



UltraLux[®]

ΚΑΤΑΛΟΓ

2019
2020

СЪДЪРЖАНИЕ

4 стр.



СВЕТОДИОДНИ ЛАМПИ

32 стр.



СВЕТОДИОДНИ ПАНЕЛИ

46 стр.



СВЕТОДИОДНИ ЛУНИ
ЗА ВГРАЖДАНЕ

56 стр.



ПЛАФОНИЕРИ

72 стр.



СВЕТОДИОДНИ
ЛИНЕЙНИ ТЕЛА

78 стр.



ОСВЕТИТЕЛНИ ТЕЛА

90 стр.



СВЕТОДИОДНИ ЛЕНТИ, МОДУЛИ,
ПРОФИЛИ И АКСЕСОАРИ

110 стр.



ЗАХРАНВАЩИ БЛОКОВЕ,
КОНТРОЛЕРИ И SMART СИСТЕМИ
ЗА УПРАВЛЕНИЕ НА ОСВЕТЛЕНИЕТО

136 стр.



СВЕТОДИОДНО ОСВЕТЛЕНИЕ
ЗА МЕБЕЛИ

150 стр.



ЛУНИ (ТЕЛА) ЗА ВГРАЖДАНЕ
И ВЪНШЕН МОНТАЖ

162 стр.



СВЕТОДИОДНИ ПРОЖЕКТОРИ
ЗА РЕЛСОВ МОНТАЖ И АКЕСОАРИ

164 стр.



СЕНЗОРИ

172 стр.



ФАСАДНО И ГРАДИНСКО
ОСВЕТЛЕНИЕ

180 стр.



СВЕТОДИОДНИ ПРОЖЕКТОРИ

186 стр.



СВЕТОДИОДНО ИНДУСТРИАЛНО
И УЛИЧНО ОСВЕТЛЕНИЕ

202 стр.



АВАРИЙНИ ОСВЕТИТЕЛНИ
ТЕЛА И МОДУЛИ

206 стр.



АКЕСОАРИ ЗА ОСВЕТЛЕНИЕ

214 стр.



ТЕХНИЧЕСКА ИНФОРМАЦИЯ



СВЕТОДИОДНИ ЛАМПИ

6 стр.



LED ИНДУСТРИАЛНА КРУШКА

6 стр.



LED КРУШКИ

12 стр.



LED ЛАМПИ
FILAMENT

16 стр.



LED ТОПКИ

19 стр.



LED КОНУСИ И ПЛАМЪЦИ

20 стр.



LED ЛАМПИ G9

21 стр.



LED ЛАМПИ G4

22 стр.



LED РЕФЛЕКТОРИ R50

22 стр.



LED РЕФЛЕКТОР AR111

23 стр.



LED ЛАМПА ЗА БАСЕЙН

23 стр.



LED РИНГ ЛАМПИ

24 стр.



LED КРУШКИ СЪС СПЕЦИАЛНО
ПРЕДНАЗНАЧЕНИЕ

25 стр.



LED ЛУНИЧКИ

31 стр.



LED ТРЪБИ T8

LED КРУШКИ

UltraLux®



СВЕТОДИОДНА КРУШКА С ИНДУСТРИАЛНО ПРЕДНАЗНАЧЕНИЕ



Артикул №	Мощност	Цокъл	Цв. температура	Светлинен поток	Еквивалент	Кат. №
LB302742	30 W	E27	4200 K	2650 lm	160 W	01199

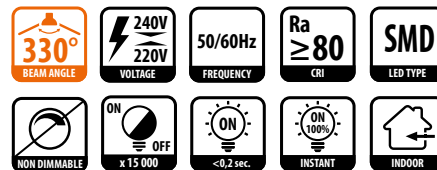
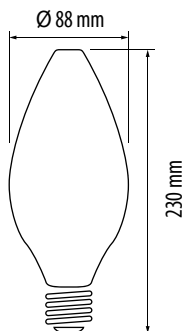

Подходяща за интензивно натоварване в индустриални осветителни тела.



СВЕТОДИОДНА КРУШКА



Артикул №	Мощност	Цокъл	Цв. температура	Светлинен поток	Еквивалент	Кат. №
LB352742	35 W	E27	4200 K	3200 lm	187 W	01224

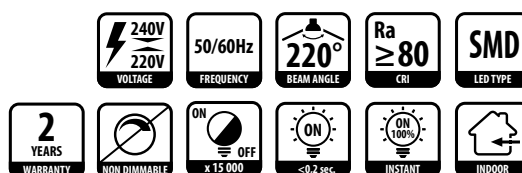
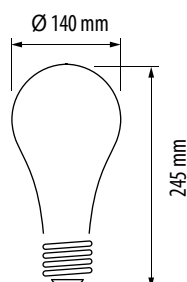

СВЕТОДИОДНА КРУШКА



Артикул №	Мощност	Цокъл	Цв. температура	Светлинен поток	Еквивалент	Кат. №
LB252742	25 W	E27	4200 K	2350 lm	145 W	01200

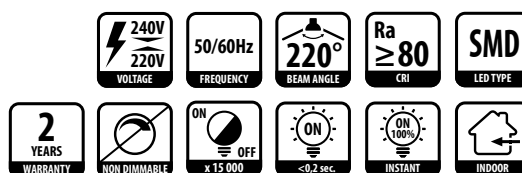
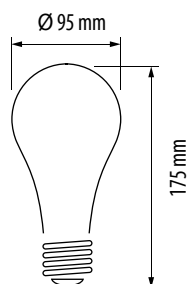



СВЕТОДИОДНА КРУШКА



Артикул №	Мощност	Цокъл	Цв. температура	Светлинен поток	Еквивалент	Кат. №
LB202742	20 W	E27	4200 K	1850 lm	118 W	01201

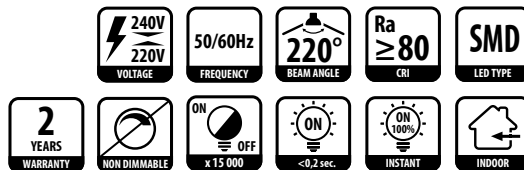
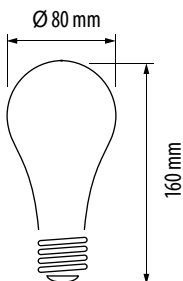

СВЕТОДИОДНА КРУШКА



Артикул №	Мощност	Цокъл	Цв. температура	Светлинен поток	Еквивалент	Кат. №
LBG142727	14 W	E27	2700 K	1250 lm	85 W	01225
LBG142742	14 W	E27	4200 K	1350 lm	91 W	01226

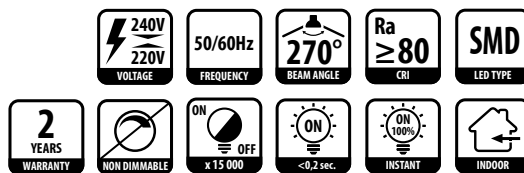
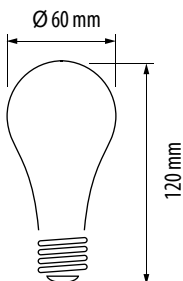

СВЕТОДИОДНА КРУШКА



Артикул №	Мощност	Цокъл	Цв. температура	Светлинен поток	Еквивалент	Кат. №
LBG122727	12 W	E27	2700 K	1100 lm	77 W	01227
LBG122742	12 W	E27	4200 K	1140 lm	80 W	01228

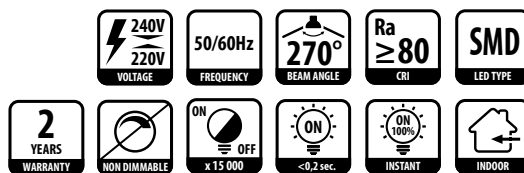
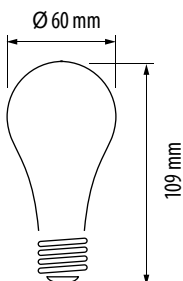

LED КРУШКИ

UltraLux®



СВЕТОДИОДНА КРУШКА, ДИМИРАЩА

A+ CE

Артикул №	Мощност	Цокъл	Цв. температура	Светлинен поток	Еквивалент	Кат. №
LBB102742D	10 W	E27	4200 K	950 lm	69 W	01125

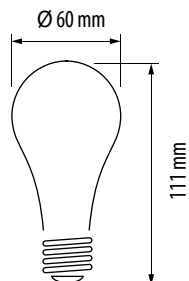

- DIMMABLE** (with dimmer icon)
- 240V / 220V VOLTAGE** (with lightning bolt icon)
- 50/60Hz FREQUENCY** (with frequency icon)
- 270° BEAM ANGLE** (with beam angle icon)
- Ra ≥ 80 CRI** (with CRI icon)
- 2 YEARS WARRANTY** (with years icon)
- SMD LED TYPE** (with SMD icon)
- ON x 30 000 OFF** (with on/off icon)
- <0.2 sec.** (with on/off icon)
- ON 100% INSTANT** (with on/off icon)
- INDOOR** (with indoor icon)



СВЕТОДИОДНА КРУШКА

A+ CE

Артикул №	Мощност	Цокъл	Цв. температура	Светлинен поток	Еквивалент	Кат. №
LBG102727	10 W	E27	2700 K	850 lm	63 W	01229
LBG102742	10 W	E27	4200 K	920 lm	67 W	01230

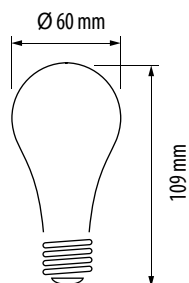

- 240V / 220V VOLTAGE** (with lightning bolt icon)
- 50/60Hz FREQUENCY** (with frequency icon)
- 270° BEAM ANGLE** (with beam angle icon)
- Ra ≥ 80 CRI** (with CRI icon)
- SMD LED TYPE** (with SMD icon)
- 2 YEARS WARRANTY** (with years icon)
- NON DIMMABLE** (with slash icon)
- ON x 15 000 OFF** (with on/off icon)
- <0.2 sec.** (with on/off icon)
- ON 100% INSTANT** (with on/off icon)
- INDOOR** (with indoor icon)



СВЕТОДИОДНА ЛАМПА

A+ CE

Артикул №	Мощност	Цокъл	Цв. температура	Светлинен поток	Еквивалент	Кат. №
LPL10E2742	10 W	E27	4200 K	900 lm	66 W	01114

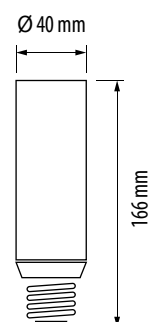

- ROTATABLE SOCKET** (with socket icon)
- 240V / 220V VOLTAGE** (with lightning bolt icon)
- 50/60Hz FREQUENCY** (with frequency icon)
- 120° BEAM ANGLE** (with beam angle icon)
- Ra ≥ 80 CRI** (with CRI icon)
- SMD LED TYPE** (with SMD icon)
- 2 YEARS WARRANTY** (with years icon)
- NON DIMMABLE** (with slash icon)
- ON x 30 000 OFF** (with on/off icon)
- <0.2 sec.** (with on/off icon)
- ON 100% INSTANT** (with on/off icon)
- INDOOR** (with indoor icon)

Въртящ цокъл за промяна посоката на светене.

СВЕТОДИОДНА КРУШКА

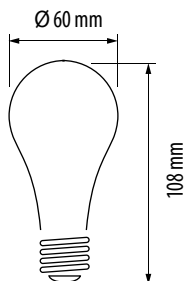

Артикул №	Мощност	Цокъл	Цв. температура	Светлинен поток	Еквивалент	Кат. №
LB92742	9W	E27	4200 K	860 lm	63 W	01151

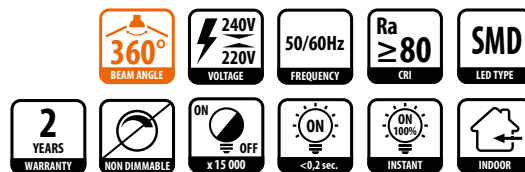

- Максимален ъгъл на светене
- Подходяща за хоризонтална и вертикална инсталация

СВЕТОДИОДНА КРУШКА ЗА НИСКО НАПРЕЖЕНИЕ

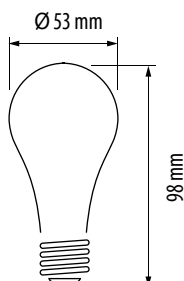

Артикул №	Мощност	Цокъл	Цв. температура	Светлинен поток	Еквивалент	Кат. №
LBB82742LV	8W	E27	4200 K	640 lm	50W	01152

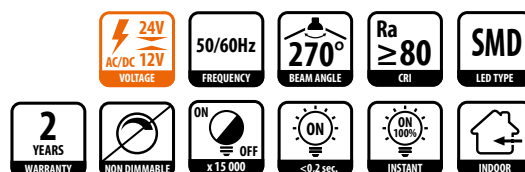

СВЕТОДИОДНА КРУШКА ЗА НИСКО НАПРЕЖЕНИЕ

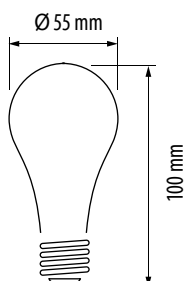

Артикул №	Мощност	Цокъл	Цв. температура	Светлинен поток	Еквивалент	Кат. №
LBG82727LV	8W	E27	2700 K	700 lm	54W	01288
LBG82742LV	8W	E27	4200 K	740 lm	56W	01289

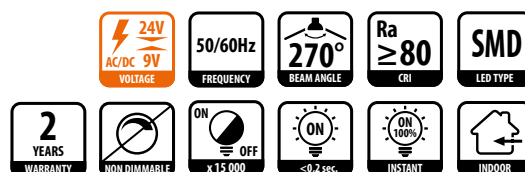

LED КРУШКИ

СВЕТОДИОДНА КРУШКА



Артикул №	Мощност	Цокъл	Цв. температура	Светлинен поток	Еквивалент	Кат. №
LBG71427	7 W	E14	2700 K	620 lm	49 W	01231
LBG71442	7 W	E14	4200 K	680 lm	53 W	01232

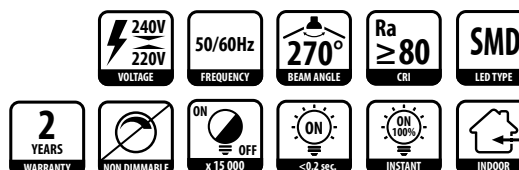
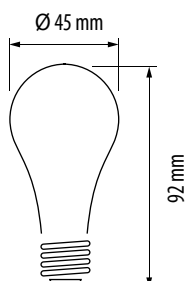

СВЕТОДИОДНА КРУШКА



Артикул №	Мощност	Цокъл	Цв. температура	Светлинен поток	Еквивалент	Кат. №
LBG72727	7 W	E27	2700 K	600 lm	48 W	01233
LBG72742	7 W	E27	4200 K	650 lm	51 W	01234

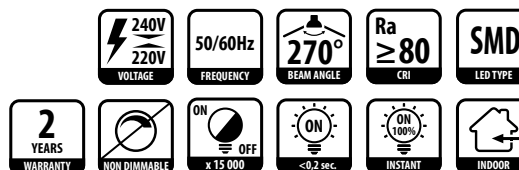
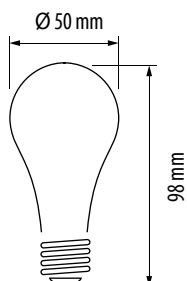

СВЕТОДИОДНА КРУШКА



Артикул №	Мощност	Цокъл	Цв. температура	Светлинен поток	Еквивалент	Кат. №
LB62727	6 W	E27	2700 K	570 lm	46 W	01130
LB62742	6 W	E27	4200 K	600 lm	48 W	01131

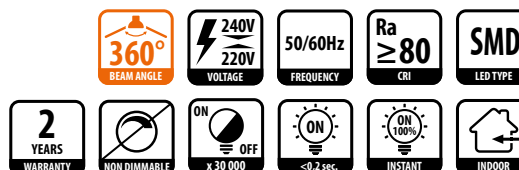
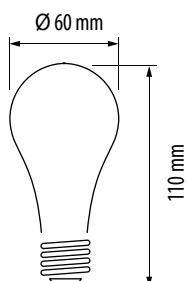

- Максимален ъгъл на светене
- Подходяща за хоризонтална и вертикална инсталация



СВЕТОДИОДНА КРУШКА, СИНЯ



Артикулен №	Мощност	Цокъл	Цв. температура	Светлинен поток	Еквивалент	Кат. №
LB627B	6W	E27	-	-	-	01235

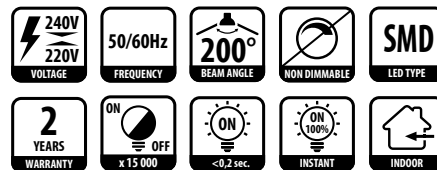
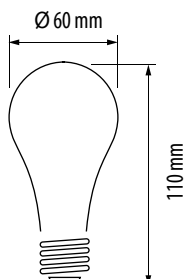

Съчетание от цветен дифузер и цветни диоди за по-наситен цвят.



СВЕТОДИОДНА КРУШКА, ЗЕЛЕНА



Артикулен №	Мощност	Цокъл	Цв. температура	Светлинен поток	Еквивалент	Кат. №
LB627G	6W	E27	-	-	-	01236

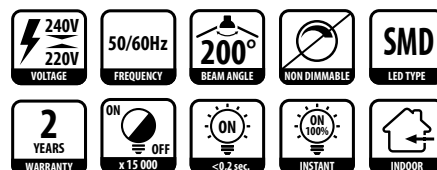
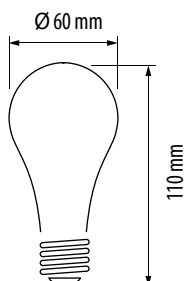

Съчетание от цветен дифузер и цветни диоди за по-наситен цвят.



СВЕТОДИОДНА КРУШКА, ЧЕРВЕНА



Артикулен №	Мощност	Цокъл	Цв. температура	Светлинен поток	Еквивалент	Кат. №
LB627R	6W	E27	-	-	-	01237

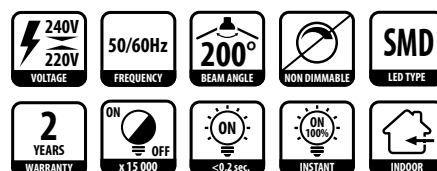
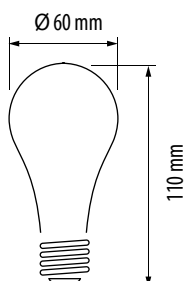

Съчетание от цветен дифузер и цветни диоди за по-наситен цвят.

LED ЛАМПИ FILAMENT

UltraLux®



СВЕТОДИОДНА КРУШКА FILAMENT, ОПАЛ

A+ CE

Артикул №	Мощност	Цокъл	Цв. температура	Светлинен поток	Еквивалент	Кат. №
LFB82727	8W	E27	2700 K	880 lm	64 W	01310

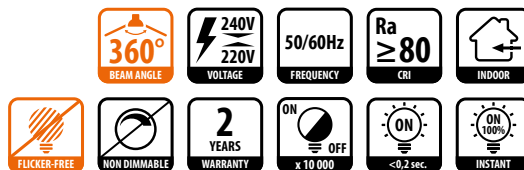
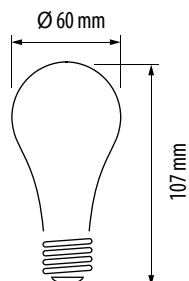

СВЕТОДИОДНА КРУШКА FILAMENT, ДИМИРАЩА, АМБЪР

A++ CE

Артикул №	Мощност	Цокъл	Цв. температура	Светлинен поток	Еквивалент	Кат. №
LFB752725D	7.5 W	E27	2500 K	950 lm	67 W	01290

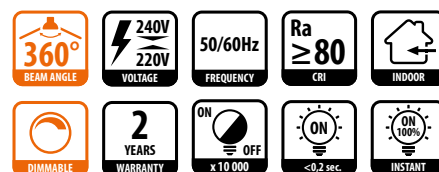
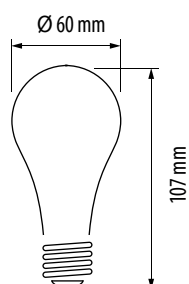

СВЕТОДИОДНА КРУШКА FILAMENT, ДИМИРАЩА

A++ CE

Артикул №	Мощност	Цокъл	Цв. температура	Светлинен поток	Еквивалент	Кат. №
LFB752742D	7.5 W	E27	4200 K	1000 lm	72 W	01291

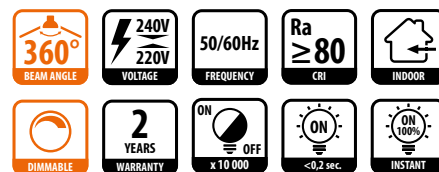
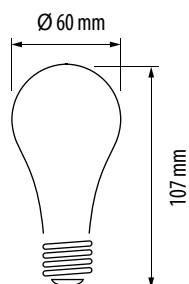

СВЕТОДИОДНА КРУШКА FILAMENT

A++



Артикул №	Мощност	Цокъл	Цв. температура	Светлинен поток	Еквивалент	Кат. №
LFB62727	6 W	E27	2700 K	650 lm	51 W	01171

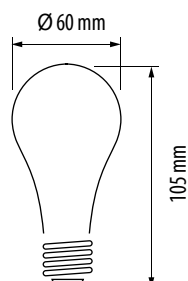

СВЕТОДИОДНА ТОПКА FILAMENT, ДИМИРАЩА, АМБЪР

A+



Артикул №	Мощност	Цокъл	Цв. температура	Светлинен поток	Еквивалент	Кат. №
LFG41425D	4 W	E14	2500 K	350 lm	32 W	01292

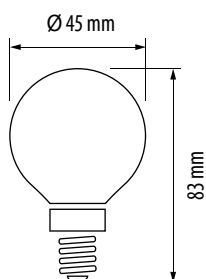

СВЕТОДИОДНА ТОПКА FILAMENT, ДИМИРАЩА

A++



Артикул №	Мощност	Цокъл	Цв. температура	Светлинен поток	Еквивалент	Кат. №
LFG41442D	4 W	E14	4200 K	400 lm	35 W	01293

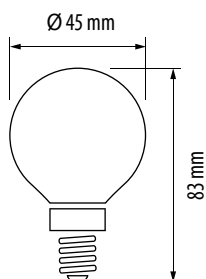

LED ЛАМПИ FILAMENT

UltraLux®



СВЕТОДИОДНА ТОПКА FILAMENT, ДИМИРАЩА, АМБЪР

A+ CE

Артикул №	Мощност	Цокъл	Цв. температура	Светлинен поток	Еквивалент	Кат. №
LFG42725D	4 W	E27	2500 K	350 lm	32 W	01294

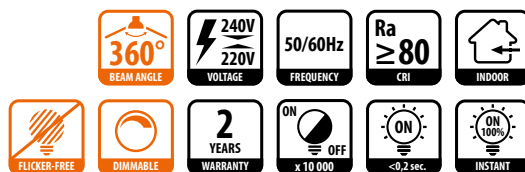
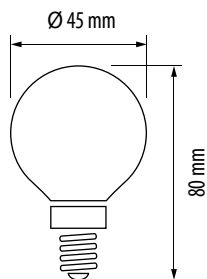

СВЕТОДИОДНА ТОПКА FILAMENT, ДИМИРАЩА

A++ CE

Артикул №	Мощност	Цокъл	Цв. температура	Светлинен поток	Еквивалент	Кат. №
LFG42742D	4 W	E27	4200 K	400 lm	35 W	01295

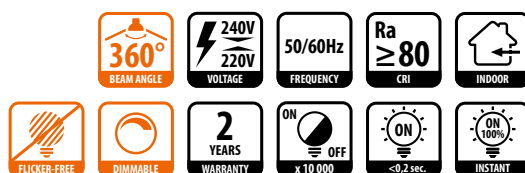
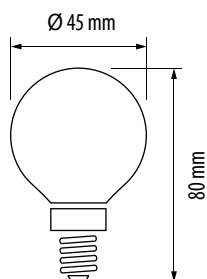

СВЕТОДИОДНА ТОПКА FILAMENT, ДИМИРАЩА, АМБЪР

A+ CE

Артикул №	Мощност	Цокъл	Цв. температура	Светлинен поток	Еквивалент	Кат. №
LFT42725D	4 W	E27	2500 K	320 lm	30 W	01296

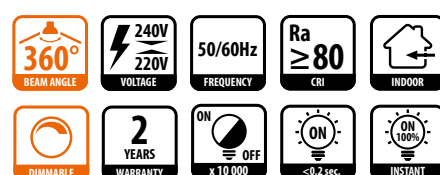
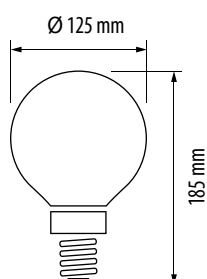

СВЕТОДИОДЕН КОНУС **FILAMENT**, ДИМИРАЩ, АМБЪР



Артикулен №	Мощност	Цокъл	Цв. температура	Светлинен поток	Еквивалент	Кат. №
LFC41425D	4 W	E14	2500 K	350 lm	32 W	01297

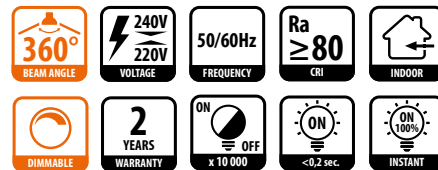
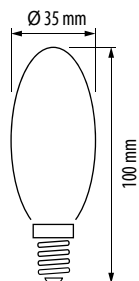

СВЕТОДИОДЕН КОНУС **FILAMENT**, ДИМИРАЩ



Артикулен №	Мощност	Цокъл	Цв. температура	Светлинен поток	Еквивалент	Кат. №
LFC41442D	4 W	E14	4200 K	400 lm	35 W	01298

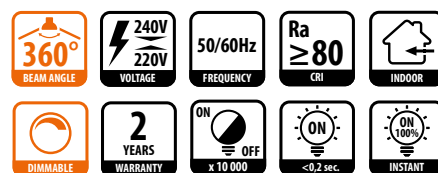
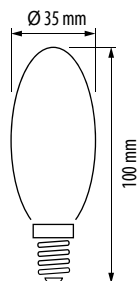

СВЕТОДИОДЕН ПЛАМЪК **FILAMENT**, ДИМИРАЩ, АМБЪР



Артикулен №	Мощност	Цокъл	Цв. температура	Светлинен поток	Еквивалент	Кат. №
LFF41425D	4 W	E14	2500 K	350 lm	32 W	01299

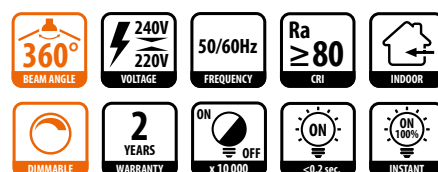
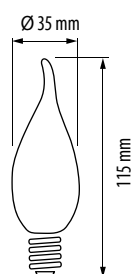

СВЕТОДИОДЕН ПЛАМЪК **FILAMENT**, ДИМИРАЩ



Артикулен №	Мощност	Цокъл	Цв. температура	Светлинен поток	Еквивалент	Кат. №
LFF41442D	4 W	E14	4200 K	400 lm	35 W	01300

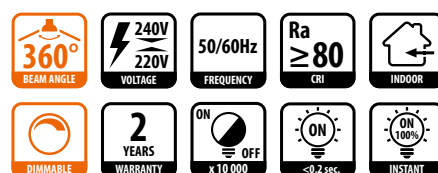
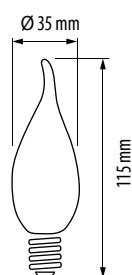

LED ТОПКИ



СВЕТОДИОДНА ТОПКА



Артикул №	Мощност	Цокъл	Цв. температура	Светлинен поток	Еквивалент	Кат. №
LT152727	15 W	E27	2700 K	1300 lm	88 W	01238
LT152742	15 W	E27	4200 K	1400 lm	94 W	01239

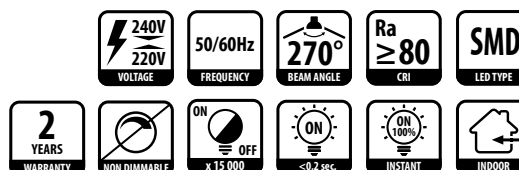
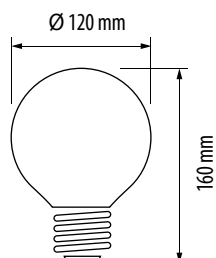

СВЕТОДИОДНА ТОПКА



Артикул №	Мощност	Цокъл	Цв. температура	Светлинен поток	Еквивалент	Кат. №
LBG51427	5 W	E14	2700 K	460 lm	39 W	01243
LBG51442	5 W	E14	4200 K	480 lm	41 W	01244

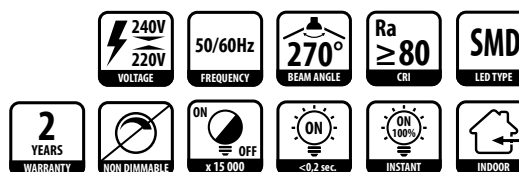
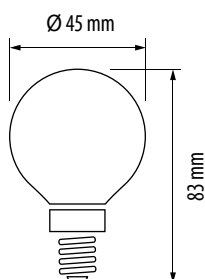

СВЕТОДИОДНА ТОПКА



Артикул №	Мощност	Цокъл	Цв. температура	Светлинен поток	Еквивалент	Кат. №
LBG52727	5 W	E27	2700 K	460 lm	39 W	01245
LBG52742	5 W	E27	4200 K	480 lm	41 W	01246

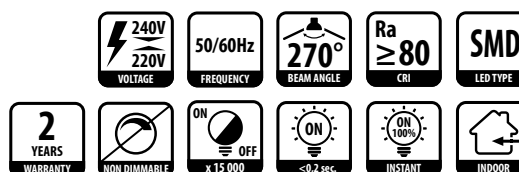
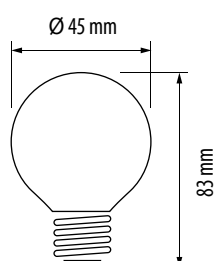



СВЕТОДИОДНА ТОПКА ЗА НИСКО НАПРЕЖЕНИЕ



Артикулен №	Мощност	Цокъл	Цв. температура	Светлинен поток	Еквивалент	Кат. №
LB52727LV	5W	E27	2700K	450 lm	39 W	01263
LB52742LV	5W	E27	4200K	470 lm	40 W	01264

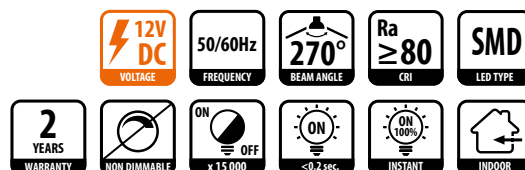
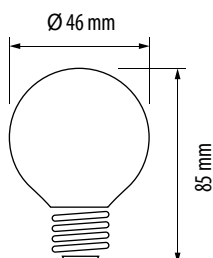

СВЕТОДИОДНА ТОПКА ЗА НИСКО НАПРЕЖЕНИЕ



Артикулен №	Мощност	Цокъл	Цв. температура	Светлинен поток	Еквивалент	Кат. №
LBG52727LV	5W	E27	2700 K	460 lm	39 W	01301
LBG52742LV	5W	E27	4200 K	480 lm	41 W	01302

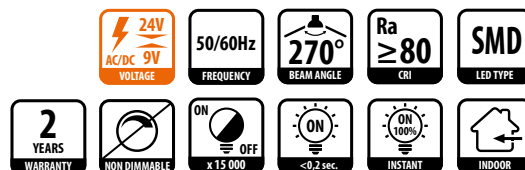
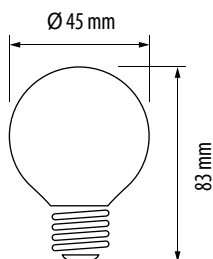

СВЕТОДИОДНА ТОПКА



Артикулен №	Мощност	Цокъл	Цв. температура	Светлинен поток	Еквивалент	Кат. №
LBN31427	3W	E14	2700 K	270 lm	26 W	01247

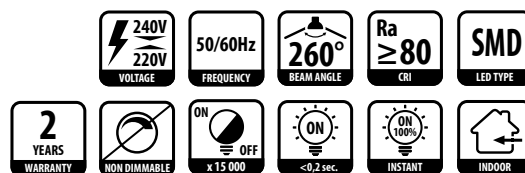
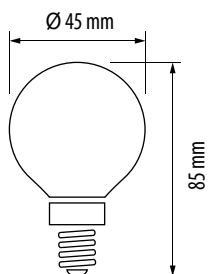

LED ТОПКИ



СВЕТОДИОДНА ТОПКА



Артикулен №	Мощност	Цокъл	Цв. температура	Светлинен поток	Еквивалент	Кат. №
LBG31442	3 W	E14	4200 K	300 lm	28 W	01248

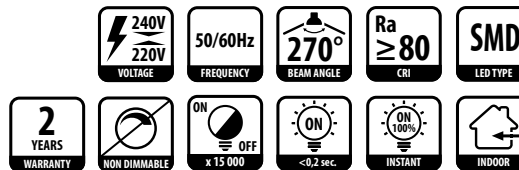
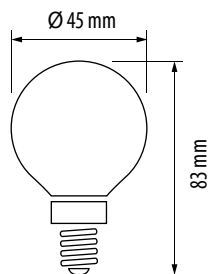

СВЕТОДИОДНА ТОПКА



Артикулен №	Мощност	Цокъл	Цв. температура	Светлинен поток	Еквивалент	Кат. №
LBG32727	3 W	E27	2700 K	280 lm	27 W	01303
LBG32742	3 W	E27	4200 K	300 lm	28 W	01249

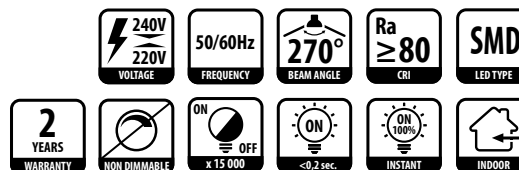
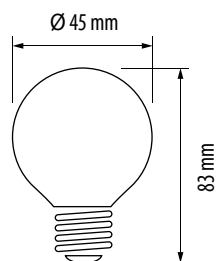

СВЕТОДИОДЕН КОНУС

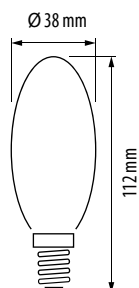

Артикул №	Мощност	Цокъл	Цв. температура	Светлинен поток	Еквивалент	Кат. №
LC71427	7W	E14	2700 K	600 lm	48 W	01250
LC71442	7W	E14	4200 K	650 lm	51 W	01251

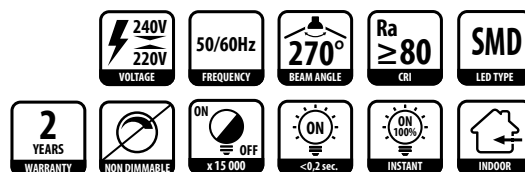

СВЕТОДИОДЕН КОНУС

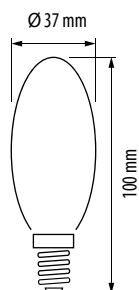

Артикул №	Мощност	Цокъл	Цв. температура	Светлинен поток	Еквивалент	Кат. №
LC51427	5W	E14	2700 K	450 lm	39 W	01252
LC51442	5W	E14	4200 K	480 lm	41 W	01253

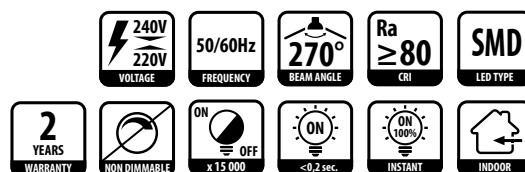

СВЕТОДИОДЕН ПЛАМЪК

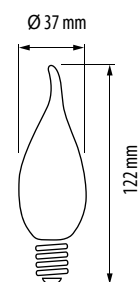

Артикул №	Мощност	Цокъл	Цв. температура	Светлинен поток	Еквивалент	Кат. №
LF51427	5W	E14	2700 K	450 lm	39 W	01254
LF51442	5W	E14	4200 K	480 lm	41 W	01255

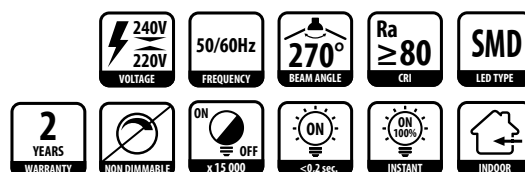

LED ЛАМПИ



СВЕТОДИОДНА ЛАМПА, ДИМИРАЩА



Артикул №	Мощност	Цокъл	Цв. температура	Светлинен поток	Еквивалент	Кат. №
LPG94527D	4.5 W	G9	2700 K	450 lm	39 W	01210
LPG94542D	4.5 W	G9	4200 K	450 lm	39 W	01211

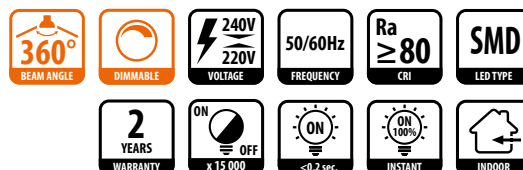
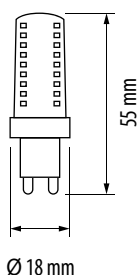

СВЕТОДИОДНА ЛАМПА



Артикул №	Мощност	Цокъл	Цв. температура	Светлинен поток	Еквивалент	Кат. №
LPG9327	3 W	G9	2700 K	350 lm	32 W	01212
LPG9342	3 W	G9	4200 K	380 lm	34 W	01213

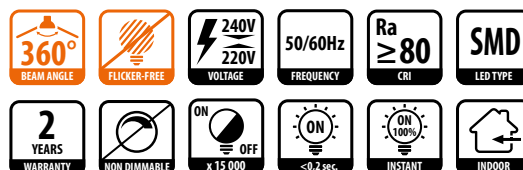
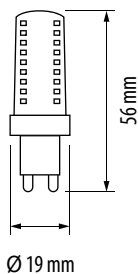

СВЕТОДИОДНА ЛАМПА



Артикул №	Мощност	Цокъл	Цв. температура	Светлинен поток	Еквивалент	Кат. №
LP220E14327	3 W	E14	2700 K	300 lm	28 W	01135
LP220E14342	3 W	E14	4200 K	300 lm	28 W	01136

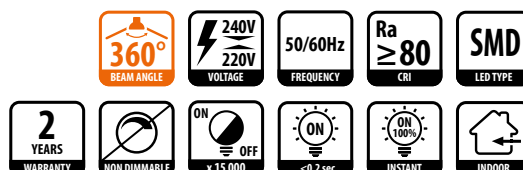
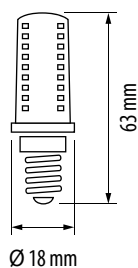

СВЕТОДИОДНА ЛАМПА

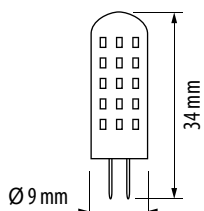

Артикул №	Мощност	Цокъл	Цв. температура	Светлинен поток	Еквивалент	Кат. №
LPS12G4227	2 W	G4	2700 K	140 lm	15 W	01033
LPS12G4242	2 W	G4	4200 K	140 lm	15 W	01034

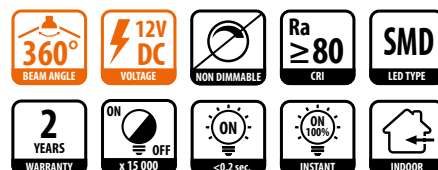

СВЕТОДИОДНА ЛАМПА

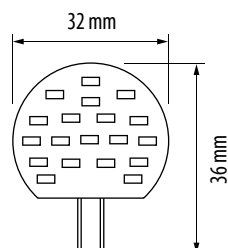
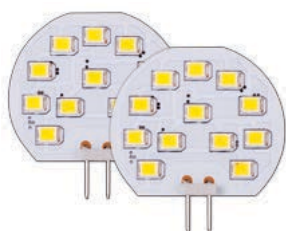

Артикул №	Мощност	Цокъл	Цв. температура	Светлинен поток	Еквивалент	Кат. №
LPM12G4227	2 W	G4	2700 K	140 lm	15 W	01035
LPM12G4242	2 W	G4	4200 K	140 lm	15 W	01036

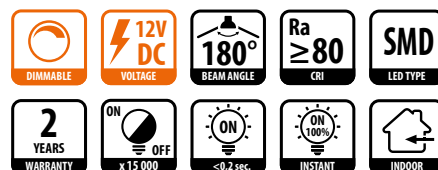

СВЕТОДИОДНА ЛАМПА

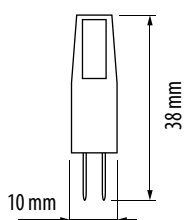

Артикул №	Мощност	Цокъл	Цв. температура	Светлинен поток	Еквивалент	Кат. №
LPG41527	1.5 W	G4	2700 K	130 lm	-	01214
LPG41542	1.5 W	G4	4200 K	160 lm	17 W	01215

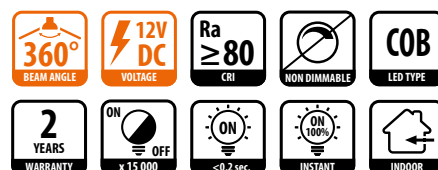

LED РЕФЛЕКТОРИ

UltraLux®



СВЕТОДИОДЕН РЕФЛЕКТОР R50

A+ CE

Артикул №	Мощност	Цокъл	Цв. температура	Светлинен поток	Еквивалент	Кат. №
LGR5051427	5 W	E14	2700 K	430 lm	37 W	01258
LGR5051442	5 W	E14	4200 K	450 lm	39 W	01259

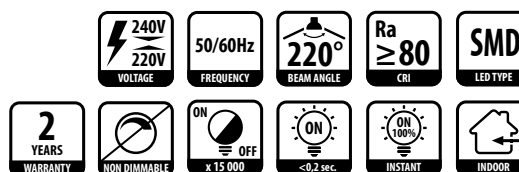
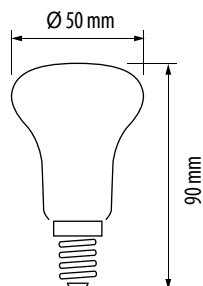

LED РЕФЛЕКТОР AR111

A+ CE

Артикул №	Мощност	Цокъл	Цв. температура	Светлинен поток	Еквивалент	Кат. №
LAR12G531227	12 W	G53	2700 K	950 lm	100 W	01216
LAR12G531255	12 W	G53	5500 K	1100 lm	100 W	01217

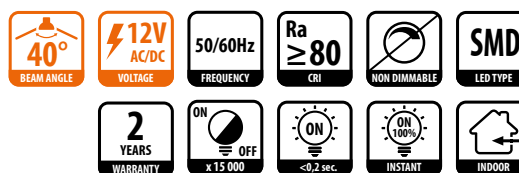
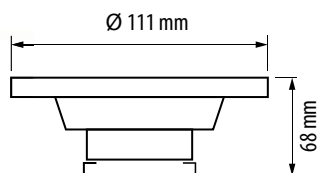

СВЕТОДИОДНА ЛАМПА ЗА БАСЕЙН PAR56, ДИМИРАЩА

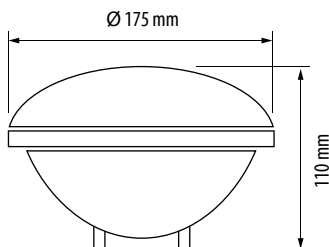

Артикул №	Мощност	Цокъл	Цв. температура	Светлинен поток	Еквивалент	Кат. №
LP56121560	15 W	-	6000 K	1100 lm	77 W	01123

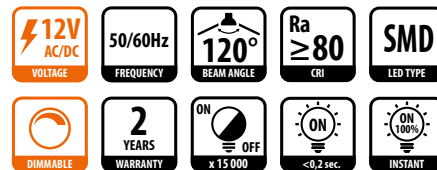

Предназначена за тела със степен на защита IP68

СВЕТОДИОДНА РИНГ ЛАМПА

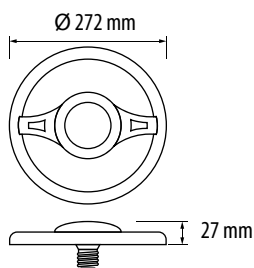

Артикул №	Мощност	Цокъл	Цв. температура	Светлинен поток	Еквивалент	Кат. №
LRL242730	24 W	E27	3000 K	2050 lm	128 W	01218

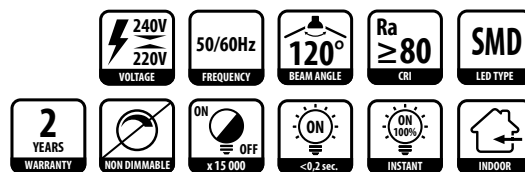

LED КРУШКИ СЪС СПЕЦИАЛНО ПРЕДНАЗНАЧЕНИЕ

UltraLux®

СВЕТОДИОДНА КРУШКА СЪС СЕНЗОР ЗА ДВИЖЕНИЕ И ОСВЕТЕНОСТ

A+ CE



Артикул №	Мощност	Цокъл	Цв. температура	Светлинен поток	Еквивалент	Кат. №
LBPS62742	6W	E27	4200K	560 lm	45W	01260

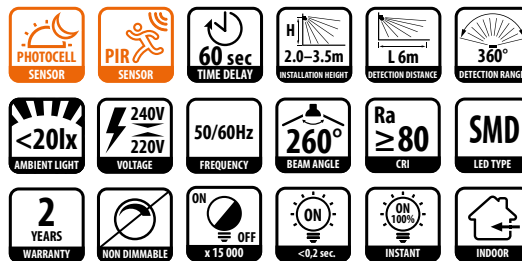
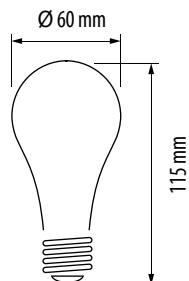

Работи при наличие на движение в тъмната част на денонощието.

СВЕТОДИОДНА КРУШКА СЪС СЕНЗОР ЗА ОСВЕТЕНОСТ

A+ CE



Артикул №	Мощност	Цокъл	Цв. температура	Светлинен поток	Еквивалент	Кат. №
LBFS62742	6W	E27	4200K	560 lm	45W	01261

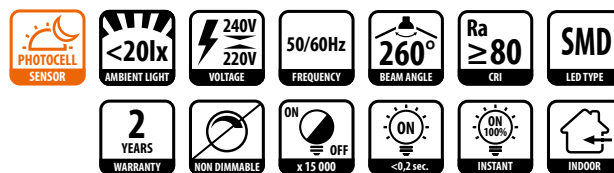
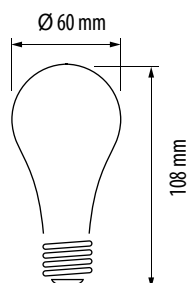

Работи в тъмната част на денонощието.

СВЕТОДИОДНА КРУШКА С ВГРАДЕНА БАТЕРИЯ

A+ CE



Артикул №	Мощност	Цокъл	Цв. температура	Светлинен поток	Еквивалент	Кат. №
LBE62742	6W	E27	4200 K	450 lm	39W	01262

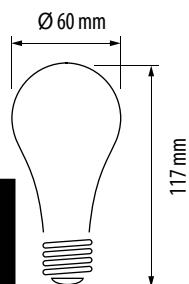

Работа в аварийен режим 2 ч
Време на зареждане 16 ч
Li-Ion батерия 600 mAh
120 lm в аварийен режим

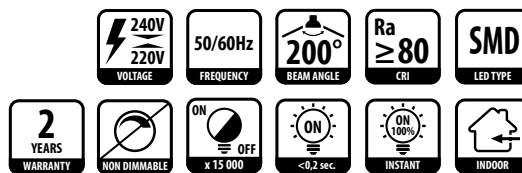

АДАПТЕР E27 С КЛЮЧ

CE

Артикул №	Мощност	Цокъл	Цв. температура	Светлинен поток	Еквивалент	Кат. №
ASE27	-	E27	-	-	-	01304

Адаптер E27 с ключ за светодиодна крушка с вградена батерия LBE62742

LED ЛУНИЧКИ

UltraLux®

СВЕТОДИОДНИ ЛАМПИ

СВЕТОДИОДНА ЛУНИЧКА, ДИМИРАЩА

A++ CE



Артикулен №	Мощност	Цокъл	Цв. температура	Светлинен поток	Еквивалент	Кат. №
LGN10727D	7 W	GU10	2700 K	620 lm	-	01304
LGN10742D	7 W	GU10	4200 K	650 lm	-	01305

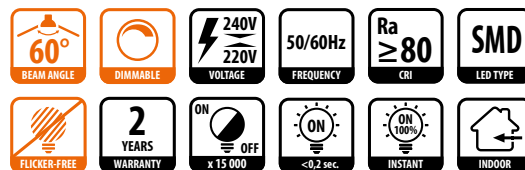
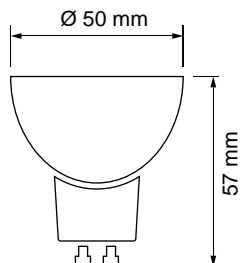

СВЕТОДИОДНА ЛУНИЧКА

A+ CE



Артикулен №	Мощност	Цокъл	Цв. температура	Светлинен поток	Еквивалент	Кат. №
LGN1216727	7 W	MR16	2700 K	550 lm	-	01306
LGN1216742	7 W	MR16	4200 K	580 lm	-	01307

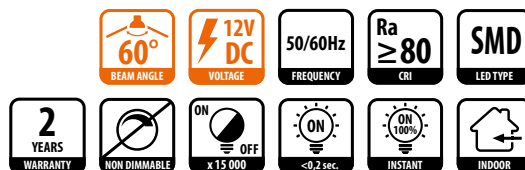
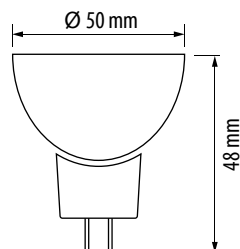

СВЕТОДИОДНА ЛУНИЧКА

A++ CE



Артикулен №	Мощност	Цокъл	Цв. температура	Светлинен поток	Еквивалент	Кат. №
LGN10727	7 W	GU10	2700 K	620 lm	-	01308
LGN10742	7 W	GU10	4200 K	650 lm	-	01309

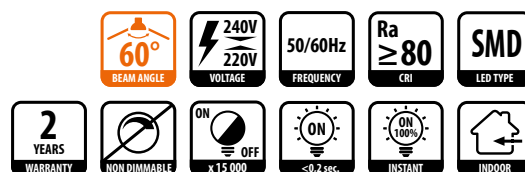
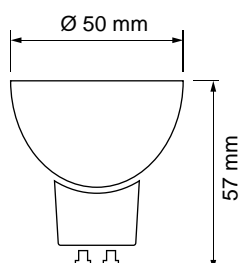

LED ЛУНИЧКИ



СВЕТОДИОДНА ЛУНИЧКА



Артикул №	Мощност	Цокъл	Цв. температура	Светлинен поток	Еквивалент	Кат. №
LC22016627	6 W	GU5.3	2700 K	500 lm	47 W	01178
LC22016642	6 W	GU5.3	4200 K	550 lm	50 W	01179

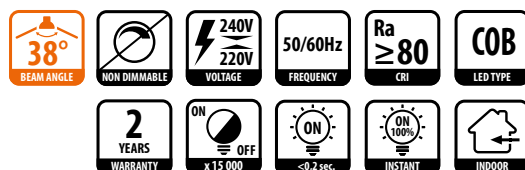
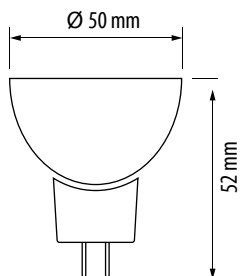

СВЕТОДИОДНА ЛУНИЧКА



Артикул №	Мощност	Цокъл	Цв. температура	Светлинен поток	Еквивалент	Кат. №
LGL1216627	6 W	GU5.3	2700 K	450 lm	44 W	01265
LGL1216642	6 W	GU5.3	4200 K	480 lm	45 W	01266

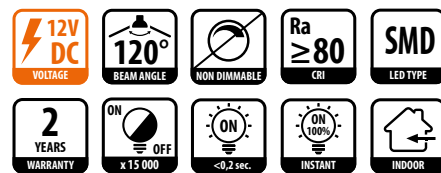
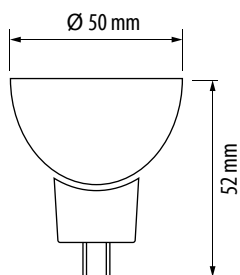

СВЕТОДИОДНА ЛУНИЧКА



Артикул №	Мощност	Цокъл	Цв. температура	Светлинен поток	Еквивалент	Кат. №
LGL16627	6 W	GU5.3	2700 K	510 lm	47 W	01267
LGL16642	6 W	GU5.3	4200 K	550 lm	50 W	01268

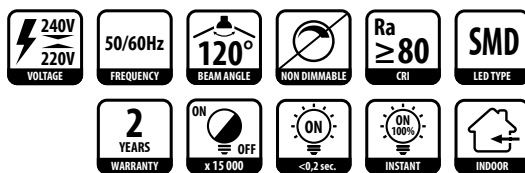
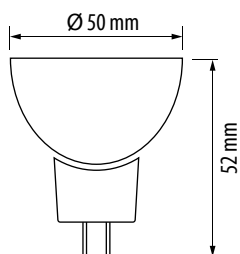

СВЕТОДИОДНА ЛУНИЧКА



Артикулен №	Мощност	Цокъл	Цв. температура	Светлинен поток	Еквивалент	Кат. №
LGL10627	6 W	GU10	2700 K	510 lm	47 W	01269
LGL10642	6 W	GU10	4200 K	550 lm	50 W	01270

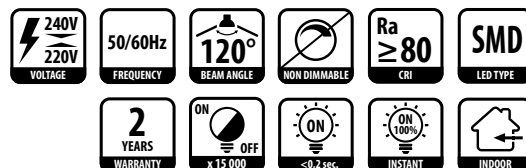
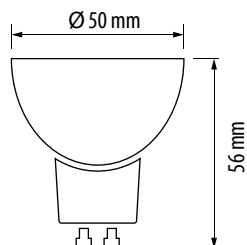

СВЕТОДИОДНА ЛУНИЧКА, СИНЯ



Артикулен №	Мощност	Цокъл	Цв. температура	Светлинен поток	Еквивалент	Кат. №
L510B	5 W	GU10	-	-	-	01271

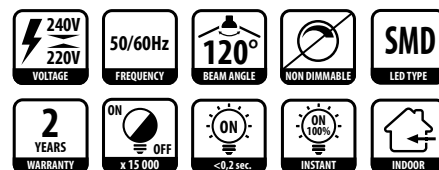
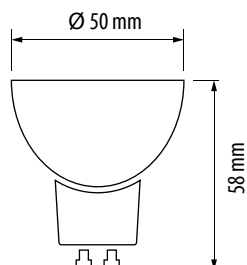

Съчетание от цветен дифузер и цветни диоди за по-наситен цвят.

СВЕТОДИОДНА ЛУНИЧКА, ЗЕЛЕНА



Артикулен №	Мощност	Цокъл	Цв. температура	Светлинен поток	Еквивалент	Кат. №
L510G	5 W	GU10	-	-	-	01272

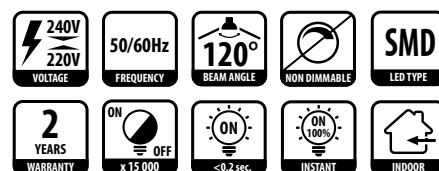
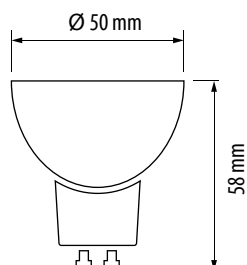

Съчетание от цветен дифузер и цветни диоди за по-наситен цвят.

LED ЛУНИЧКИ

UltraLux®



СВЕТОДИОДНА ЛУНИЧКА, ЧЕРВЕНА

A+ CE

Артикул №	Мощност	Цокъл	Цв. температура	Светлинен поток	Еквивалент	Кат. №
L510R	5 W	GU10	-	-	-	01273

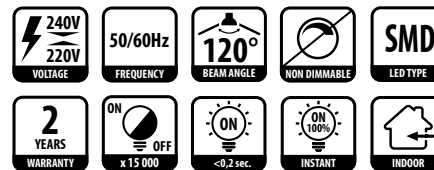
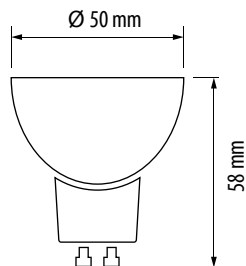

Съчетание от цветен дифузер и цветни диоди за по-наситен цвят.



СВЕТОДИОДНА ЛУНИЧКА

A+ CE

Артикул №	Мощност	Цокъл	Цв. температура	Светлинен поток	Еквивалент	Кат. №
L2S1216427	4 W	GU5.3	2700 K	320 lm	36 W	01189
L2S1216442	4 W	GU5.3	4200 K	340 lm	36 W	01190

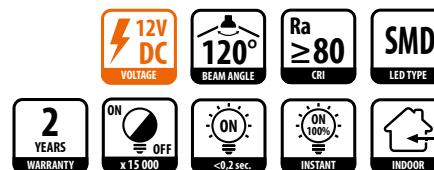
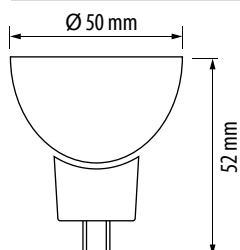

Алуминиев корпус за по-добро охлаждане.



СВЕТОДИОДНА ЛУНИЧКА

A+ CE

Артикул №	Мощност	Цокъл	Цв. температура	Светлинен поток	Еквивалент	Кат. №
L2S22016427	4 W	GU5.3	2700 K	320 lm	36 W	01193
L2S22016442	4 W	GU5.3	4200 K	340 lm	36 W	01194

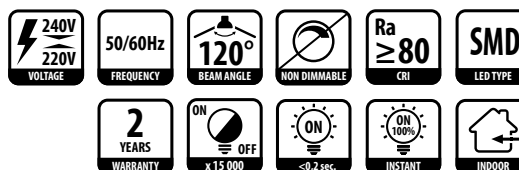
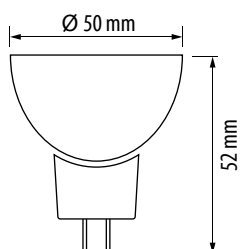

Алуминиев корпус за по-добро охлаждане.

СВЕТОДИОДНА ЛУНИЧКА



Артикул №	Мощност	Цокъл	Цв. температура	Светлинен поток	Еквивалент	Кат. №
L2S22010427	4 W	GU10	2700 K	320 lm	36 W	01191
L2S22010442	4 W	GU10	4200 K	340 lm	36 W	01192

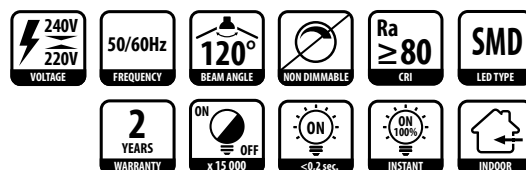
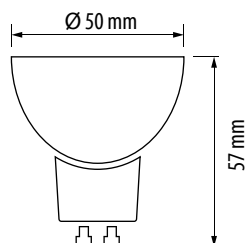

Алуминиев корпус за по-добро охлаждане.

СВЕТОДИОДНА ЛУНИЧКА



Артикул №	Мощност	Цокъл	Цв. температура	Светлинен поток	Еквивалент	Кат. №
LGS1216327	3 W	GU5.3	2700 K	250 lm	28 W	01282
LGS1216342	3 W	GU5.3	4200 K	280 lm	31 W	01283

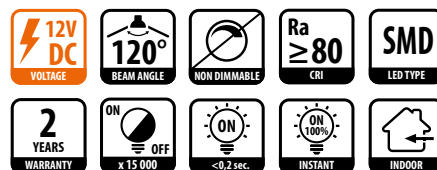
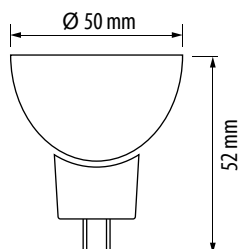

СВЕТОДИОДНА ЛУНИЧКА



Артикул №	Мощност	Цокъл	Цв. температура	Светлинен поток	Еквивалент	Кат. №
LGS16327	3 W	GU5.3	2700 K	250 lm	28 W	01284
LGS16342	3 W	GU5.3	4200 K	280 lm	31 W	01285

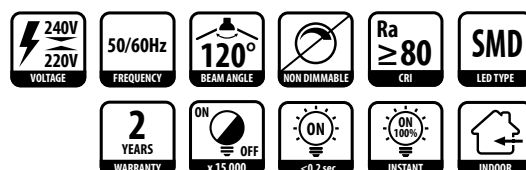
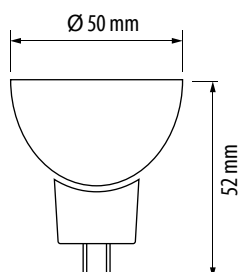

LED ЛУНИЧКИ



СВЕТОДИОДНА ЛУНИЧКА



Артикул №	Мощност	Цокъл	Цв. температура	Светлинен поток	Еквивалент	Кат. №
LGS10327	3 W	GU10	2700 K	250 lm	28 W	01286
LGS10342	3 W	GU10	4200 K	280 lm	31 W	01287

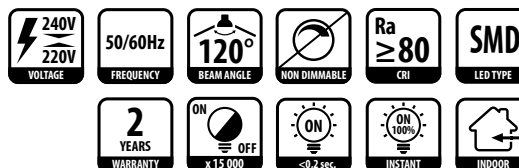
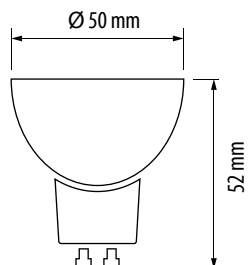

СВЕТОДИОДНА ЛУНИЧКА



Артикул №	Мощност	Цокъл	Цв. температура	Светлинен поток	Еквивалент	Кат. №
L12MR11227	2 W	GU4	2700 K	140 lm	-	01082

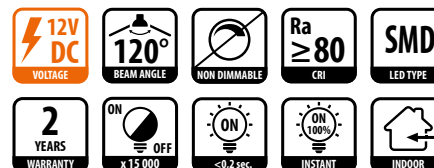
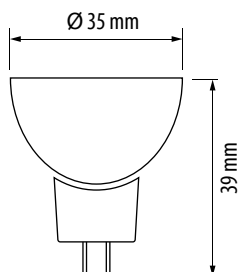

LED ТРЪБИ T8

UltraLux®

СВЕТОДИОДНА ТРЪБА T8 С ВЪРТЯЩ ЦОКЪЛ

A+ CE



Артикулен №	Напрежение	Мощност	Цокъл	Цв. температура	Светлинен поток	Кат. №
LST82242	220-240 V AC	22 W	G13	4200 K	2200 lm	01901
LST82260	220-240 V AC	22 W	G13	6000 K	2200 lm	01902

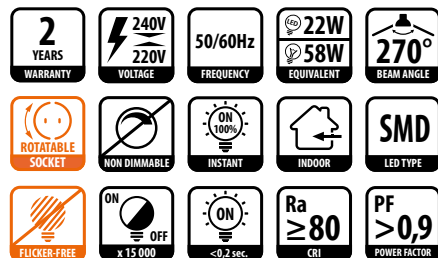
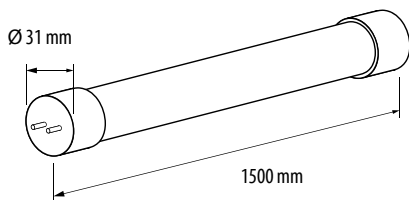

СВЕТОДИОДНА ТРЪБА T8 С ВЪРТЯЩ ЦОКЪЛ

A+ CE



Артикулен №	Напрежение	Мощност	Цокъл	Цв. температура	Светлинен поток	Кат. №
LST81842	220-240 V AC	18 W	G13	4200 K	1800 lm	01903
LST81860	220-240 V AC	18 W	G13	6000 K	1800 lm	01904

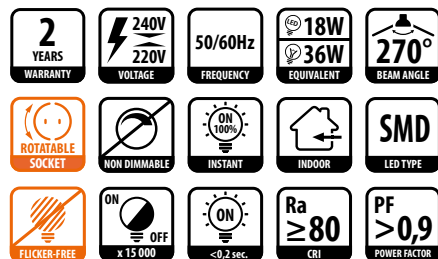
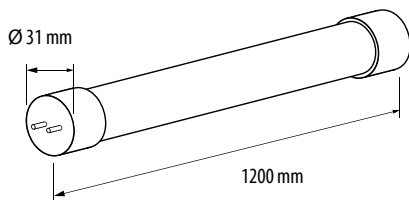

СВЕТОДИОДНА ТРЪБА T8 С ВЪРТЯЩ ЦОКЪЛ

A+ CE



Артикулен №	Напрежение	Мощност	Цокъл	Цв. температура	Светлинен поток	Кат. №
LST8942	220-240 V AC	9 W	G13	4200 K	900 lm	01905
LST8960	220-240 V AC	9 W	G13	6000 K	900 lm	01906

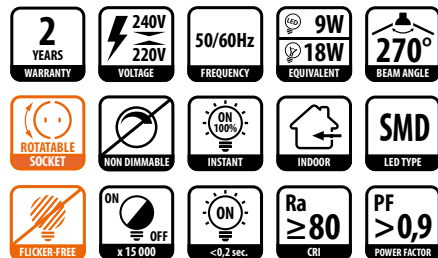
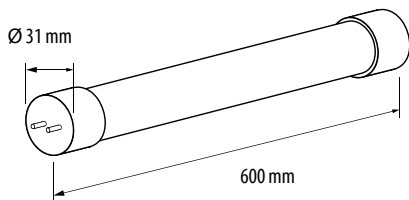



СВЕТОДИОДНИ ПАНЕЛИ

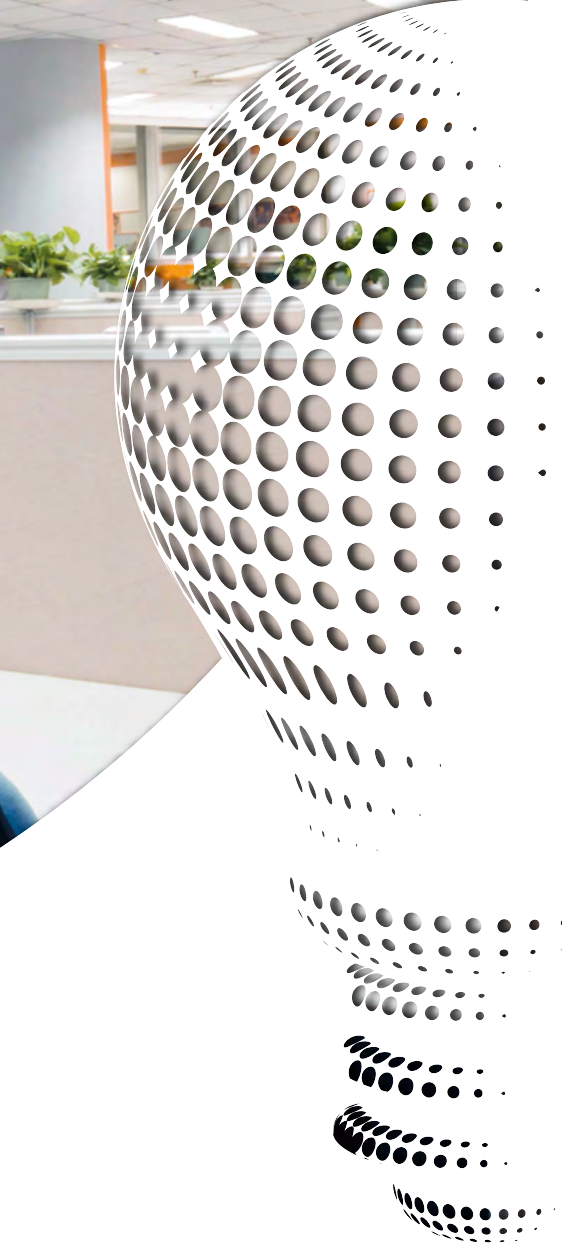

34 стр.



LED ПАНЕЛИ
1200×300

34 стр.



LED ПАНЕЛИ
600×600

36 стр.



РАМКИ И ОКАЧВАНИЯ

37 стр.

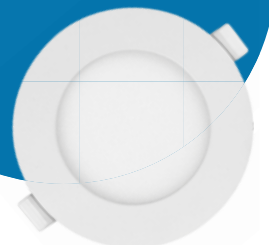

LED ПАНЕЛИ, КРЪГ

40 стр.



LED ПАНЕЛИ, КВАДРАТ

42 стр.



РАМКИ ЗА ОТКРИТ МОНТАЖ

43 стр.



LED ПАНЕЛИ
ЗА ОТКРИТ МОНТАЖ

44 стр.



LED СЪГЪКЛЕНИ ПАНЕЛИ,
КРЪГ

45 стр.



LED СЪГЪКЛЕНИ ПАНЕЛИ,
КВАДРАТ

UltraLux®

LED ПАНЕЛИ 1200x300, 600x600

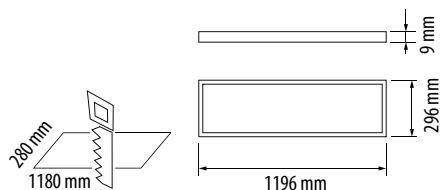

СВЕТОДИОДЕН ПАНЕЛ 1200x300

Артикул №	Мощност	Цв. температура	Светлинен поток	Кат. №
LP1234042	40 W	4200 K	3700 lm	03162

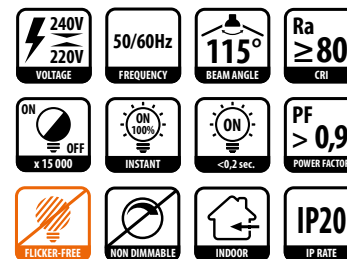
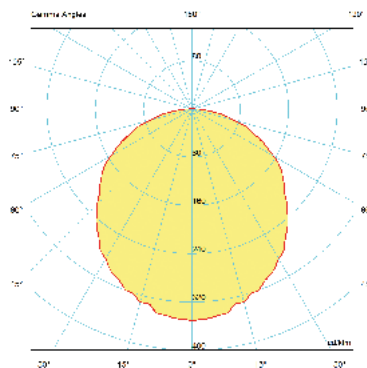

В комплект с недимиращ драйвер
Възможност за димиране с димиращи драйвери ULTRALUX®

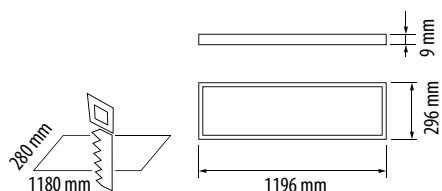

СВЕТОДИОДЕН ПАНЕЛ 1200x300

Артикул №	Мощност	Цв. температура	Светлинен поток	Кат. №
LP2201234060	40 W	6000 K	3700 lm	03099

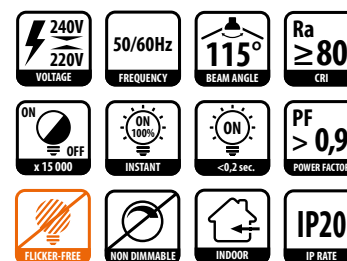
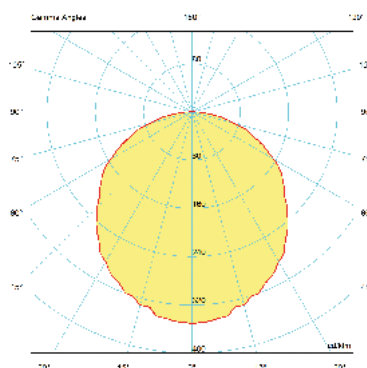

В комплект с недимиращ драйвер
Възможност за димиране с димиращи драйвери ULTRALUX®

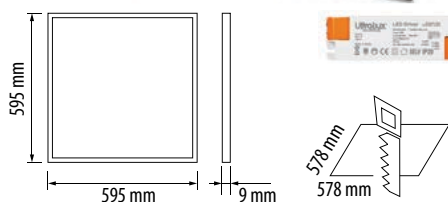

СВЕТОДИОДЕН ПАНЕЛ 600x600

Артикул №	Мощност	Цв. температура	Светлинен поток	Кат. №
LP664042	40 W	4200 K	3700 lm	03163
LP664060	40 W	6000 K	3700 lm	03164

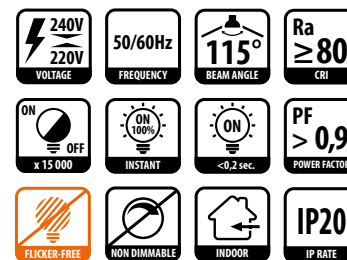
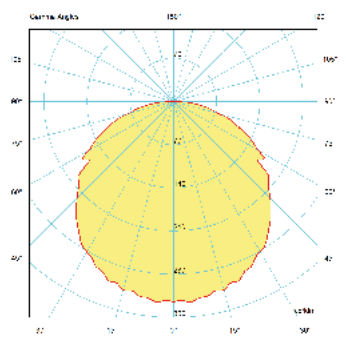

В комплект с недимиращ драйвер
Възможност за димиране с димиращи драйвери ULTRALUX®



LED ПАНЕЛИ 600x600

UltraLux®

СВЕТОДИОДНИ ПАНЕЛИ

3 години гаранция
years warranty

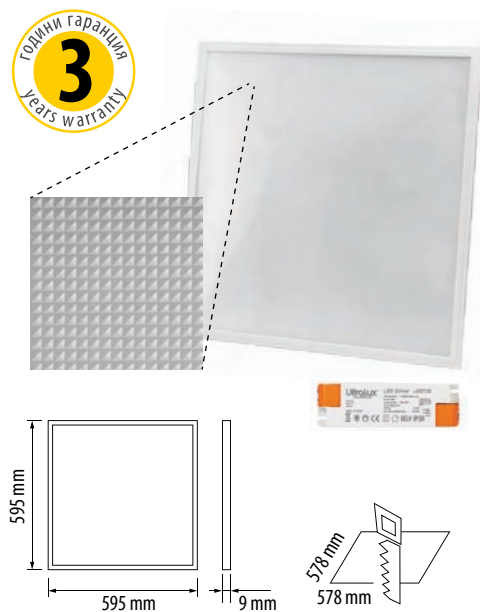

СВЕТОДИОДЕН ПАНЕЛ 600x600 С НИСКО НИВО НА ЗАСЛЕПЯВАНЕ

CE

Артикул №	Мощност	Цв. температура	Светлинен поток	Кат. №
LPLG664042	40 W	4200K	4000 lm	03165

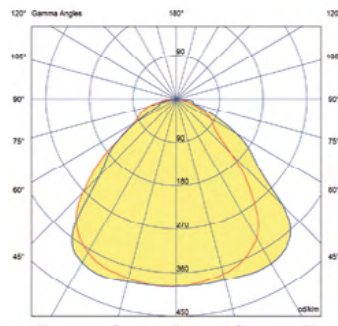

- 100 lm/W EFFICIENCY
- UGR <19
- 240V / 220V VOLTAGE
- 50/60Hz FREQUENCY
- FLICKER-FREE
- ON 100% INSTANT
- ON <0.2 sec.
- PF >0,9 POWER FACTOR
- ON x 15 000
- NON DIMMABLE
- INDOOR
- IP20 IP RATE
- 100° BEAM ANGLE
- Ra ≥ 80 CRI

В комплект с недимиращ драйвер
Възможност за димиране с димиращи драйвери ULTRALUX®

5 години гаранция
years warranty



Оптика на всеки светодиод

СВЕТОДИОДЕН ПАНЕЛ 600x600 С ВИСОКА ЕФЕКТИВНОСТ И НИСКО НИВО НА ЗАСЛЕПЯВАНЕ

CE

Артикул №	Мощност	Цв. температура	Светлинен поток	Кат. №
LPAGF663042	30 W	4200 K	4500 lm	03117

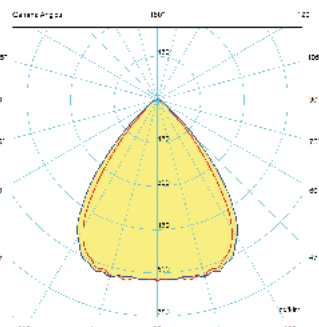

- 150 lm/W EFFICIENCY
- ON x 15 000
- 70° BEAM ANGLE
- Ra ≥ 80 CRI
- UGR <13
- ON 100% INSTANT
- ON <0.2 sec.
- PF >0,9 POWER FACTOR
- FLICKER-FREE
- NON DIMMABLE
- INDOOR
- IP20 IP RATE
- 240V / 220V VOLTAGE
- 50/60Hz FREQUENCY

В комплект с недимиращ драйвер
Възможност за димиране с димиращи драйвери ULTRALUX®

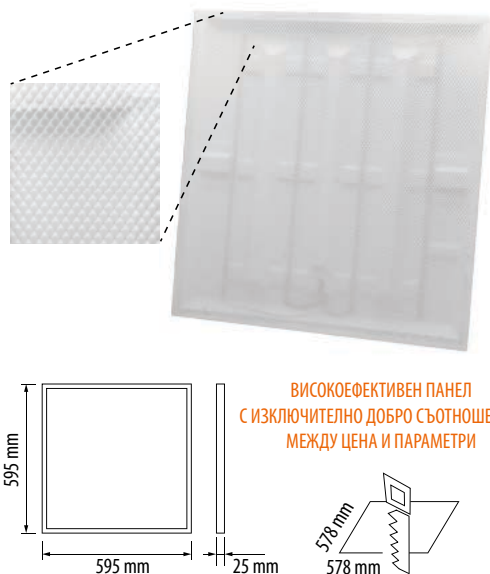

ВИСОКОЕФЕКТИВЕН ПАНЕЛ
С ИЗКЛЮЧИТЕЛНО ДОБРО СЪОТНОШЕНИЕ
МЕЖДУ ЦЕНА И ПАРАМЕТРИ

СВЕТОДИОДЕН ПАНЕЛ 600x600, ВЛАГОЗАЩИТЕН IP44

CE

Артикул №	Мощност	Цв. температура	Светлинен поток	Кат. №
LP220663440	34 W	4000 K	4000 lm	03124

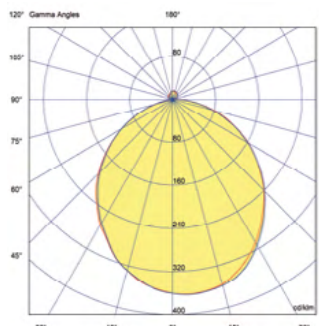

- 118 lm/W EFFICIENCY
- 240V / 220V VOLTAGE
- 50/60Hz FREQUENCY
- 120° BEAM ANGLE
- IP44 IP RATE
- ON x 15 000
- ON 100% INSTANT
- ON <0.2 sec.
- FLICKER-FREE
- 2 YEARS WARRANTY
- INDOOR
- PF >0,9 POWER FACTOR
- NON DIMMABLE
- Ra ≥ 80 CRI

В комплект с недимиращ драйвер

РАМКИ И ОКАЧВАНИЯ

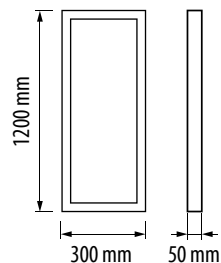

РАМКА ЗА ОТКРИТ МОНТАЖ НА СВЕТОДИОДЕН ПАНЕЛ 1200×300

Артикул №	Кат. №
FSM123	03125

Материал: алуминий
Цвят: бял

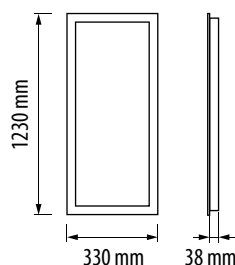

РАМКА ЗА ВГРАЖДАНЕ НА СВЕТОДИОДЕН ПАНЕЛ 1200×300

Артикул №	Кат. №
RV123	03166

Материал: галванизирана стомана
Цвят: бял

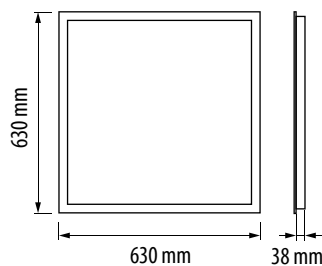
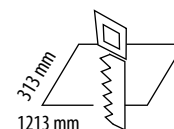

РАМКА ЗА ВГРАЖДАНЕ НА СВЕТОДИОДЕН ПАНЕЛ 600×600

Артикул №	Кат. №
RV66	03080

Материал: галванизирана стомана
Цвят: бял

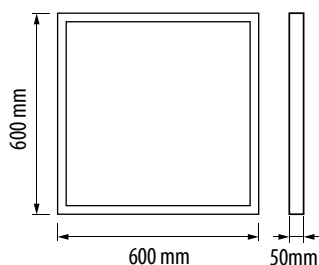
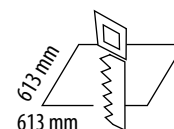

РАМКА ЗА ОТКРИТ МОНТАЖ НА СВЕТОДИОДЕН ПАНЕЛ 600×600

Артикул №	Кат. №
FSM66	03126

Материал: алуминий
Цвят: бял



КРЕПЕЖНИ ЕЛЕМЕНТИ ЗА СВЕТОДИОДНИ ПАНЕЛИ И ПРОФИЛИ

Артикул №	Кат. №
KELP82	03002

Материал: стомана
Дължина на металните въжета: 82 cm



СВЕТОДИОДЕН ПАНЕЛ ЗА ВГРАЖДАНЕ, КРЪГ



Артикул №	Мощност	Цв. температура	Светлинен поток	Кат. №
LPRB2442	24 W	4200 K	2000 lm	03127

В комплект с външен недимиращ драйвер
 Корпус: PBT
 Дифузер: PS

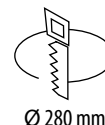
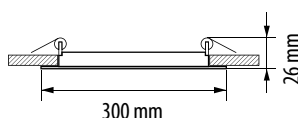

СВЕТОДИОДЕН ПАНЕЛ ЗА ВГРАЖДАНЕ, КРЪГ*



Артикул №	Мощност	Цв. температура	Светлинен поток	Кат. №
LPRB1827	18 W	2700 K	1450 lm	03128
LPRB1842	18 W	4200 K	1500 lm	03129

В комплект с външен недимиращ драйвер
 Корпус: PBT
 Дифузер: PS

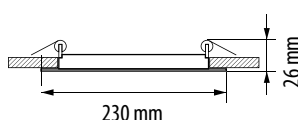

*Възможност за открит монтаж с рамка FPR18 (стр.42 от каталога)



СВЕТОДИОДЕН ПАНЕЛ ЗА ВГРАЖДАНЕ, КРЪГ*



Артикул №	Мощност	Цв. температура	Светлинен поток	Кат. №
LPRB1227	12 W	2700 K	950 lm	03130
LPRB1242	12 W	4200 K	1000 lm	03131

В комплект с външен недимиращ драйвер
 Корпус: PBT
 Дифузер: PS

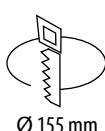
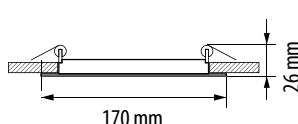

*Възможност за открит монтаж с рамка FPR12 (стр.42 от каталога)

LED ПАНЕЛИ, КРЪГ



СВЕТОДИОДЕН ПАНЕЛ ЗА ВГРАЖДАНЕ, КРЪГ



Артикул №	Мощност	Цв. температура	Светлинен поток	Кат. №
LPRB642	6 W	4200 K	500 lm	03133

В комплект с външен недимиращ драйвер
 Корпус: PBT
 Дифузер: PS

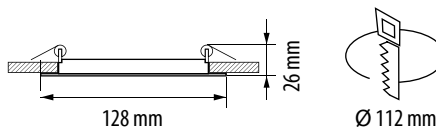
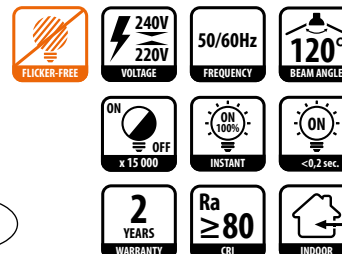

СВЕТОДИОДЕН ПАНЕЛ ЗА ВГРАЖДАНЕ, КРЪГ



Артикул №	Мощност	Цв. температура	Светлинен поток	Кат. №
LPA6S627W	6 W	2700 K	400 lm	03045

В комплект с външен недимиращ драйвер
 Корпус: AL
 Дифузер: PS
 Бяла рамка

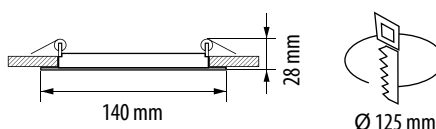
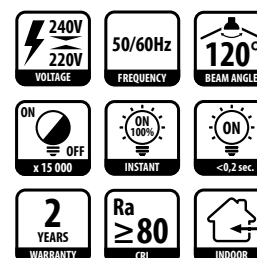



СВЕТОДИОДЕН ПАНЕЛ ЗА ВГРАЖДАНЕ, КРЪГ



Артикул №	Мощност	Цв. температура	Светлинен поток	Кат. №
LPABS627G	6 W	2700 K	400 lm	03047
LPABS642G	6 W	4200 K	400 lm	03048

В комплект с външен недимиращ драйвер
 Корпус: AL
 Дифузер: PS
 Зелена рамка

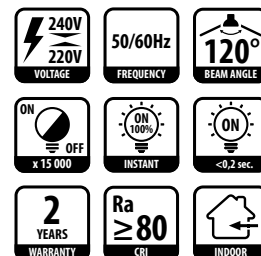
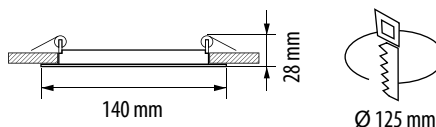

СВЕТОДИОДЕН ПАНЕЛ ЗА ВГРАЖДАНЕ, КРЪГ



Артикул №	Мощност	Цв. температура	Светлинен поток	Кат. №
LPABS627O	6 W	2700 K	400 lm	03049
LPABS642O	6 W	4200 K	400 lm	03050

В комплект с външен недимиращ драйвер
 Корпус: AL
 Дифузер: PS
 Оранжева рамка

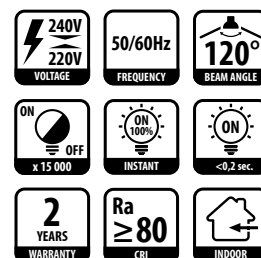
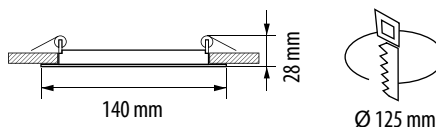

СВЕТОДИОДЕН ПАНЕЛ ЗА ВГРАЖДАНЕ, КРЪГ



Артикул №	Мощност	Цв. температура	Светлинен поток	Кат. №
LPABS627Y	6 W	2700 K	400 lm	03051
LPABS642Y	6 W	4200 K	400 lm	03052

В комплект с външен недимиращ драйвер
 Корпус: AL
 Дифузер: PS
 Жълта рамка

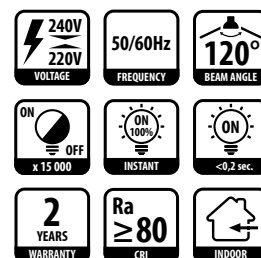
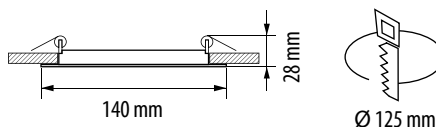

LED ПАНЕЛИ, КВАДРАТ

UltraLux®



СВЕТОДИОДЕН ПАНЕЛ ЗА ВГРАЖДАНЕ, КВАДРАТ



Артикул №	Мощност	Цв. температура	Светлинен поток	Кат. №
LPSB2442	24 W	4200 K	2000 lm	03167

В комплект с вграден недимиращ драйвер

Корпус: PBT

Дифузер: PS

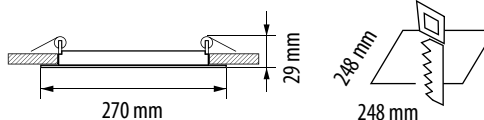

- FLICKER-FREE
- 240V / 220V VOLTAGE
- 50/60Hz FREQUENCY
- ON/OFF x 15 000
- ON 100% INSTANT
- ON <0.2 sec.
- 120° BEAM ANGLE
- Ra ≥ 80 CRI
- SMD LED TYPE
- 2 YEARS WARRANTY
- IP44 IP RATE
- INDOOR



СВЕТОДИОДЕН ПАНЕЛ ЗА ВГРАЖДАНЕ, КВАДРАТ

Артикул №	Мощност	Цв. температура	Светлинен поток	Кат. №
LPSB2251827	18 W	2700 K	1500 lm	03004

В комплект с външен недимиращ драйвер

Корпус: AL

Дифузер: PS

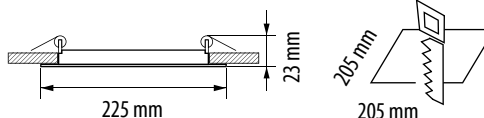

- 240V / 220V VOLTAGE
- 50/60Hz FREQUENCY
- 120° BEAM ANGLE
- ON/OFF x 15 000
- ON 100% INSTANT
- ON <0.2 sec.
- FLICKER-FREE
- Ra ≥ 80 CRI
- INDOOR



СВЕТОДИОДЕН ПАНЕЛ ЗА ВГРАЖДАНЕ, КВАДРАТ*

Артикул №	Мощност	Цв. температура	Светлинен поток	Кат. №
LPSB1842	18 W	4200 K	1500 lm	03135

В комплект с външен недимиращ драйвер

Корпус: PBT

Дифузер: PS

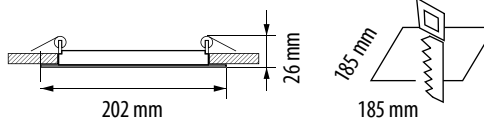

- FLICKER-FREE
- 240V / 220V VOLTAGE
- 50/60Hz FREQUENCY
- 120° BEAM ANGLE
- ON/OFF x 15 000
- ON 100% INSTANT
- ON <0.2 sec.
- 2 YEARS WARRANTY
- Ra ≥ 80 CRI
- INDOOR

*Възможност за открит монтаж с рамка FPS18 (стр.42 от каталога)

LED ПАНЕЛИ, КВАДРАТ

UltraLux®



СВЕТОДИОДЕН ПАНЕЛ ЗА ВГРАЖДАНЕ, КВАДРАТ*



Артикулен №	Мощност	Цв. температура	Светлинен поток	Кат. №
LPSB1242	12 W	4200 K	1000 lm	03137

В комплект с външен недимиращ драйвер
Корпус: PBT
Дифузер: PS

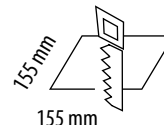
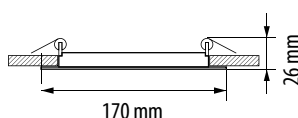

*Възможност за открит монтаж с рамка FPS12 (стр.42 от каталога)



СВЕТОДИОДЕН ПАНЕЛ ЗА ВГРАЖДАНЕ, КВАДРАТ



Артикулен №	Мощност	Цв. температура	Светлинен поток	Кат. №
LPSB105627	6 W	2700 K	400 lm	03043

В комплект с външен недимиращ драйвер
Корпус: AL
Дифузер: PS

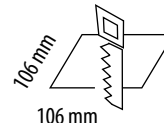
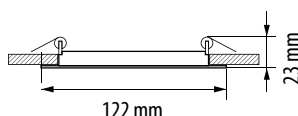

СВЕТОДИОДЕН ПАНЕЛ ЗА ВГРАЖДАНЕ, КВАДРАТ



Артикулен №	Мощност	Цв. температура	Светлинен поток	Кат. №
LPSB642	6 W	4200 K	500 lm	03139

В комплект с външен недимиращ драйвер
Корпус: PBT
Дифузер: PS

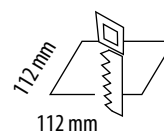
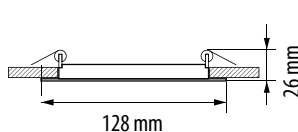

РАМКИ ЗА ОТКРИТ МОНТАЖ

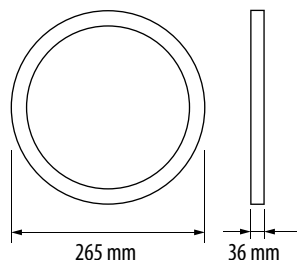

РАМКА ЗА ОТКРИТ МОНТАЖ ЗА СВЕТОДИОДЕН ПАНЕЛ 18 W, КРЪГ

За светодиодни панели
с артикулни номера LPRB1827 и LPRB1842
Материал: PBT



Артикулен №	Кат. №
FPR18	03140

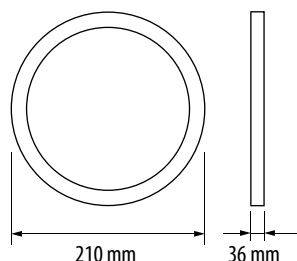

РАМКА ЗА ОТКРИТ МОНТАЖ ЗА СВЕТОДИОДЕН ПАНЕЛ 12 W, КРЪГ

За светодиодни панели
с артикулни номера LPRB1227 и LPRB1242
Материал: PBT



Артикулен №	Кат. №
FPR12	03141

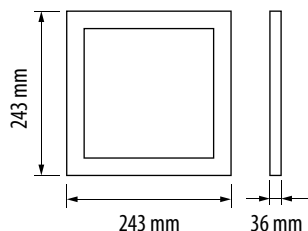

РАМКА ЗА ОТКРИТ МОНТАЖ ЗА СВЕТОДИОДЕН ПАНЕЛ 18 W, КВАДРАТ

За светодиоден панел
с артикулен номер LPSB1842
Материал: PBT



Артикулен №	Кат. №
FPS18	03142

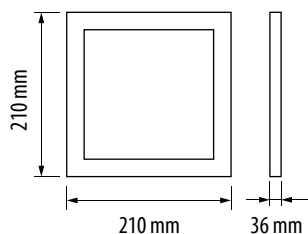

РАМКА ЗА ОТКРИТ МОНТАЖ ЗА СВЕТОДИОДЕН ПАНЕЛ 12 W, КВАДРАТ

За светодиоден панел
с артикулен номер LPSB1242
Материал: PBT



Артикулен №	Кат. №
FPS12	03143



СВЕТОДИОДЕН ПАНЕЛ ЗА ОТКРИТ МОНТАЖ, КРЪГ



Артикулен №	Мощност	Цв. температура	Светлинен поток	Кат. №
LPRS1801227	12 W	2700 K	900 lm	03032
LPRS1801242	12 W	4200 K	900 lm	03033

В комплект с външен
недимиращ драйвер
Корпус: AL
Дифузер: PS

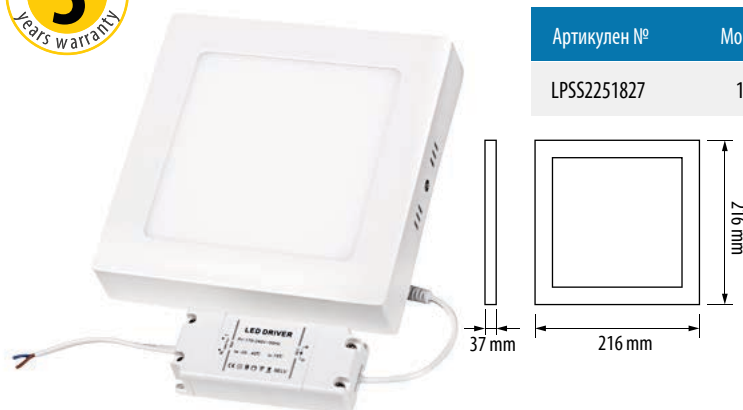
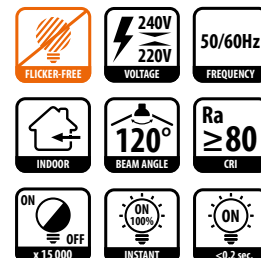

СВЕТОДИОДЕН ПАНЕЛ ЗА ОТКРИТ МОНТАЖ, КВАДРАТ



Артикулен №	Мощност	Цв. температура	Светлинен поток	Кат. №
LPSS2251827	18 W	2700 K	1500 lm	03026

В комплект с външен
недимиращ драйвер
Корпус: AL
Дифузер: PS

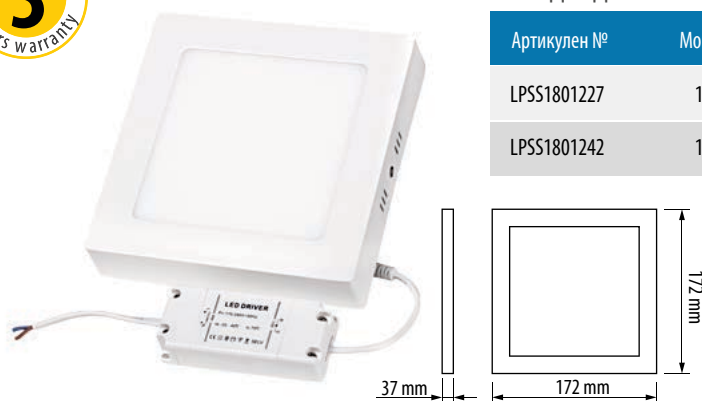
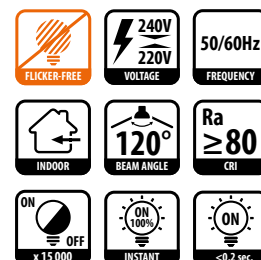

СВЕТОДИОДЕН ПАНЕЛ ЗА ОТКРИТ МОНТАЖ, КВАДРАТ



Артикулен №	Мощност	Цв. температура	Светлинен поток	Кат. №
LPSS1801227	12 W	2700 K	900 lm	03028
LPSS1801242	12 W	4200 K	900 lm	03029

В комплект с външен
недимиращ драйвер
Корпус: AL
Дифузер: PS

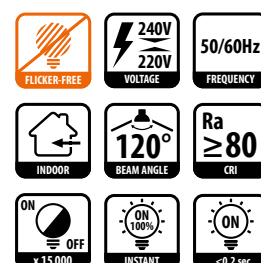

LED СЪКЛЕНИ ПАНЕЛИ, КРЪГ



СВЕТОДИОДЕН СЪКЛЕН ПАНЕЛ ЗА ВГРАЖДАНЕ, ВЛАГОЗАЩИТЕН, КРЪГ



Артикул №	Мощност	Цв. температура	Светлинен поток	Кат. №
LPRG1842	18 W	4200 K	1300 lm	03144

В комплект с вграден
недимиращ драйвер
Корпус: PBT
Дифузер: стъкло, PS

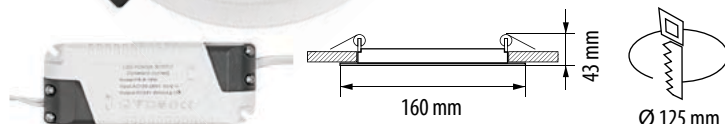
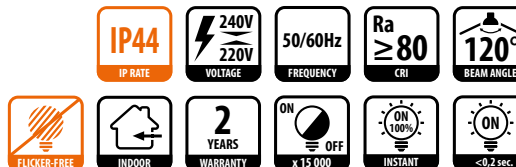

СВЕТОДИОДЕН СЪКЛЕН ПАНЕЛ ЗА ВГРАЖДАНЕ, КРЪГ



Артикул №	Мощност	Цв. температура	Светлинен поток	Кат. №
LPRG16351227	12 W	2700 K	900 lm	03022
LPRG16351242	12 W	4200 K	900 lm	03023

В комплект с външен
недимиращ драйвер
Корпус: AL
Дифузер: стъкло, PS

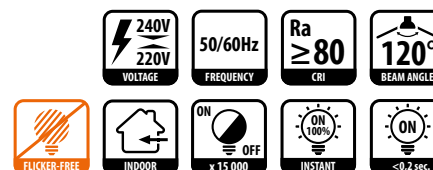

СВЕТОДИОДЕН СЪКЛЕН ПАНЕЛ ЗА ВГРАЖДАНЕ, ВЛАГОЗАЩИТЕН, КРЪГ



Артикул №	Мощност	Цв. температура	Светлинен поток	Кат. №
LPRG1242	12 W	4200 K	920 lm	03145

В комплект с вграден
недимиращ драйвер
Корпус: PBT
Дифузер: стъкло, PS

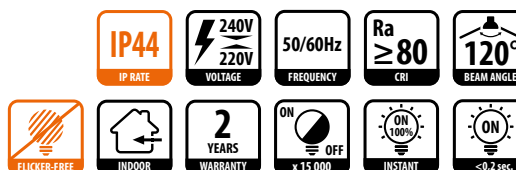

СВЕТОДИОДЕН СЪКЛЕН ПАНЕЛ ЗА ВГРАЖДАНЕ, ВЛАГОЗАЩИТЕН, КРЪГ



Артикул №	Мощност	Цв. температура	Светлинен поток	Кат. №
LPRG627	6 W	2700 K	420 lm	03146
LPRG642	6 W	4200 K	420 lm	03147

В комплект с вграден
недимиращ драйвер
Корпус: PBT
Дифузер: стъкло, PS

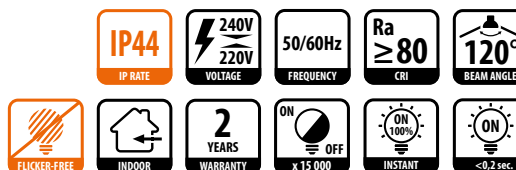



СВЕТОДИОДЕН СЪКЛЕН ПАНЕЛ ЗА ВГРАЖДАНЕ, КВАДРАТ



Артикул №	Мощност	Цв. температура	Светлинен поток	Кат. №
LPSG20351842	18 W	4200 K	1500 lm	03007

В комплект с външен недимиращ драйвер
 Корпус: AL
 Дифузер: стъкло, PS

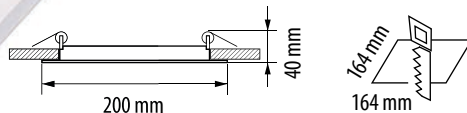

СВЕТОДИОДЕН СЪКЛЕН ПАНЕЛ ЗА ВГРАЖДАНЕ, ВЛАГОЗАЩИТЕН, КВАДРАТ



Артикул №	Мощност	Цв. температура	Светлинен поток	Кат. №
LPSG1842	18 W	4200 K	1300 lm	03148

В комплект с вграден недимиращ драйвер
 Корпус: PBT
 Дифузер: стъкло, PS

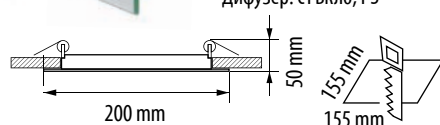

СВЕТОДИОДЕН СЪКЛЕН ПАНЕЛ ЗА ВГРАЖДАНЕ, ВЛАГОЗАЩИТЕН, КВАДРАТ



Артикул №	Мощност	Цв. температура	Светлинен поток	Кат. №
LPSG1242	12 W	4200 K	920 lm	03149

В комплект с вграден недимиращ драйвер
 Корпус: PBT
 Дифузер: стъкло, PS

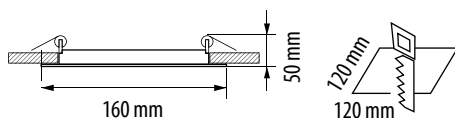

СВЕТОДИОДЕН СЪКЛЕН ПАНЕЛ ЗА ВГРАЖДАНЕ, ВЛАГОЗАЩИТЕН, КВАДРАТ



Артикул №	Мощност	Цв. температура	Светлинен поток	Кат. №
LPSG627	6 W	2700 K	420 lm	03150
LPSG642	6 W	4200 K	420 lm	03151

В комплект с вграден недимиращ драйвер
 Корпус: PBT
 Дифузер: стъкло, PS

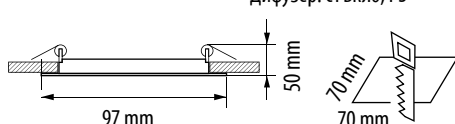



СВЕТОДИОДНИ ЛУНИ ЗА ВГРАЖДАНЕ



48 стр.



LED ЛУНИ С ИНДИРЕКТНА
СВЕТЛИНА, КРЪГ

49 стр.



LED ЛУНИ С ИНДИРЕКТНА
СВЕТЛИНА, КВАДРАТ

50 стр.



LED ЛУНИ
ЗА ВГРАЖДАНЕ

52 стр.



LED ЛУНИ
ЗА ВГРАЖДАНЕ IP44

UltraLux®

LED ЛУНИ С ИНДИРЕКТНА СВЕТЛИНА, КРЪГ

UltraLux®

Години гаранция
3
Years warranty

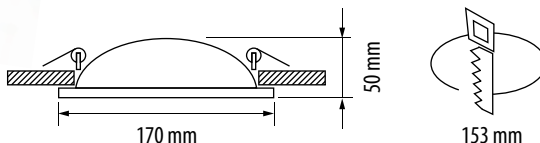

СВЕТОДИОДНА ЛУНА С ИНДИРЕКТНА СВЕТЛИНА, КРЪГ

CE

Артикул №	Мощност	Цв. температура	Светлинен поток	Цвят	Кат. №
ILDR2027	20 W	2700 K	1280 lm	бял	03062
ILDR2042	20 W	4200 K	1280 lm	бял	03063

В комплект с външен недимиращ драйвер
Възможност за димиране с димиращи драйвери UltraLux®

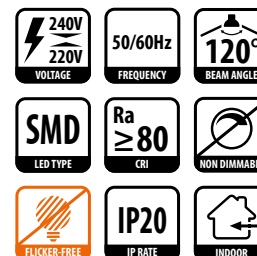

Години гаранция
3
Years warranty

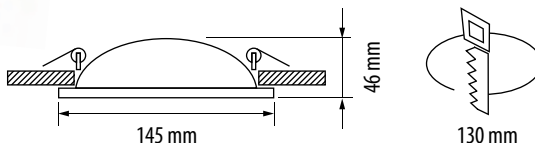

СВЕТОДИОДНА ЛУНА С ИНДИРЕКТНА СВЕТЛИНА, КРЪГ

CE

Артикул №	Мощност	Цв. температура	Светлинен поток	Цвят	Кат. №
ILDR1227	12 W	2700 K	820 lm	бял	03066
ILDR1242	12 W	4200 K	820 lm	бял	03067

В комплект с външен недимиращ драйвер
Възможност за димиране с димиращи драйвери UltraLux®

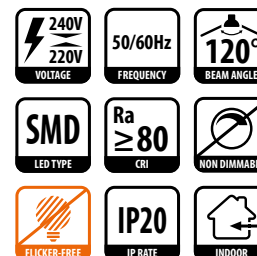

Години гаранция
3
Years warranty

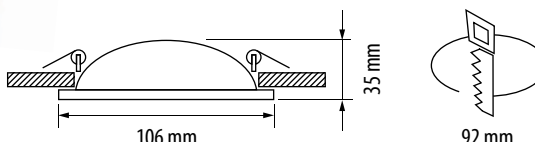

СВЕТОДИОДНА ЛУНА С ИНДИРЕКТНА СВЕТЛИНА, КРЪГ

CE

Артикул №	Мощност	Цв. температура	Светлинен поток	Цвят	Кат. №
ILDR827	8 W	2700 K	460 lm	бял	03070
ILDR842	8 W	4200 K	460 lm	бял	03071

В комплект с външен недимиращ драйвер
Възможност за димиране с димиращи драйвери UltraLux®



LED ЛУНИ С ИНДИРЕКТНА СВЕТЛИНА, КВАДРАТ

Ultralux®



СВЕТОДИОДНА ЛУНА С ИНДИРЕКТНА СВЕТЛИНА, КВАДРАТ

Артикулен №	Мощност	Цв. температура	Светлинен поток	Цвят	Кат. №
ILDS2027	20 W	2700 K	1280 lm	бял	03064
ILDS2042	20 W	4200 K	1280 lm	бял	03065

В комплект с външен недимиращ драйвер
Възможност за димиране с димиращи драйвери Ultralux®

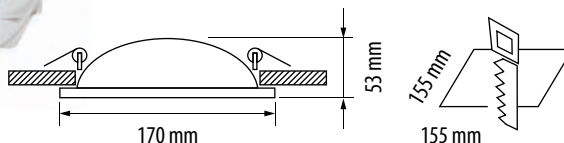

СВЕТОДИОДНА ЛУНА С ИНДИРЕКТНА СВЕТЛИНА, КВАДРАТ

Артикулен №	Мощност	Цв. температура	Светлинен поток	Цвят	Кат. №
ILDS1227	12 W	2700 K	820 lm	бял	03068
ILDS1242	12 W	4200 K	820 lm	бял	03069

В комплект с външен недимиращ драйвер
Възможност за димиране с димиращи драйвери Ultralux®

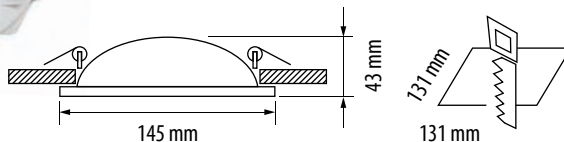

СВЕТОДИОДНА ЛУНА С ИНДИРЕКТНА СВЕТЛИНА, КВАДРАТ

Артикулен №	Мощност	Цв. температура	Светлинен поток	Цвят	Кат. №
ILDS827	8 W	2700 K	460 lm	бял	03072
ILDS842	8 W	4200 K	460 lm	бял	03073

В комплект с външен недимиращ драйвер
Възможност за димиране с димиращи драйвери Ultralux®

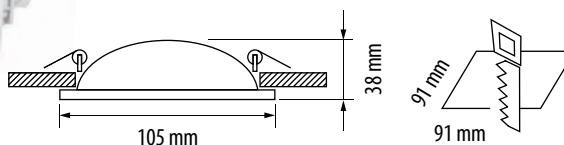

LED ЛУНИ ЗА ВГРАЖДАНЕ

UltraLux®

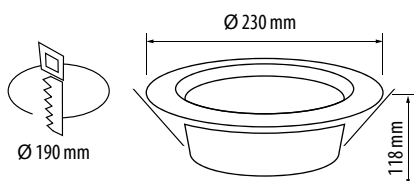

СВЕТОДИОДНА ЛУНА ЗА ВГРАЖДАНЕ С НИСКО НИВО НА ЗАСЛЕПЯВАНЕ



Артикулен №	Мощност	Цв. температура	Светлинен поток	Цвят	Кат. №
LLV4042	40 W	4200 K	3850 lm	бял	03084

В комплект с външен недимиращ драйвер
 Възможност за димиране с димиращи драйвери UltraLux®
 Корпус: прахово боядисан алуминий
 Рефлектор: фасетиран, PC
 Оптика: PMMA

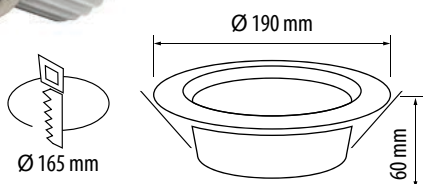
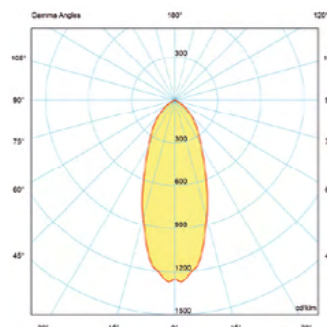
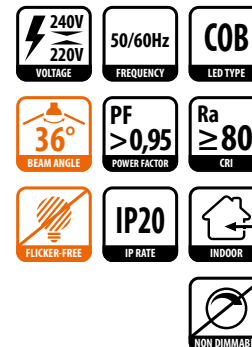

СВЕТОДИОДНА ЛУНА ЗА ВГРАЖДАНЕ



Артикулен №	Мощност	Цв. температура	Светлинен поток	Цвят	Кат. №
LLV1902527	25 W	2700 K	2200 lm	сив	03058

В комплект с външен недимиращ драйвер

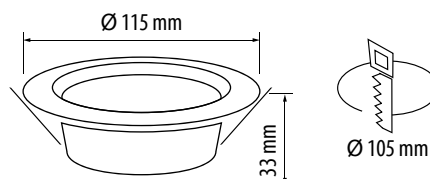
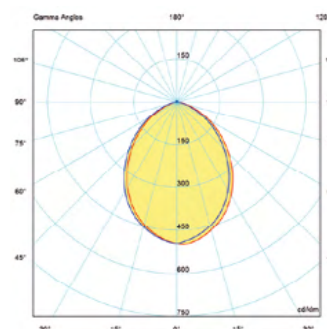
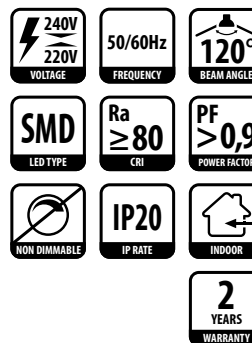

СВЕТОДИОДНА ЛУНА ЗА ВГРАЖДАНЕ, ПОДВИЖНА



Артикулен №	Мощност	Цв. температура	Светлинен поток	Цвят	Кат. №
LLVP1842	18 W	4200 K	1800 lm	бял	03085

В комплект с външен недимиращ драйвер
 Възможност за димиране с димиращи драйвери UltraLux®

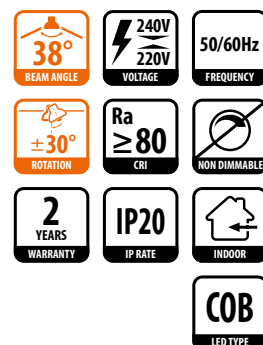



СВЕТОДИОДНА ЛУНА ЗА ВГРАЖДАНЕ, ПОДВИЖНА



Артикул №	Мощност	Цв. температура	Светлинен поток	Цвят	Кат. №
LLVP1242	12 W	4200 K	1200 lm	бял	03086

В комплект с външен недимиращ драйвер
Възможност за димиране с димиращи драйвери Ultralux®

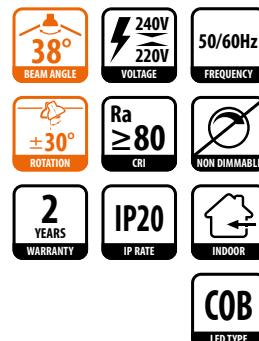
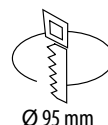
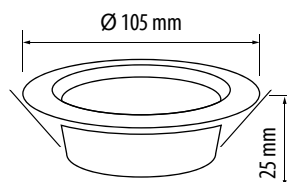

СВЕТОДИОДНА ЛУНА ЗА ВГРАЖДАНЕ, ПОДВИЖНА



Артикул №	Мощност	Цв. температура	Светлинен поток	Цвят	Кат. №
PLS842	8 W	4200 K	680 lm	бял	03122

В комплект с вграден недимиращ драйвер

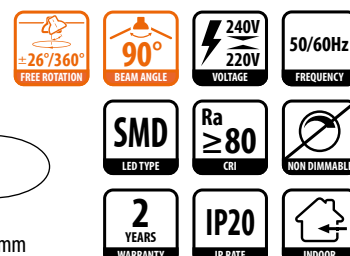
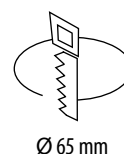
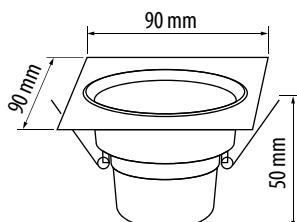

СВЕТОДИОДНА ЛУНА ЗА ВГРАЖДАНЕ, ПОДВИЖНА



Артикул №	Мощност	Цв. температура	Светлинен поток	Цвят	Кат. №
PLR842	8 W	4200 K	680 lm	бял	03123

В комплект с вграден недимиращ драйвер

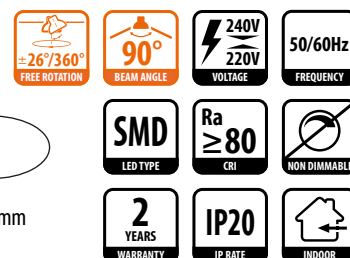
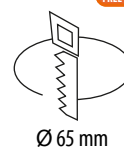
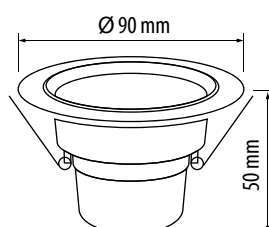

LED ЛУНИ ЗА ВГРАЖДАНЕ

Ultralux®



СВЕТОДИОДНА ЛУНА ЗА ВГРАЖДАНЕ

Артикул №	Мощност	Цв. температура	Светлинен поток	Цвят	Кат. №
LLV427	4 W	2700 K	300 lm	бял	03152
LLV442	4 W	4200 K	325 lm	бял	03153

В комплект с вграден недимиращ драйвер

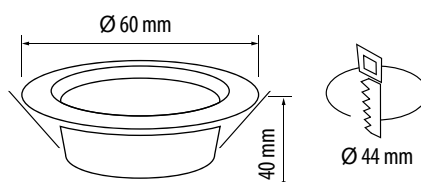

LED ЛУНИ ЗА ВГРАЖДАНЕ IP44



ВЛАГОЗАЩИТЕНА СВЕТОДИОДНА ЛУНА ЗА ВГРАЖДАНЕ



Артикул №	Мощност	Цв. температура	Светлинен поток	Цвят	Кат. №
LLV2442	24W	4200K	2150 lm	бял	03154

В комплект с външен недимиращ драйвер
Възможност за димиране с димиращи драйвери Ultralux®

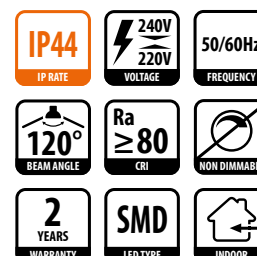
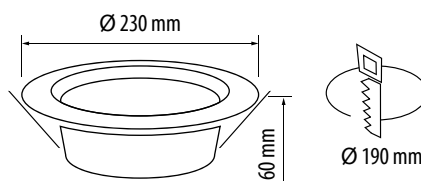

ВЛАГОЗАЩИТЕНА СВЕТОДИОДНА ЛУНА ЗА ВГРАЖДАНЕ



Артикул №	Мощност	Цв. температура	Светлинен поток	Цвят	Кат. №
LLV1842	18W	4200K	1550 lm	бял	03155

В комплект с външен недимиращ драйвер
Възможност за димиране с димиращи драйвери Ultralux®

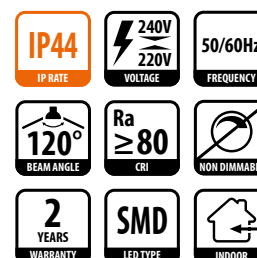
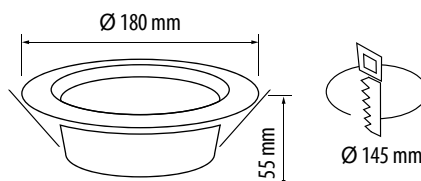



ВЛАГОЗАЩИТЕНА СВЕТОДИОДНА ЛУНА ЗА ВГРАЖДАНЕ

Артикул №	Мощност	Цв. температура	Светлинен поток	Цвят	Кат. №
LLV10D	10W	3000K/4200K/6000	700/850/750 lm	бял	03156

В комплект с вграден димиращ драйвер

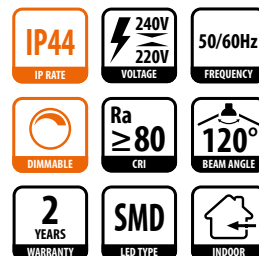
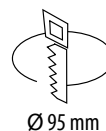
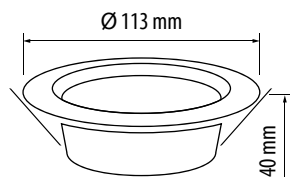

ВЛАГОЗАЩИТЕНА СВЕТОДИОДНА ЛУНА ЗА ВГРАЖДАНЕ

Артикул №	Мощност	Цв. температура	Светлинен поток	Цвят	Кат. №
LLV730	7W	3000K	470 lm	бял	03157

В комплект с вграден недимиращ драйвер

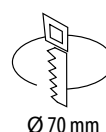
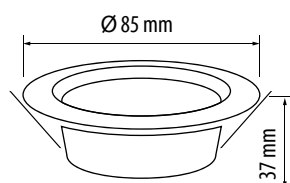

ВЛАГОЗАЩИТЕНА СВЕТОДИОДНА ЛУНА ЗА ВГРАЖДАНЕ

Артикул №	Мощност	Цв. температура	Светлинен поток	Цвят	Кат. №
LLV740	7W	4000 K	470 lm	бял	03121

В комплект с вграден недимиращ драйвер

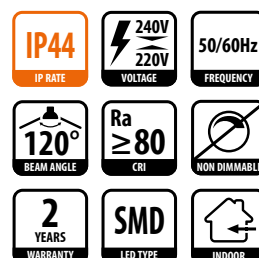
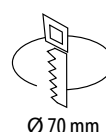
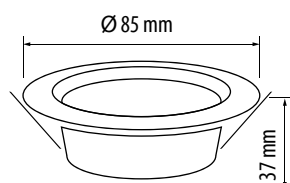

LED ЛУНИ ЗА ВГРАЖДАНЕ IP44



ВЛАГОЗАЩИТЕНА СВЕТОДИОДНА ЛУНА ЗА ВГРАЖДАНЕ

Артикулен №	Мощност	Цв. температура	Светлинен поток	Цвят	Кат. №
LLV6527SN	6.5 W	2700 K	480 lm	сатиниран никел	03087
LLV6542SN	6.5 W	4200 K	520 lm	сатиниран никел	03088

В комплект с външен недимиращ драйвер

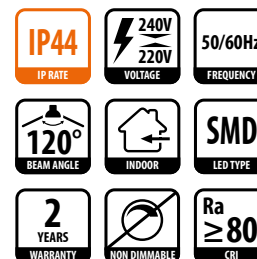
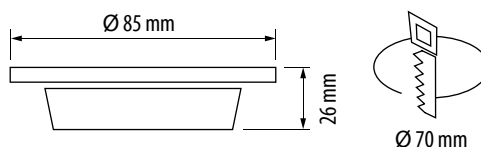

ВЛАГОЗАЩИТЕНА СВЕТОДИОДНА ЛУНА ЗА ВГРАЖДАНЕ

Артикулен №	Мощност	Цв. температура	Светлинен поток	Цвят	Кат. №
LLV6527WH	6.5 W	2700 K	480 lm	бял	03089
LLV6542WH	6.5 W	4200 K	520 lm	бял	03090

В комплект с външен недимиращ драйвер

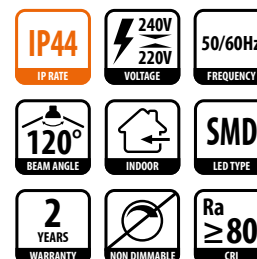
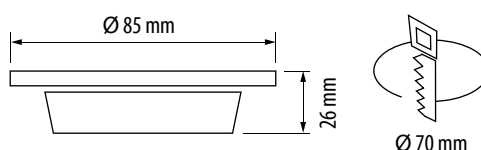

ВЛАГОЗАЩИТЕНА СВЕТОДИОДНА ЛУНА ЗА ВГРАЖДАНЕ

Артикулен №	Мощност	Цв. температура	Светлинен поток	Цвят	Кат. №
LLVN6527SN	6.5 W	2700 K	560 lm	сатиниран никел	03091
LLVN6542SN	6.5 W	4200 K	600 lm	сатиниран никел	03092

В комплект с външен недимиращ драйвер

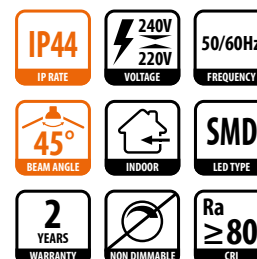
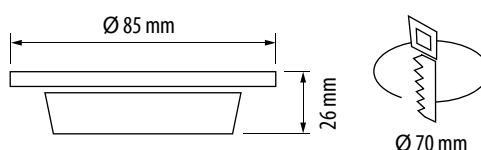

LED ЛУНИ ЗА ВГРАЖДАНЕ IP44

UltraLux®



ВЛАГОЗАЩИТЕНА СВЕТОДИОДНА ЛУНА ЗА ВГРАЖДАНЕ

Артикулен №	Мощност	Цв. температура	Светлинен поток	Цвят	Кат. №
LLVN6527WH	6.5 W	2700 K	560 lm	бял	03093
LLVN6542WH	6.5 W	4200 K	600 lm	бял	03094

В комплект с външен недимиращ драйвер

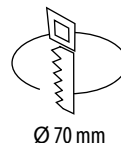
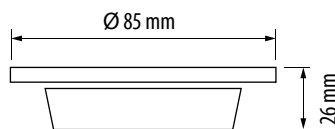



ПЛАФОНИЕРИ

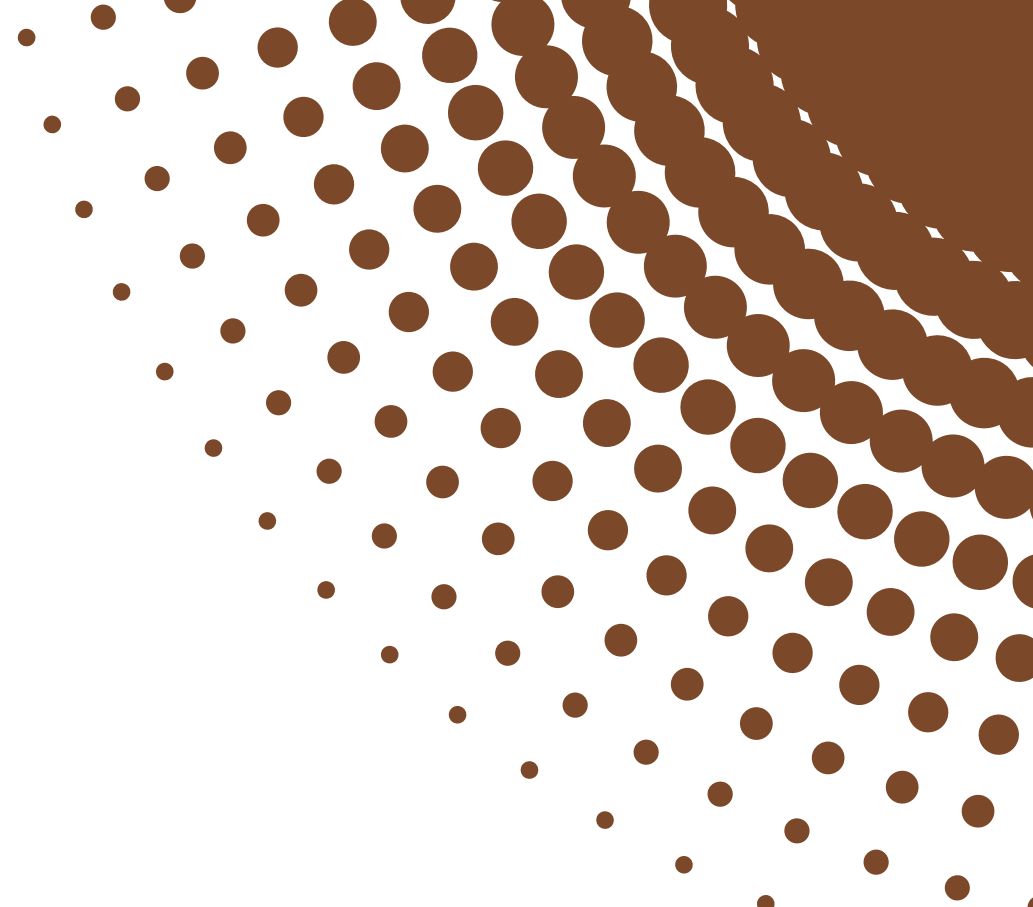
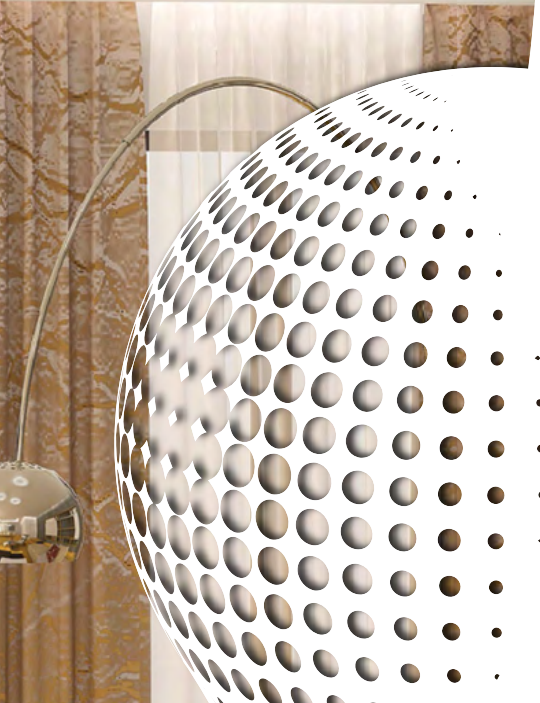

58 стр.



LED ПЛАФОНИЕРИ,
ДЕКОРАТИВНИ

60 стр.



LED ПЛАФОНИЕРИ,
SLIM

62 стр.



LED ПЛАФОНИЕРИ

63 стр.



LED ПЛАФОНИЕРИ,
ВЛАГОЗАЩИТЕНИ

66 стр.



LED ПЛАФОНИЕРИ
СЪС СЕНЗОР

68 стр.



СТЪКЛЕНИ ПЛАФОНИЕРИ

70 стр.



МАГНИТНИ МОДУЛИ

UltraLux®

LED ПЛАФОНИЕРИ, ДЕКОРАТИВНИ



ДЕКОРАТИВНА СВЕТОДИОДНА ПЛАФОНИЕРА, КРЪГ

Артикулен №	Напрежение	Мощност	Цв. температура	Светлинен поток	Кат. №
SPLD3640	220 - 240 V AC	36 W	4000 K	2700 lm	11114

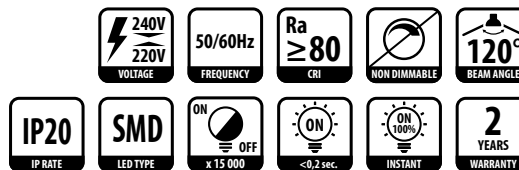
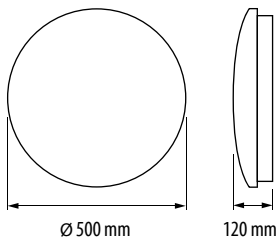

Корпус: прахово боядисана стомана
Дифузер: PVC



ДЕКОРАТИВНА СВЕТОДИОДНА ПЛАФОНИЕРА, КРЪГ

Артикулен №	Напрежение	Мощност	Цв. температура	Светлинен поток	Кат. №
SPLD2827	220 - 240 V AC	28 W	2700 K	2000 lm	11103
SPLD2840	220 - 240 V AC	28 W	4000 K	2000 lm	11104

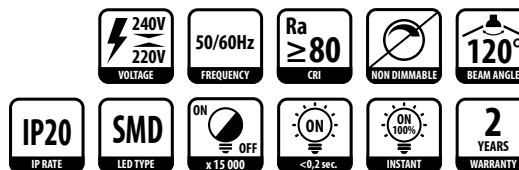
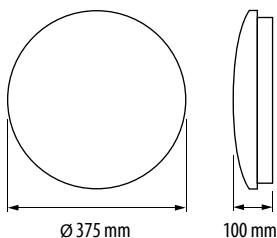

Корпус: прахово боядисана стомана
Дифузер: PVC



ДЕКОРАТИВНА СВЕТОДИОДНА ПЛАФОНИЕРА, КРЪГ

Артикулен №	Напрежение	Мощност	Цв. температура	Светлинен поток	Кат. №
SPLD2440	220 - 240 V AC	24 W	4000 K	1650 lm	11106

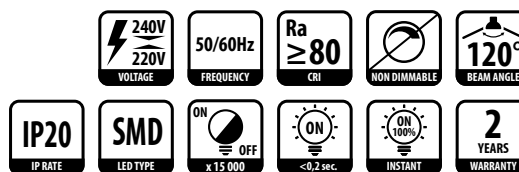
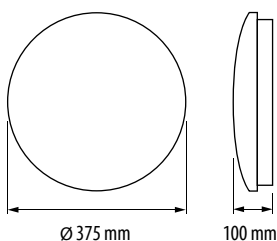

Корпус: прахово боядисана стомана
Дифузер: PVC



ДЕКОРАТИВНА СВЕТОДИОДНА ПЛАФОНИЕРА, КРЪГ



Артикул №	Напрежение	Мощност	Цв. температура	Светлинен поток	Кат. №
SPLD1827	220 -240 V AC	18 W	2700 K	1200 lm	11108
SPLD1840	220 -240 V AC	18 W	4000 K	1200 lm	11109

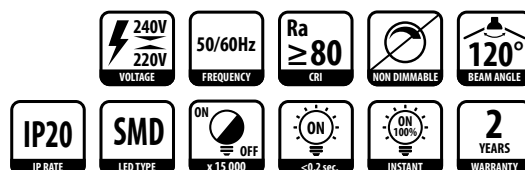
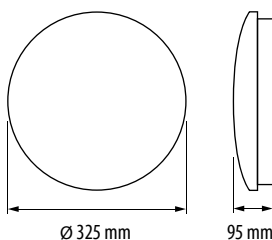

Корпус: прахово боядисана стомана
Дифузер: PVC



ДЕКОРАТИВНА СВЕТОДИОДНА ПЛАФОНИЕРА, КРЪГ



Артикул №	Напрежение	Мощност	Цв. температура	Светлинен поток	Кат. №
SPLD1227	220 -240 V AC	12 W	2700 K	800 lm	11110
SPLD1240	220 -240 V AC	12 W	4000 K	800 lm	11111

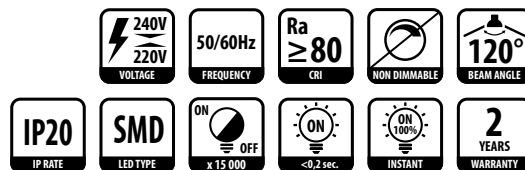
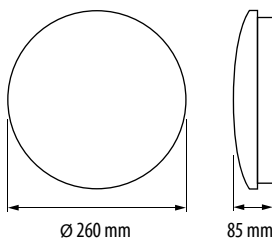

Корпус: прахово боядисана стомана
Дифузер: PVC



ДЕКОРАТИВНА СВЕТОДИОДНА ПЛАФОНИЕРА, КВАДРАТ



Артикул №	Напрежение	Мощност	Цв. температура	Светлинен поток	Кат. №
SPLDS2442	220 -240 V AC	24 W	4200 K	1550 lm	11118

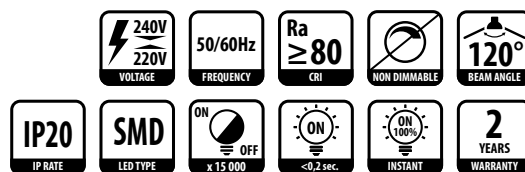
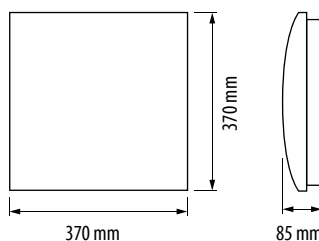

Корпус: прахово боядисана стомана
Дифузер: PVC

LED ПЛАФОНИЕРИ, ДЕКОРАТИВНИ

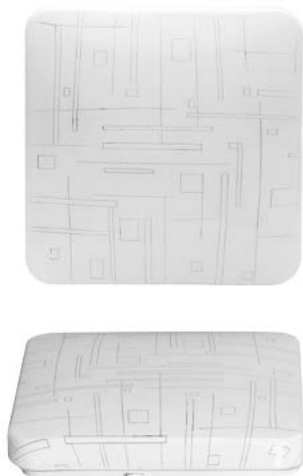

ДЕКОРАТИВНА СВЕТОДИОДНА ПЛАФОНИЕРА, КВАДРАТ

Артикулен №	Напрежение	Мощност	Цв. температура	Светлинен поток	Кат. №
SPLDS1842	220 -240 V AC	18 W	4200 K	1160 lm	11119

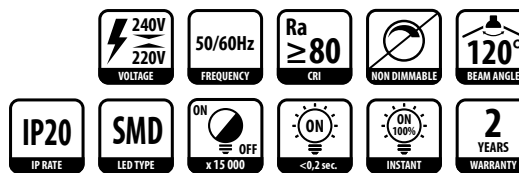
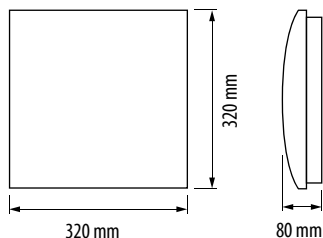

Корпус: прахово боядисана стомана
Дифузер: PVC

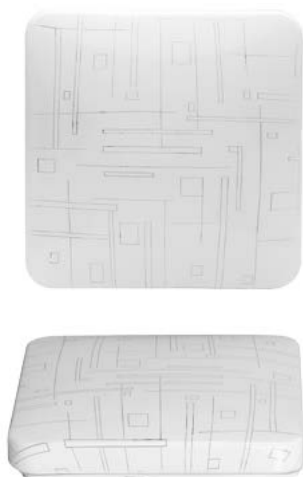

ДЕКОРАТИВНА СВЕТОДИОДНА ПЛАФОНИЕРА, КВАДРАТ

Артикулен №	Напрежение	Мощност	Цв. температура	Светлинен поток	Кат. №
SPLDS1842	220 -240 V AC	18 W	4200 K	1160 lm	11119

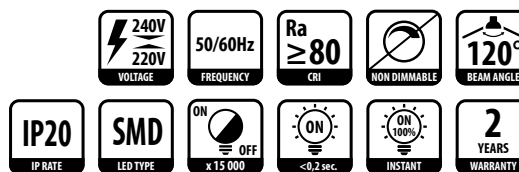
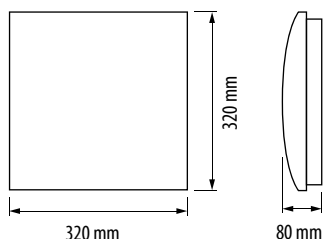

Корпус: прахово боядисана стомана
Дифузер: PVC

LED ПЛАФОНИЕРИ, SLIM



SLIM СВЕТОДИОДНА ПЛАФОНИЕРА, КРЪГ

Артикулен №	Напрежение	Мощност	Цв. температура	Светлинен поток	Кат. №
SPL2442R	220 -240 V AC	24 W	4200 K	1500 lm	11136

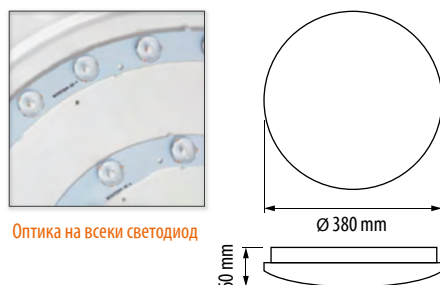

Корпус: прахово боядисана стомана
Дифузер: PVC
Оптика: PMMA



SLIM СВЕТОДИОДНА ПЛАФОНИЕРА, КРЪГ

Артикул №	Напрежение	Мощност	Цв. температура	Светлинен поток	Кат. №
SPL1842R	220 -240 V AC	18 W	4200 K	1200 lm	11137



Оптика на всеки светодиод

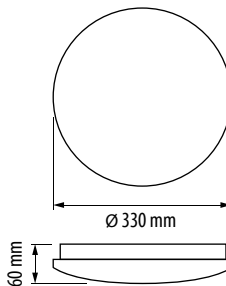

- 160° BEAM ANGLE
- VOLTAGE: 240V / 220V
- FREQUENCY: 50/60Hz
- CRI: Ra ≥ 80
- NON DIMMABLE
- IP20
- SMD LED TYPE
- ON/OFF: x 15 000
- ON/OFF: <0.2 sec.
- ON 100% INSTANT
- 2 YEARS WARRANTY

Корпус: прахово боядисана стомана
Дифузер: PVC
Оптика: PMMA

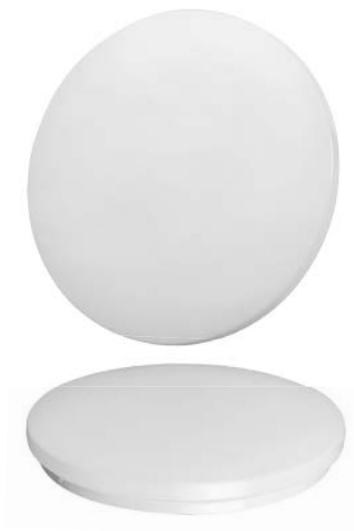

SLIM СВЕТОДИОДНА ПЛАФОНИЕРА, КРЪГ

Артикул №	Напрежение	Мощност	Цв. температура	Светлинен поток	Кат. №
SPL1242R	220 -240 V AC	12 W	4200 K	800 lm	11138



Оптика на всеки светодиод

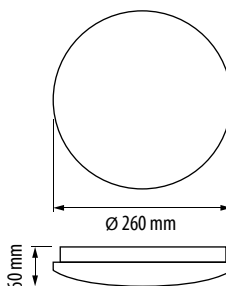

- 160° BEAM ANGLE
- VOLTAGE: 240V / 220V
- FREQUENCY: 50/60Hz
- CRI: Ra ≥ 80
- NON DIMMABLE
- IP20
- SMD LED TYPE
- ON/OFF: x 15 000
- ON/OFF: <0.2 sec.
- ON 100% INSTANT
- 2 YEARS WARRANTY

Корпус: прахово боядисана стомана
Дифузер: PVC
Оптика: PMMA



SLIM СВЕТОДИОДНА ПЛАФОНИЕРА, КВАДРАТ

Артикул №	Напрежение	Мощност	Цв. температура	Светлинен поток	Кат. №
SPL2442S	220 -240 V AC	24 W	4200 K	1500 lm	11133



Оптика на всеки светодиод

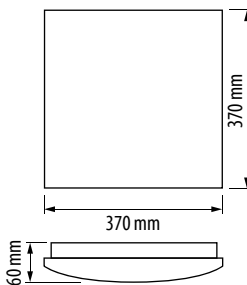

- 160° BEAM ANGLE
- VOLTAGE: 240V / 220V
- FREQUENCY: 50/60Hz
- CRI: Ra ≥ 80
- NON DIMMABLE
- IP20
- SMD LED TYPE
- ON/OFF: x 15 000
- ON/OFF: <0.2 sec.
- ON 100% INSTANT
- 2 YEARS WARRANTY

Корпус: прахово боядисана стомана
Дифузер: PVC
Оптика: PMMA



LED ПЛАФОНИЕРИ, SLIM



SLIM СВЕТОДИОДНА ПЛАФОНИЕРА, КВАДРАТ

Артикул №	Напрежение	Мощност	Цв. температура	Светлинен поток	Кат. №
SPL1842S	220 - 240 V AC	18 W	4200 K	1200 lm	11134



Оптика на всеки светодиод

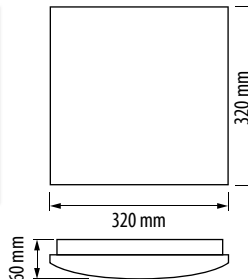

- 160° BEAM ANGLE
- 240V / 220V VOLTAGE
- 50/60Hz FREQUENCY
- Ra ≥ 80 CRI
- NON DIMMABLE
- IP20 IP RATE
- SMD LED TYPE
- ON x 15 000 OFF
- ON <0.2 sec. INSTANT
- 2 YEARS WARRANTY

Корпус: прахово боядисана стомана
Дифузер: PVC
Оптика: PMMA



SLIM СВЕТОДИОДНА ПЛАФОНИЕРА, КВАДРАТ

Артикул №	Напрежение	Мощност	Цв. температура	Светлинен поток	Кат. №
SPL1242S	220 - 240 V AC	12 W	4200 K	800 lm	11135



Оптика на всеки светодиод

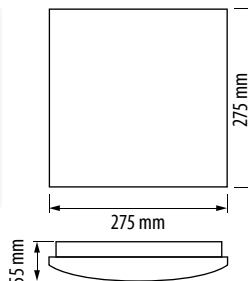

- 160° BEAM ANGLE
- 240V / 220V VOLTAGE
- 50/60Hz FREQUENCY
- Ra ≥ 80 CRI
- NON DIMMABLE
- IP20 IP RATE
- SMD LED TYPE
- ON x 15 000 OFF
- ON <0.2 sec. INSTANT
- 2 YEARS WARRANTY

Корпус: прахово боядисана стомана
Дифузер: PVC
Оптика: PMMA

LED ПЛАФОНИЕРИ



СВЕТОДИОДНА ПЛАФОНИЕРА, КРЪГ

Артикул №	Напрежение	Мощност	Цв. температура	Светлинен поток	Кат. №
SPL1227	220 - 240 V AC	12 W	2700 K	800 lm	11112
SPL1240	220 - 240 V AC	12 W	4000 K	800 lm	11100

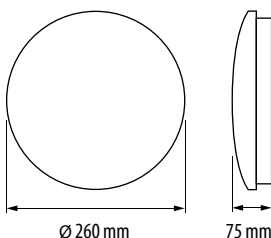

- 240V / 220V VOLTAGE
- 50/60Hz FREQUENCY
- Ra ≥ 80 CRI
- NON DIMMABLE
- 120° BEAM ANGLE
- IP20 IP RATE
- SMD LED TYPE
- ON x 15 000 OFF
- ON <0.2 sec. INSTANT
- 2 YEARS WARRANTY

Корпус: прахово боядисана стомана
Дифузер: PVC



СВЕТОДИОДНА ПЛАФОНИЕРА, ВЛАГОЗАЩИТЕНА, КРЪГ



Артикул №	Напрежение	Мощност	Цв. температура	Светлинен поток	Кат. №
LBH2442R	220V-240V AC	24 W	4200 K	1850 lm	11141

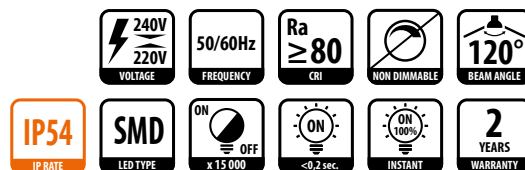
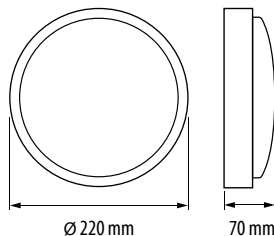

Корпус: PBT
Дифузер: PC



СВЕТОДИОДНА ПЛАФОНИЕРА, ВЛАГОЗАЩИТЕНА, ЕЛИПСА



Артикул №	Напрежение	Мощност	Цв. температура	Светлинен поток	Кат. №
LBH2442E	220V-240V AC	24 W	4200 K	1850 lm	11142

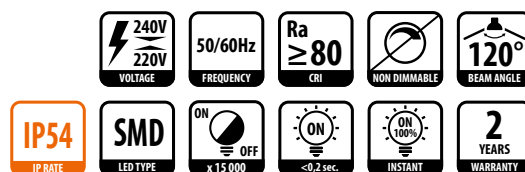
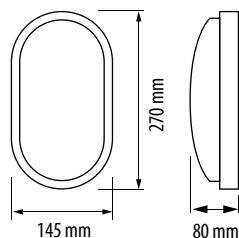

Корпус: PBT
Дифузер: PC



СВЕТОДИОДНА ПЛАФОНИЕРА, ВЛАГОЗАЩИТЕНА, КРЪГ



Артикул №	Напрежение	Мощност	Цв. температура	Светлинен поток	Кат. №
LBH1442BL	220 -240 V AC	14 W	4200 K	1000 lm	11123

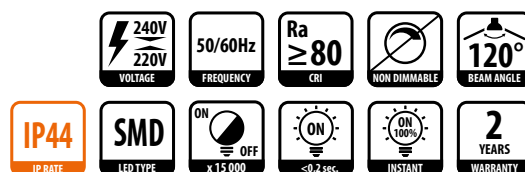
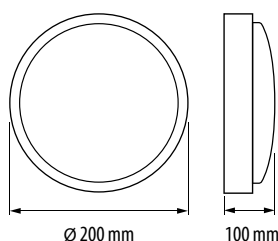

Корпус: PC
Дифузер: PC

LED ПЛАФОНИЕРИ, ВЛАГОЗАЩИТЕНИ



СВЕТОДИОДНА ПЛАФОНИЕРА, ВЛАГОЗАЩИТЕНА, КРЪГ

Артикулен №	Напрежение	Мощност	Цв. температура	Светлинен поток	Кат. №
LBH1442WH	220 -240 V AC	14 W	4200 K	1000 lm	11124

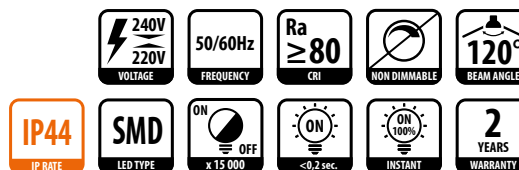
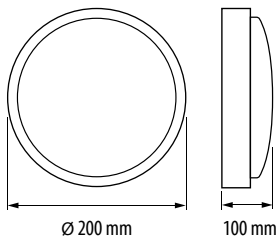

Корпус: PC
Дифузер: PC



СВЕТОДИОДНА ПЛАФОНИЕРА, ВЛАГОЗАЩИТЕНА, КРЪГ

Артикулен №	Напрежение	Мощност	Цв. температура	Светлинен поток	Кат. №
LBH1442R	220 -240 V AC	14 W	4200 K	1200 lm	11139

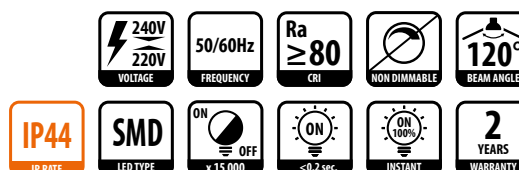
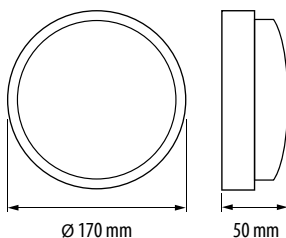

Корпус: PBT
Дифузер: PC



СВЕТОДИОДНА ПЛАФОНИЕРА, ВЛАГОЗАЩИТЕНА, КРЪГ



Артикул №	Напрежение	Мощност	Цв. температура	Светлинен поток	Кат. №
LBH1042R	220 -240 V AC	10 W	4200 K	800 lm	11140

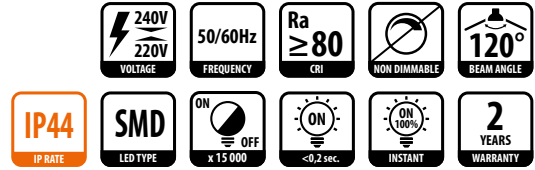
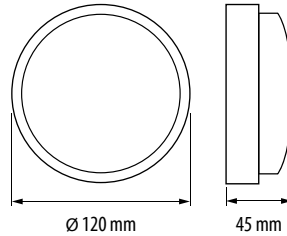

Корпус: PBT
Дифузер: PC



СВЕТОДИОДНА ПЛАФОНИЕРА, ВЛАГОЗАЩИТЕНА, ЕЛИПСА



Артикул №	Напрежение	Мощност	Цв. температура	Светлинен поток	Кат. №
LBH1042BL	220 -240 V AC	10 W	4200 K	700 lm	11126

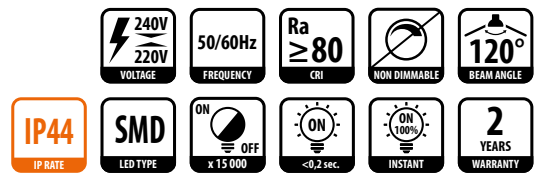
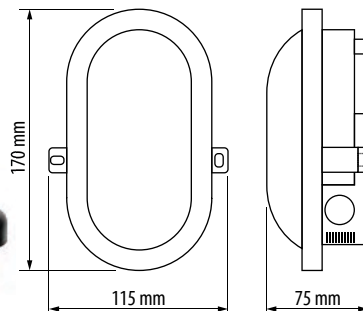

Корпус: PC
Дифузер: PC



СВЕТОДИОДНА ПЛАФОНИЕРА, ВЛАГОЗАЩИТЕНА, ЕЛИПСА



Артикул №	Напрежение	Мощност	Цв. температура	Светлинен поток	Кат. №
LBH1042WH	220 -240 V AC	10 W	4200 K	700 lm	11127

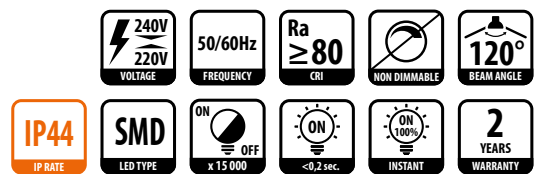
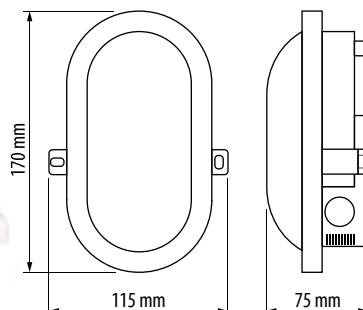

Корпус: PC
Дифузер: PC

LED ПЛАФОНИЕРИ СЪС СЕНЗОР

UltraLux®



СВЕТОДИОДНА ПЛАФОНИЕРА СЪС СЕНЗОР ЗА ДВИЖЕНИЕ, ВЛАГОЗАЩИТЕНА, КРЪГ

Артикулен №	Напрежение	Мощност	Цв. температура	Светлинен поток	Кат. №
LBHS1442WR	220-240 V AC	14 W	4200 K	1000 lm	11144

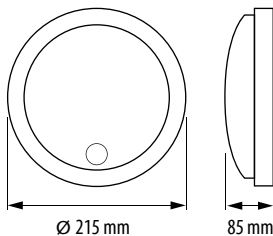

Радиус на действие: max 5 m
 Височина на инсталиране: 1.8-3.0 m
 Праг на осветеност: 10-2000 lx
 Време на светене: 10 sec-5 min

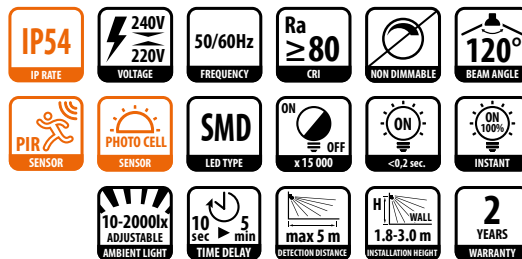

Корпус: PC
 Дифузер: PC

Възможност за настройка на време на светене и праг на осветеност.



СВЕТОДИОДНА ПЛАФОНИЕРА СЪС СЕНЗОР ЗА ДВИЖЕНИЕ, ВЛАГОЗАЩИТЕНА, ЕЛИПСА



Артикулен №	Напрежение	Мощност	Цв. температура	Светлинен поток	Кат. №
LBHS1442WE	220V-240V AC	14 W	4200 K	1000 lm	11145

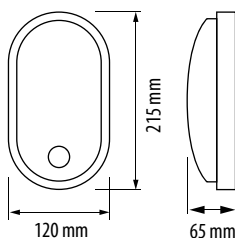

Радиус на действие: max 5 m
 Височина на инсталиране: 1.8-3.0 m
 Праг на осветеност: 10-2000 lx
 Време на светене: 10 sec-5 min

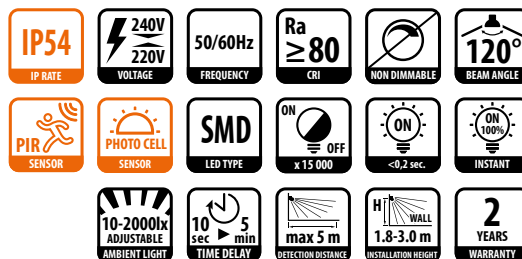

Корпус: PC
 Дифузер: PC

Възможност за настройка на време на светене и праг на осветеност.



СВЕТОДИОДНА ПЛАФОНИЕРА СЪС СЕНЗОР ЗА ПРИСЪСТВИЕ, КРЪГ



Артикул №	Напрежение	Мощност	Цв. температура	Светлинен поток	Кат. №
SPLS1240	220 -240 V AC	12W	4000 K	800 lm	11117

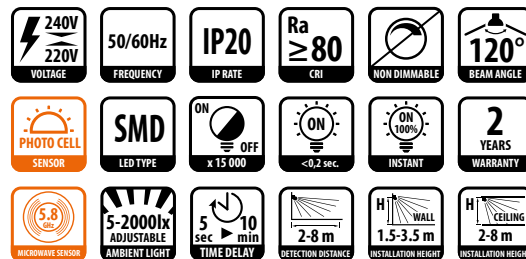
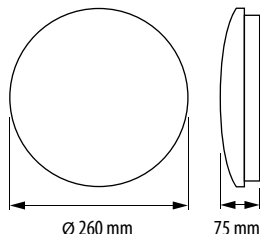

Радиус на действие: 2-8 m
 Височина на инсталиране: 1.5-3.5 m (стена), 2-8 m (таван)
 Праг на осветеност: 5-2000 lx
 Време на светене: 5 sec-10 min

Корпус: прахово боядисана стомана
 Дифузер: PVC
 Възможност за настройка на време на светене, праг на осветеност и радиус на действие.



СВЕТОДИОДНА ПЛАФОНИЕРА С ДИМИРАЩ СЕНЗОР ЗА ПРИСЪСТВИЕ, КВАДРАТ



Артикул №	Напрежение	Мощност	Цв. температура	Светлинен поток	Кат. №
SPLM1240D	220V-240V AC	12W	4000 K	850 lm	11143

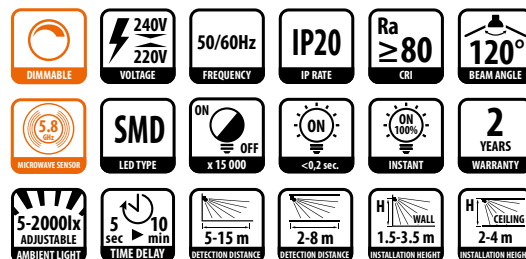
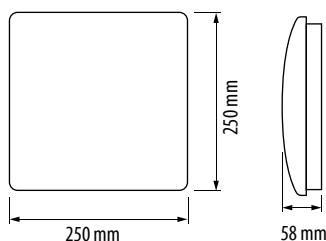

Радиус на действие: 5-15 m при монтаж на стена и 2-8 m при монтаж на таван
 Височина на инсталиране: 1.5-3.5 m (стена), 2-4 m (таван)
 Праг на осветеност: 5-2000 lx
 Време на светене: 5 sec-10 min

Корпус: PBT
 Дифузер: PC
 Възможност за настройка на време на светене, праг на осветеност, радиус на действие
 Две нива на димиране: 10% / 20%
 Плавно димиране на светлината

СТЪКЛЕНИ ПЛАФОНИЕРИ



СТЪКЛЕНА ПЛАФОНИЕРА, КРЪГ, E14

Артикулен №	Напрежение	Мощност	Цокъл	Светлинен поток	Кат. №
GPLE14C55	220V-240V AC	max.40W	E14	-	11146

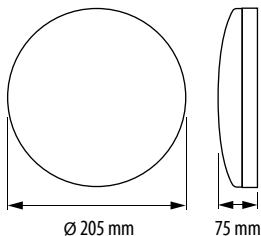

Корпус: прахово боядисана стомана
Дифузер: стъкло



СТЪКЛЕНА ПЛАФОНИЕРА, КРЪГ, E14

Артикулен №	Напрежение	Мощност	Цокъл	Светлинен поток	Кат. №
GPLE14L11	220V-240V AC	max.40W	E14	-	11147

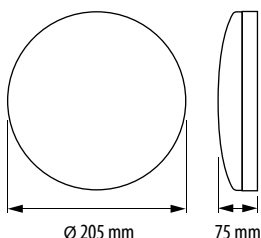

Корпус: прахово боядисана стомана
Дифузер: стъкло



СТЪКЛЕНА ПЛАФОНИЕРА, КРЪГ, E14

Артикулен №	Напрежение	Мощност	Цокъл	Светлинен поток	Кат. №
GPLE14S33	220V-240V AC	max.40W	E14	-	11148

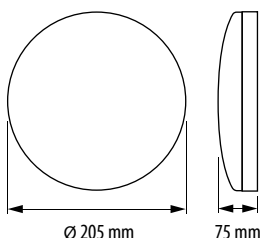

Корпус: прахово боядисана стомана
Дифузер: стъкло



СТЪКЛЕНА ПЛАФОНИЕРА, КРЪГ, E27



Артикул №	Напрежение	Мощност	Цокъл	Светлинен поток	Кат. №
GPLE27C99	220V-240V AC	max. 60 W	E27	-	11149

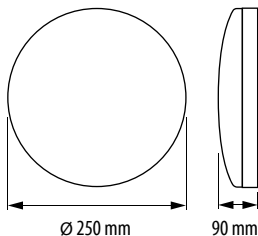

Корпус: прахово боядисана стомана
Дифузер: стъкло



СТЪКЛЕНА ПЛАФОНИЕРА, КРЪГ, E27



Артикул №	Напрежение	Мощност	Цокъл	Светлинен поток	Кат. №
GPLE27L66	220V-240V AC	max. 60 W	E27	-	11150

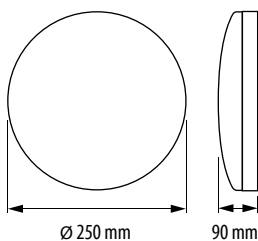

Корпус: прахово боядисана стомана
Дифузер: стъкло



СТЪКЛЕНА ПЛАФОНИЕРА, КРЪГ, E27



Артикул №	Напрежение	Мощност	Цокъл	Светлинен поток	Кат. №
GPLE27S88	220V-240V AC	max. 60 W	E27	-	11151

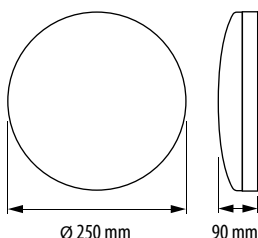

Корпус: прахово боядисана стомана
Дифузер: стъкло

СТЪКЛЕНИ ПЛАФОНИЕРИ



СТЪКЛЕНА ПЛАФОНИЕРА, КРЪГ



Артикул №	Напрежение	Мощност	Цокъл	Светлинен поток	Кат. №
GPLE27R	220 -240 V AC	60 W max	E27	-	11131

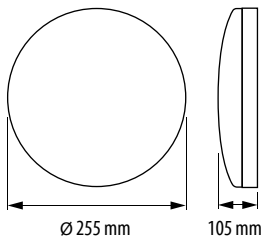

Корпус: прахово боядисана стомана
Дифузер: стъкло



СТЪКЛЕНА ПЛАФОНИЕРА, КВАДРАТ



Артикул №	Напрежение	Мощност	Цокъл	Светлинен поток	Кат. №
GPLE27S	220 -240 V AC	60 W max	E27	-	11132

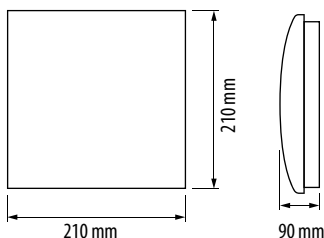

Корпус: прахово боядисана стомана
Дифузер: стъкло

МАГНИТНИ МОДУЛИ



МАГНИТЕН СВЕТОДИОДЕН МОДУЛ ЗА ПЛАФОНИЕРИ



Артикул №	Напрежение	Мощност	Цв. температура	Светлинен поток	Кат. №
LMP2430	220 -240 V AC	24 W	3000 K	2150 lm	11449

Възможност за монтаж чрез магнит
Защитен дифузер

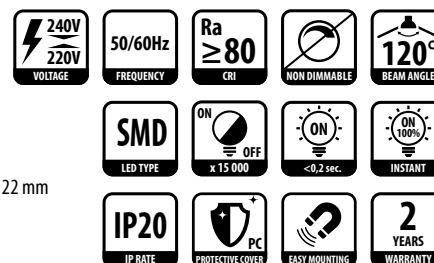
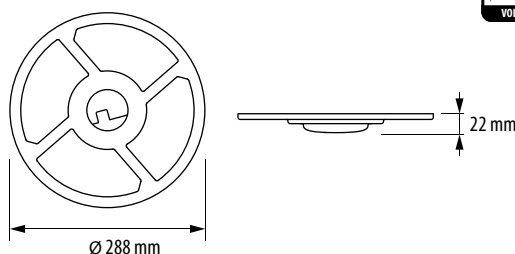



МАГНИТЕН СВЕТОДИОДЕН МОДУЛ ЗА ПЛАФОНИЕРИ



Артикул №	Напрежение	Мощност	Цв. температура	Светлинен поток	Кат. №
LMM1842	220V-240V AC	18W	4200K	1700 lm	11462

Възможност за монтаж чрез магнит
Защитен дифузер

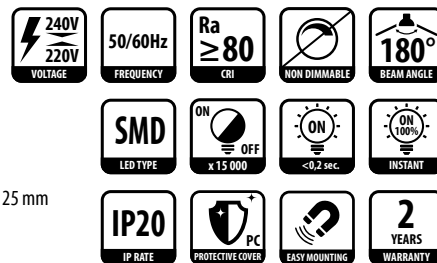
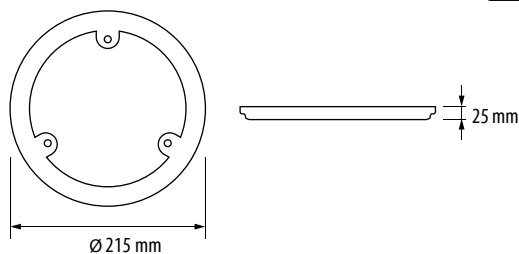

МАГНИТЕН СВЕТОДИОДЕН МОДУЛ ЗА ПЛАФОНИЕРИ



Артикул №	Напрежение	Мощност	Цв. температура	Светлинен поток	Кат. №
LMP1630	220 -240 V AC	16 W	3000 K	1440 lm	11447

Възможност за монтаж чрез магнит
Защитен дифузер

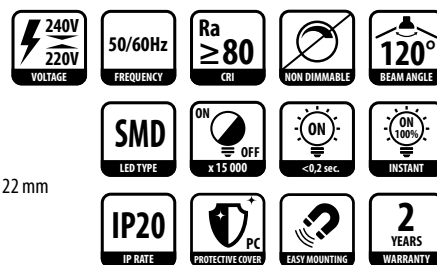
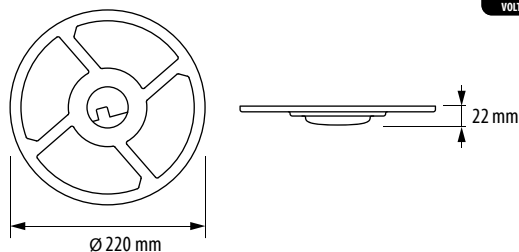

МАГНИТЕН СВЕТОДИОДЕН МОДУЛ ЗА ПЛАФОНИЕРИ



Артикул №	Напрежение	Мощност	Цв. температура	Светлинен поток	Кат. №
LMP1230	220 -240 V AC	12 W	3000 K	1000 lm	11445

Възможност за монтаж чрез магнит
Защитен дифузер

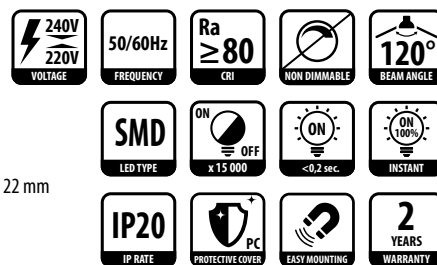
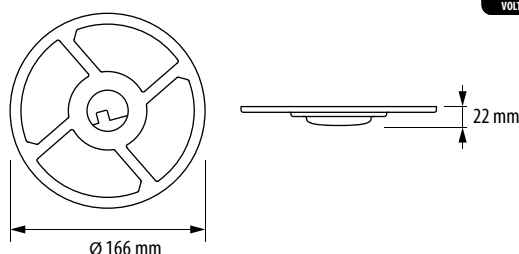



СВЕТОДИОДНИ ЛИНЕЙНИ ТЕЛА



UltraLux®

74 стр.



LED ЛИНЕЙНИ ТЕЛА

СВЕТОДИОДНИ ЛИНЕЙНИ ТЕЛА



СВЕТОДИОДНА ЛАМПА ЗА ОГЛЕДАЛО С КЛЮЧ, ВЛАГОЗАЩИТЕНА

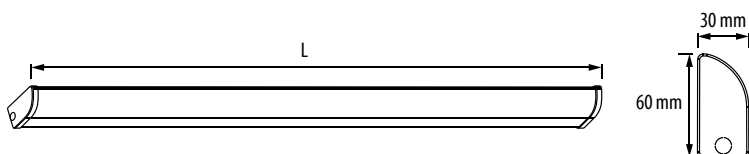

Артикул №	Мощност	Цв. температура	Светлинен поток	Дължина (L)	Кат. №
LLK2242	22 W	4200 K	2000 lm	760 mm	11323
LLK1842	18 W	4200 K	1700 lm	600 mm	11324
LLK1442	14 W	4200 K	1300 lm	450 mm	11325

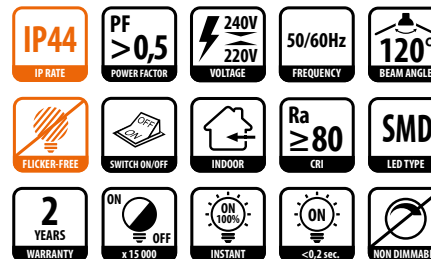

СВЕТОДИОДНА ЛАМПА ЗА ОГЛЕДАЛО

СЪС СЕНЗОР ЗА ПРИСЪСТВИЕ, ВЛАГОЗАЩИТЕНА

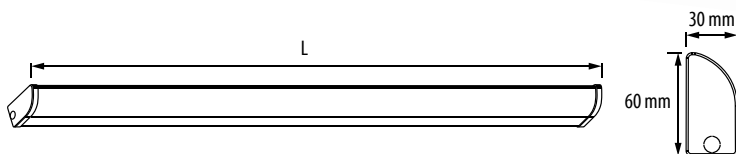

Артикул №	Мощност	Цв. температура	Светлинен поток	Дължина (L)	Кат. №
LLR2242	22 W	4200 K	2000 lm	760 mm	11326
LLR1842	18 W	4200 K	1700 lm	600 mm	11327
LLR1442	14 W	4200 K	1300 lm	450 mm	11328

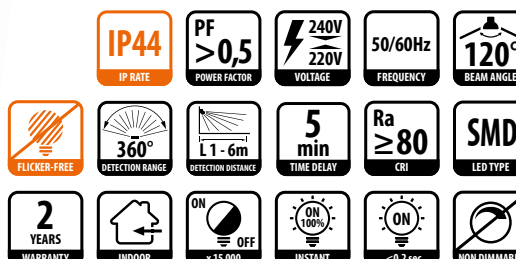

СВЕТОДИОДНА ЛАМПА ЗА ОГЛЕДАЛО С КЛЮЧ, ВЛАГОЗАЩИТЕНА

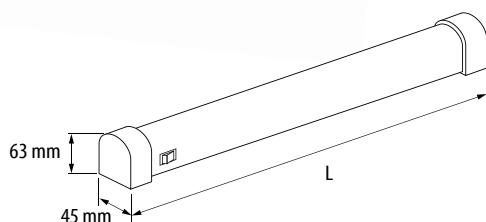

Артикул №	Мощност	Цв. температура	Светлинен поток	Дължина (L)	Кат. №
LLK1542	15 W	4200 K	1700 lm	600 mm	11329
LLK1242	12 W	4200 K	1300 lm	450 mm	11330

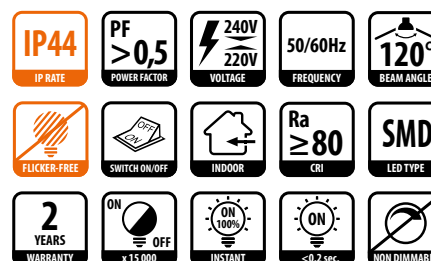



СВЕТОДИОДНО ОСВЕТИТЕЛНО ТЯЛО, ТЕРМОПЛАСТИК

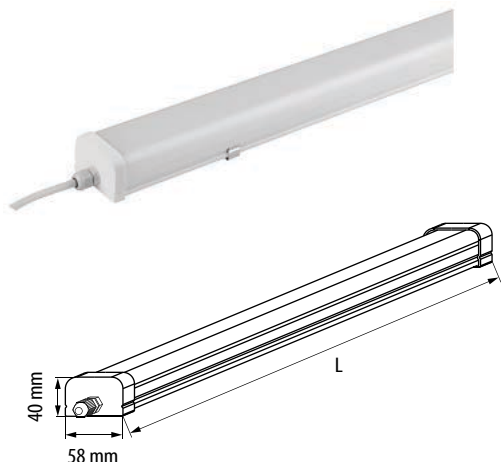

Артикулен №	Мощност	Цв. температура	Светлинен поток	Дължина (L)	Кат. №
LLF3642	36 W	4200 K	3600 lm	1200 mm	11311
LLF3660	36 W	6000 K	3600 lm	1200 mm	11312
LLF1842	18 W	4200 K	1800 lm	600 mm	11309
LLF1860	18 W	6000 K	1800 lm	600 mm	11310

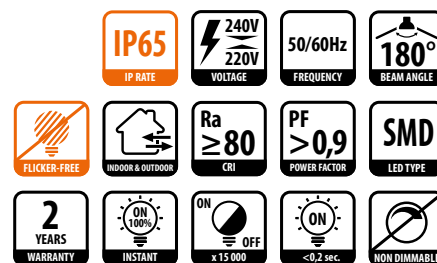

СВЕТОДИОДНО ОСВЕТИТЕЛНО ТЯЛО, ТЕРМОПЛАСТИК

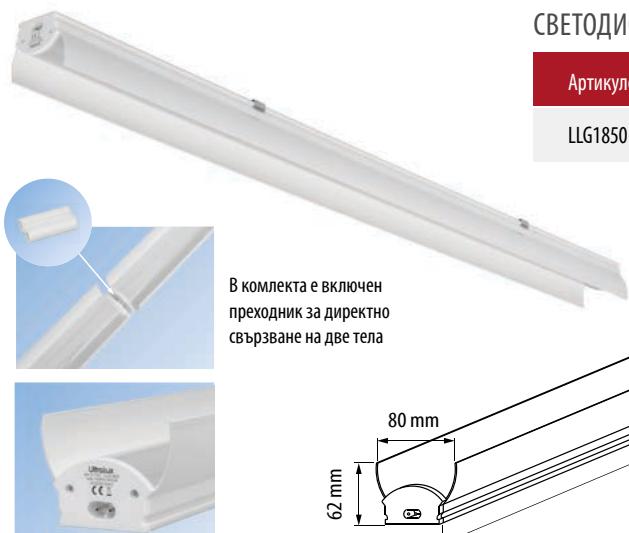

В комплекта е включен преходник за директно свързване на две тела

ANTI-GLARE - с намалено заслепяване

Артикулен №	Мощност	Цв. температура	Светлинен поток	Кат. №
LLG1850	18 W	5000 K	1650 lm	11316

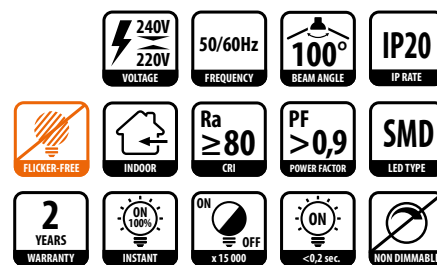

СВЕТОДИОДНО ОСВЕТИТЕЛНО ТЯЛО ТЕРМОПЛАСТИК, ВЛАГОЗАЩИТЕНО

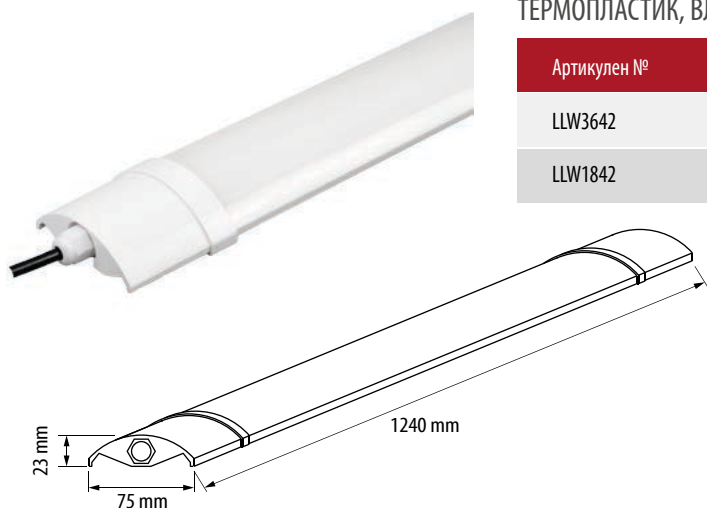

Артикулен №	Мощност	Цв. температура	Светлинен поток	Кат. №
LLW3642	36W	4200K	2800 lm	11321
LLW1842	18W	4200K	1380 lm	11322

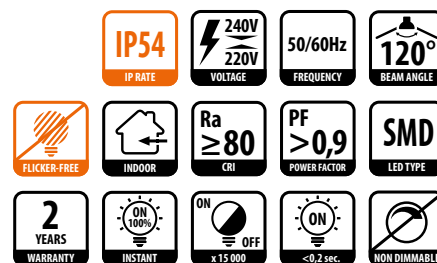

СВЕТОДИОДНИ ЛИНЕЙНИ ТЕЛА



СВЕТОДИОДНО ОСВЕТИТЕЛНО ТЯЛО, ТЕРМОПЛАСТИК

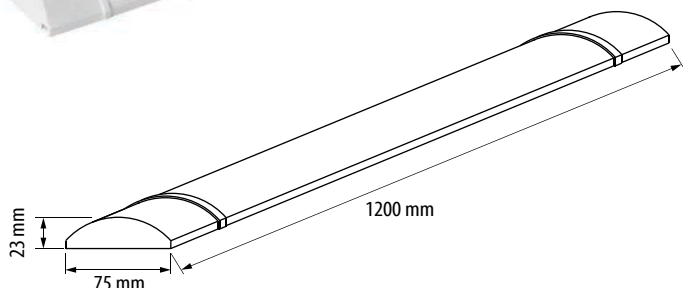

Артикул №	Мощност	Цв. температура	Светлинен поток	Кат. №
LLS3642	36 W	4200 K	2800 lm	11317
LLS3660	36 W	6000 K	2950 lm	11320

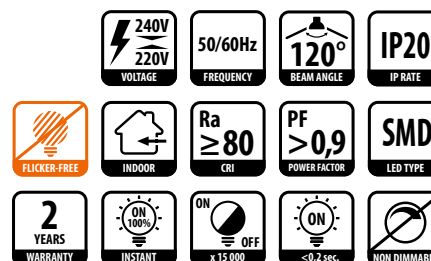

СВЕТОДИОДНО ОСВЕТИТЕЛНО ТЯЛО, ТЕРМОПЛАСТИК

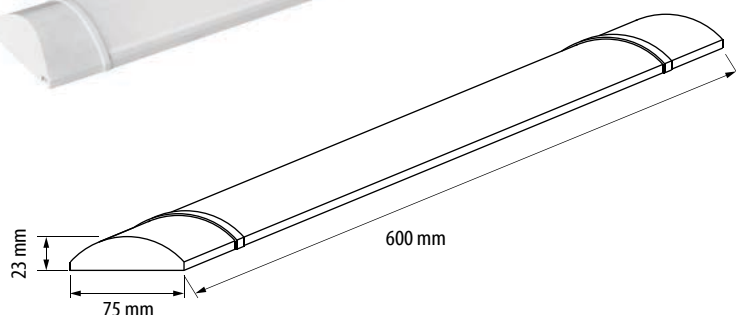

Артикул №	Мощност	Цв. температура	Светлинен поток	Кат. №
LLS1842	18 W	4200 K	1380 lm	11318

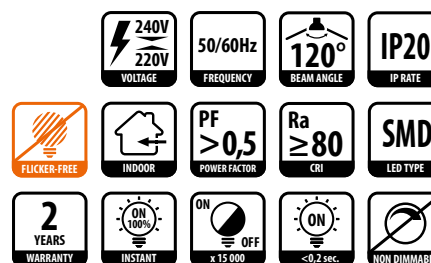

СВЕТОДИОДНО ОСВЕТИТЕЛНО ТЯЛО, ТЕРМОПЛАСТИК

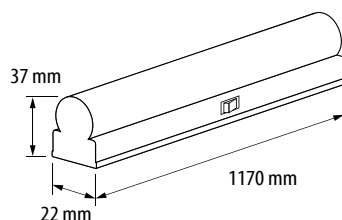

Артикул №	Мощност	Цв. температура	Светлинен поток	Кат. №
LST51442	14 W	4200 K	1220 lm	11301
LST51460	14 W	6000 K	1250 lm	11302

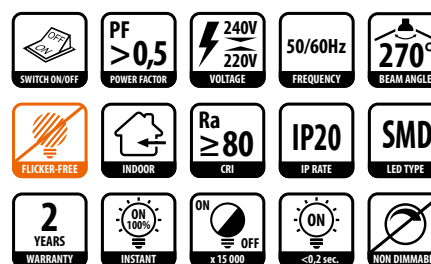

СВЕТОДИОДНИ ЛИНЕЙНИ ТЕЛА

UltraLux®



СВЕТОДИОДНО ОСВЕТИТЕЛНО ТЯЛО, ТЕРМОПЛАСТИК

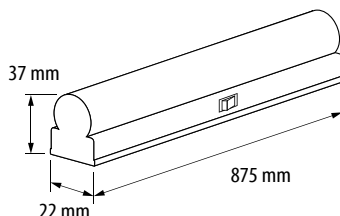

Артикул №	Мощност	Цв. температура	Светлинен поток	Кат. №
LST51042	10 W	4200 K	870 lm	11303
LST51060	10 W	6000 K	900 lm	11304

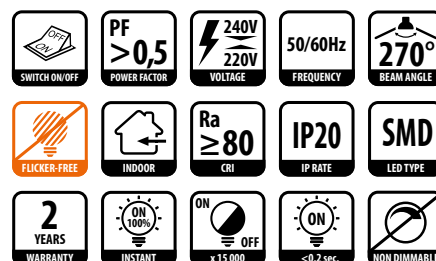

СВЕТОДИОДНО ОСВЕТИТЕЛНО ТЯЛО, ТЕРМОПЛАСТИК

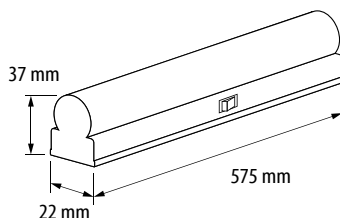

Артикул №	Мощност	Цв. температура	Светлинен поток	Кат. №
LST5742	7 W	4200 K	630 lm	11305
LST5760	7 W	6000 K	650 lm	11306

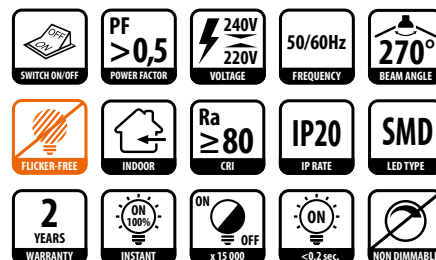

СВЕТОДИОДНО ОСВЕТИТЕЛНО ТЯЛО, ТЕРМОПЛАСТИК

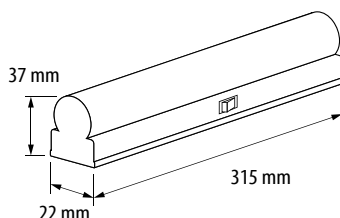

Артикул №	Мощност	Цв. температура	Светлинен поток	Кат. №
LST5442	4 W	4200 K	340 lm	11307
LST5460	4 W	6000 K	360 lm	11308

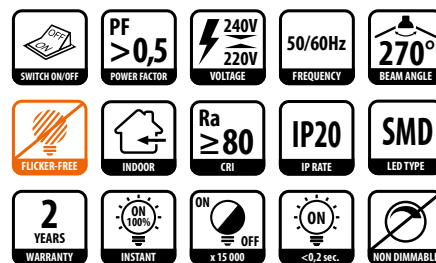

ЗАХРАНВАЩА ГЪВКАВА БУКСА ЗА ОСВЕТИТЕЛНИ ТЕЛА LST5



Артикул №	Дължина	Кат. №
ZGBT5	30 cm	11319



ОСВЕТИТЕЛНИ ТЕЛА

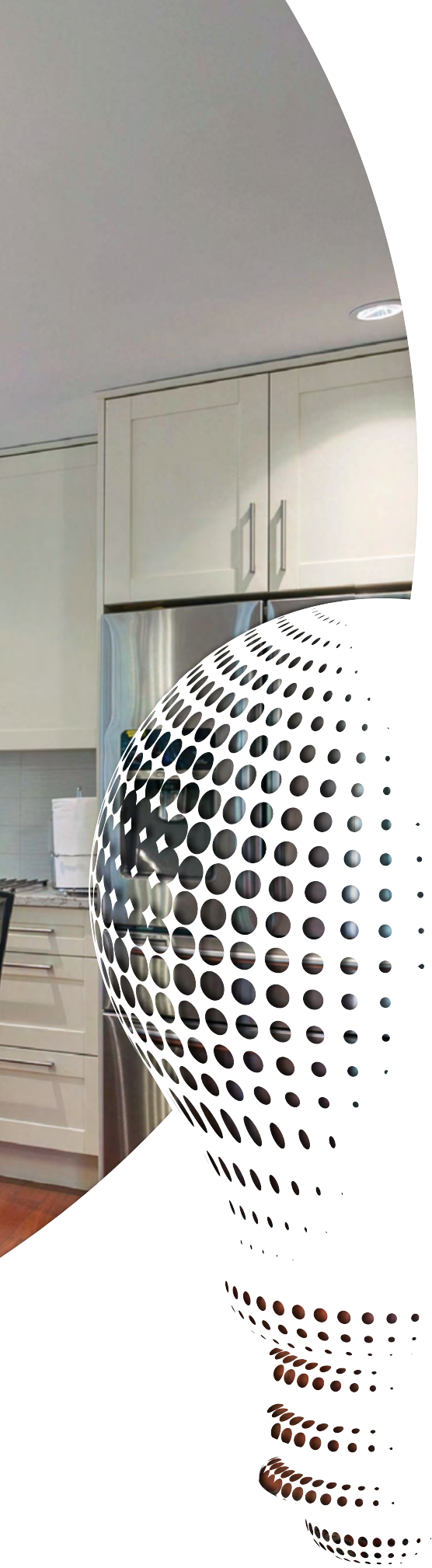

UltraLux®

80 стр.



LED ОСВЕТИТЕЛНИ ТЕЛА
ЗА СТЕНА

86 стр.



LED ОСВЕТИТЕЛНИ ТЕЛА
ЗА БАНЯ

89 стр.



LED НАСТОЛНИ
ОСВЕТИТЕЛНИ ТЕЛА

LED ОСВЕТИТЕЛНИ ТЕЛА ЗА СЕНА



СВЕТОДИОДНО ОСВЕТИТЕЛНО ТЯЛО ЗА СЕНА, ХРОМ

Артикулен №	Мощност	Цвят	Цв. температура	Светлинен поток	Кат. №
LOTS527	5 W	хром	2700 K	450 lm	11418
LOTS542	5 W	хром	4200 K	450 lm	11419

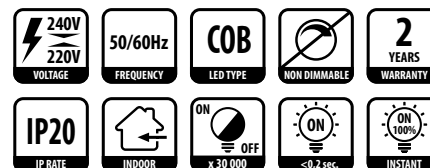
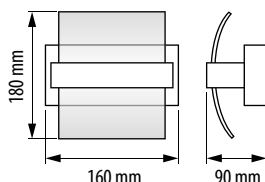

Материал: галванизирана стомана, стъкло



СВЕТОДИОДНО ОСВЕТИТЕЛНО ТЯЛО ЗА СЕНА, ХРОМ

Артикулен №	Мощност	Цвят	Цв. температура	Светлинен поток	Кат. №
LOTS1027	2x5 W	хром	2700 K	900 lm	11420
LOTS1042	2x5 W	хром	4200 K	900 lm	11421

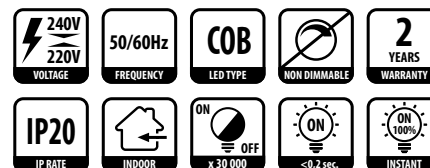
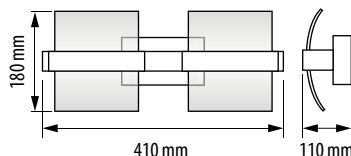

Материал: галванизирана стомана, стъкло



СВЕТОДИОДНО ОСВЕТИТЕЛНО ТЯЛО ЗА СЕНА, ХРОМ

Артикулен №	Мощност	Цвят	Цв. температура	Светлинен поток	Кат. №
LOTS1527	3x5 W	хром	2700 K	1350 lm	11422
LOTS1542	3x5 W	хром	4200 K	1350 lm	11423

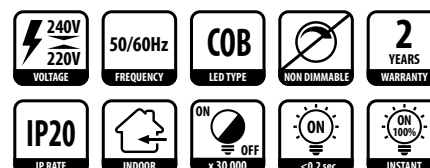
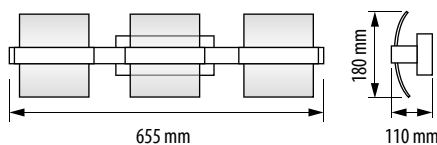

Материал: галванизирана стомана, стъкло



ВИСЯЩО СВЕТОДИОДНО ОСВЕТИТЕЛНО ТЯЛО, ХРОМ

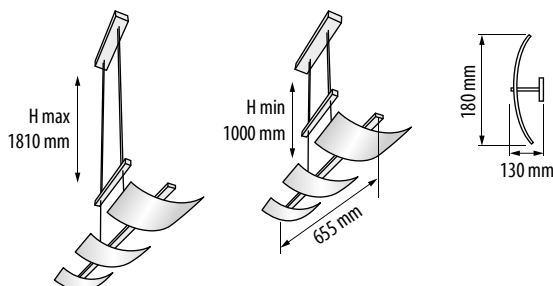

Артикулен №	Мощност	Цвят	Цв. температура	Светлинен поток	Кат. №
LOTT1527	3x5 W	хром	2700 K	1350 lm	11424
LOTT1542	3x5 W	хром	4200 K	1350 lm	11425

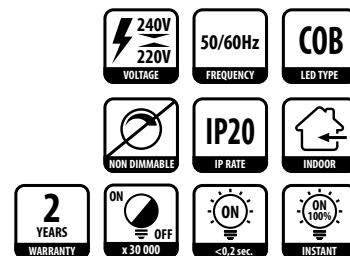

Материал: галванизирана стомана, стъкло



СВЕТОДИОДНО ОСВЕТИТЕЛНО ТЯЛО ЗА СЕНА, ХРОМ

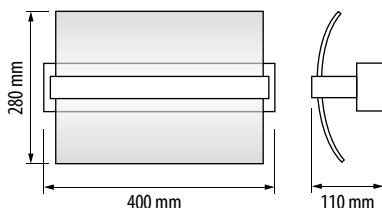

Артикулен №	Мощност	Цвят	Цв. температура	Светлинен поток	Кат. №
LOTS2027	4x5 W	хром	2700 K	1800 lm	11426
LOTS2042	4x5 W	хром	4200 K	1800 lm	11427

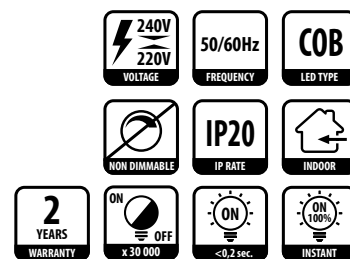

Материал: галванизирана стомана, стъкло



СВЕТОДИОДНО ОСВЕТИТЕЛНО ТЯЛО ЗА СЕНА С ИНДИРЕКТНА СВЕТИЛИНА

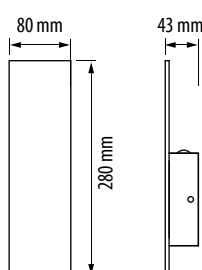

Артикулен №	Мощност	Цвят	Цв. температура	Светлинен поток	Кат. №
OTS327	3 W	бял	2700 K	110 lm	11429
OTS342	3 W	бял	4200 K	120 lm	11430

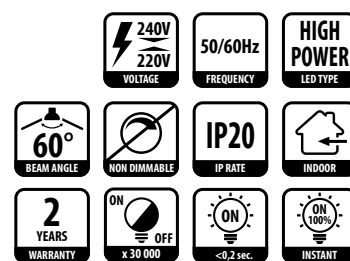

Материал: алуминий

LED ОСВЕТИТЕЛНИ ТЕЛА ЗА СТЕНА

UltraLux®



СВЕТОДИОДНО ОСВЕТИТЕЛНО ТЯЛО ЗА СТЕНА С ИНДИРЕКТНА СВЕТИЛНА

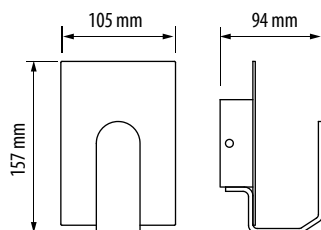

Артикулен №	Мощност	Цвят	Цв. температура	Светлинен поток	Кат. №
OTS3527	3.5 W	бял	2700 K	290 lm	11431
OTS3542	3.5 W	бял	4200 K	330 lm	11432

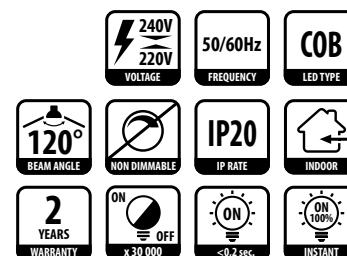

Материал: алуминий



СВЕТОДИОДНО ОСВЕТИТЕЛНО ТЯЛО ЗА СТЕНА С ИНДИРЕКТНА СВЕТИЛНА

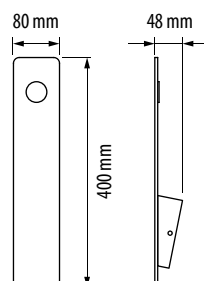

Артикулен №	Мощност	Цвят	Цв. температура	Светлинен поток	Кат. №
OTS527	5 W	бял	2700 K	390 lm	11433
OTS542	5 W	бял	4200 K	460 lm	11434

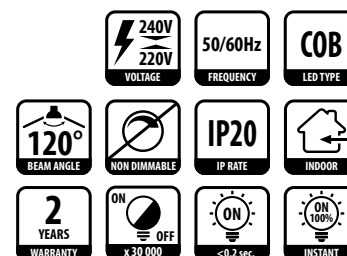

Материал: алуминий



СВЕТОДИОДНО ОСВЕТИТЕЛНО ТЯЛО ЗА СТЕНА С ИНДИРЕКТНА СВЕТИЛНА

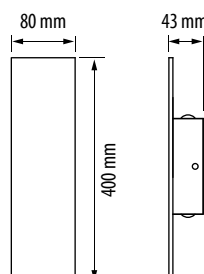
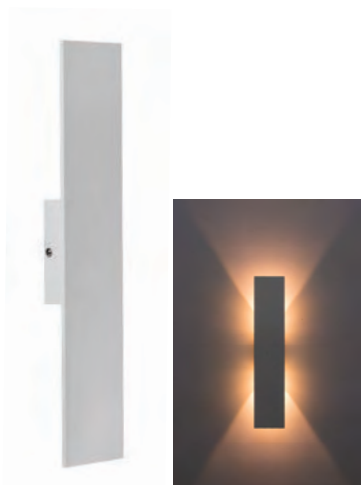

Артикулен №	Мощност	Цвят	Цв. температура	Светлинен поток	Кат. №
OTS642	2x3 W	бял	4200 K	240 lm	11436

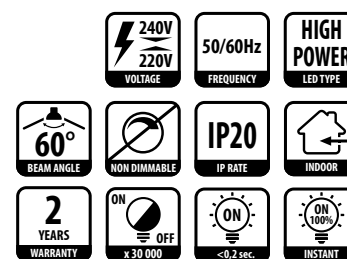

Материал: алуминий



СВЕТОДИОДНО СПОТ ОСВЕТИТЕЛНО ТЯЛО, ГРАФИТ



Артикулен №	Мощност	Цвят	Цв. температура	Светлинен поток	Кат. №
LSL527	5 W	графит	2700 K	480 lm	11451
LSL542	5 W	графит	4200 K	550 lm	11452

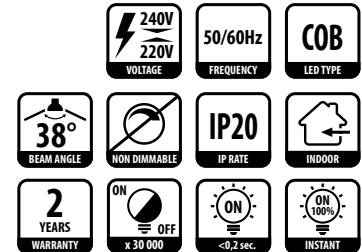
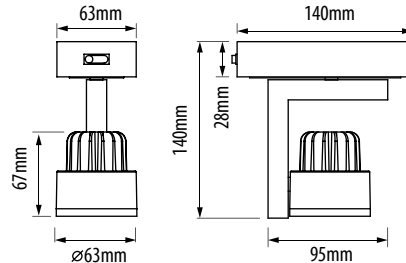

Материал: алуминий, галванизирана стомана



СВЕТОДИОДНО СПОТ ОСВЕТИТЕЛНО ТЯЛО, ГРАФИТ



Артикулен №	Мощност	Цвят	Цв. температура	Светлинен поток	Кат. №
LSL1027	2x5 W	графит	2700 K	980 lm	11453
LSL1042	2x5 W	графит	4200 K	1100 lm	11454

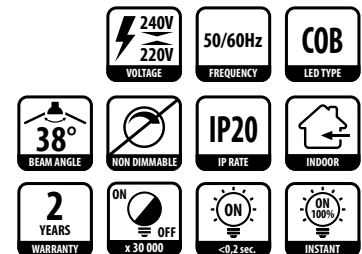
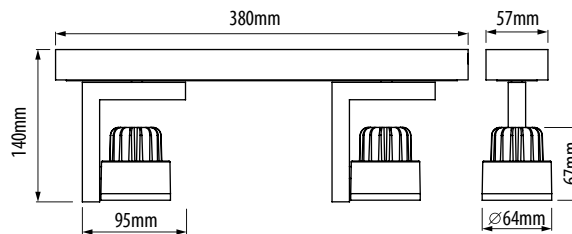

Материал: алуминий, галванизирана стомана



СВЕТОДИОДНО СПОТ ОСВЕТИТЕЛНО ТЯЛО, ГРАФИТ



Артикулен №	Мощност	Цвят	Цв. температура	Светлинен поток	Кат. №
LSL1527	3x5 W	графит	2700 K	1430 lm	11455
LSL1542	3x5 W	графит	4200 K	1650 lm	11456

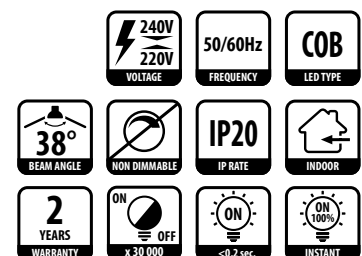
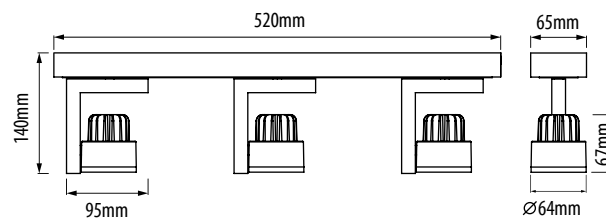

Материал: алуминий, галванизирана стомана

LED ОСВЕТИТЕЛНИ ТЕЛА ЗА СЕНА

UltraLux®



СВЕТОДИОДНО СПОТ ОСВЕТИТЕЛНО ТЯЛО, ГРАФИТ



Артикулен №	Мощност	Цвят	Цв. температура	Светлинен поток	Кат. №
LSL2027	4x5 W	графит	2700 K	1900 lm	11457
LSL2042	4x5 W	графит	4200 K	2200 lm	11458

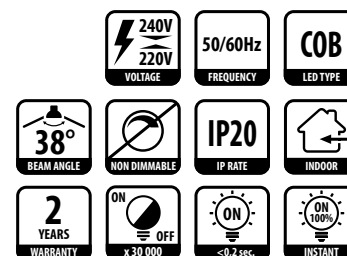
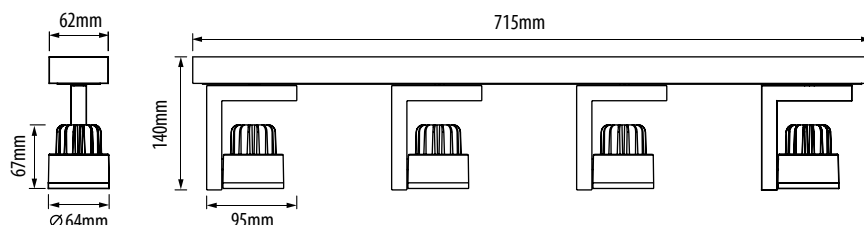

Материал: алуминий, галванизирана стомана



СВЕТОДИОДНО ОСВЕТИТЕЛНО ТЯЛО ЗА СЕНА

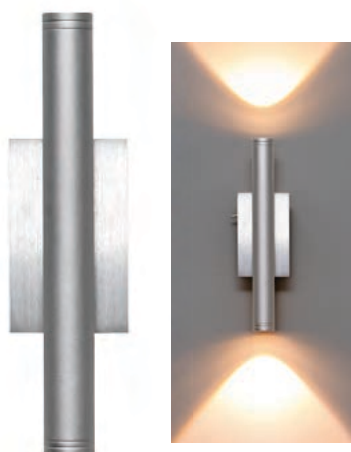

Артикулен №	Мощност	Цвят	Цв. температура	Светлинен поток	Кат. №
OTS2LCH	2x3 W	хром	3000 K	260 lm	11407
OTS2LSN	2x3 W	сатиниран никел	3000 K	260 lm	11408

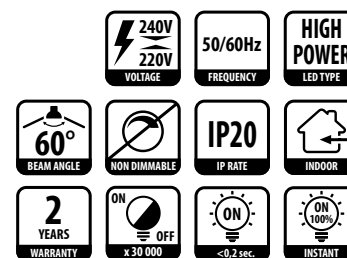
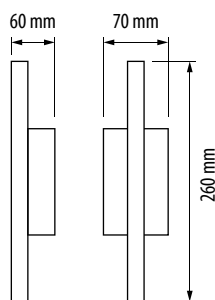

Материал: алуминий, галванизирана стомана



ГЪВКАВА СВЕТОДИОДНА ЛАМПА ЗА СЕНА, САТИНИРАН НИКЕЛ



Артикулен №	Мощност	Цвят	Цв. температура	Светлинен поток	Кат. №
LWL242	2 W	сатиниран никел	4200 K	190 lm	11459

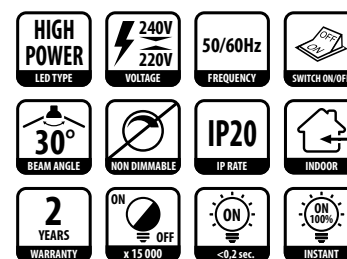
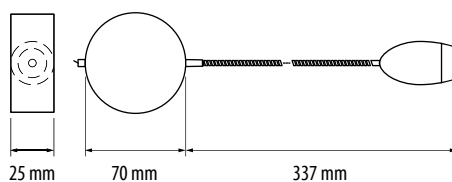

Материал: галванизирана стомана

LED ОСВЕТИТЕЛНИ ТЕЛА ЗА СЕНА

UltraLux®

ОСВЕТИТЕЛНО ТЯЛО ЗА СЕНА С ГЪВКАВА СВЕТОДИОДНА ЛАМПА, САТИНИРАН НИКЕЛ



Артикул №	Мощност	Цвят	Цв. температура	Светлинен поток	Кат. №
OTSGLSN	3 W	сатиниран никел	3000 K	130 lm	11404

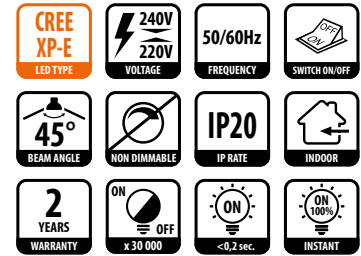
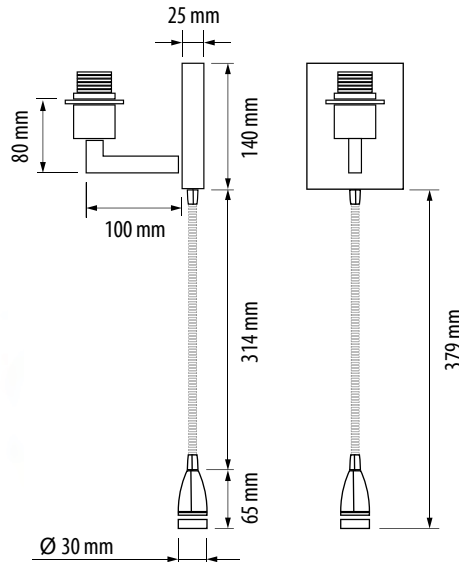

Материал: галванизирана стомана



ТЕКСТИЛЕН АБАЖУР ЗА ОСВЕТИТЕЛНО ТЯЛО ULTRALUX OTSGLSN



Артикул №	Форма	Цвят	Предназначение	Кат. №
TASW	куб	бял	за модел OTSGLSN	11406

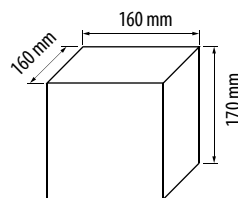

ТЕКСТИЛЕН АБАЖУР ЗА ОСВЕТИТЕЛНО ТЯЛО ULTRALUX OTSGLSN



Артикул №	Форма	Цвят	Предназначение	Кат. №
TARW	цилиндър	бял	за модел OTSGLSN	11405

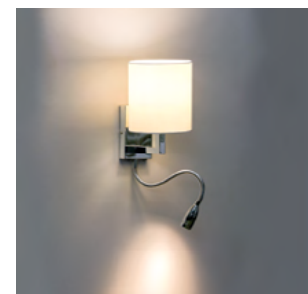
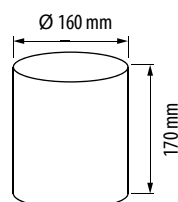

LED ОСВЕТИТЕЛНИ ТЕЛА ЗА БАНЯ

UltraLux®



СВЕТОДИОДНО ОСВЕТИТЕЛНО ТЯЛО ЗА БАНЯ, ХРОМ

Артикулен №	Мощност	Цвят	Цв. температура	Светлинен поток	Кат. №
LOTB527	5 W	хром	2700 K	420 lm	11441

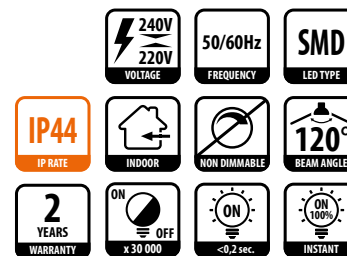
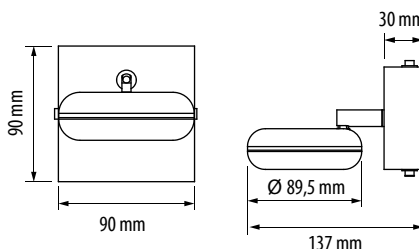

Материал: алуминий, галванизирана стомана, PC

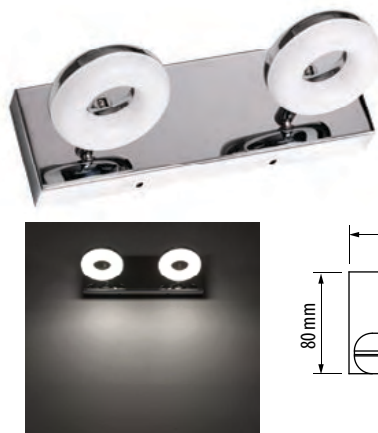

СВЕТОДИОДНО ОСВЕТИТЕЛНО ТЯЛО ЗА БАНЯ, ХРОМ

Артикулен №	Мощност	Цвят	Цв. температура	Светлинен поток	Кат. №
LOTB1027	2x5 W	хром	2700 K	800 lm	11439

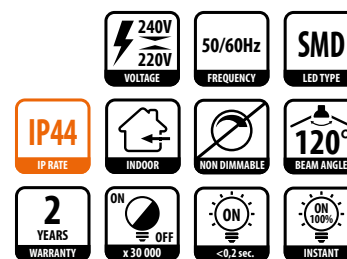
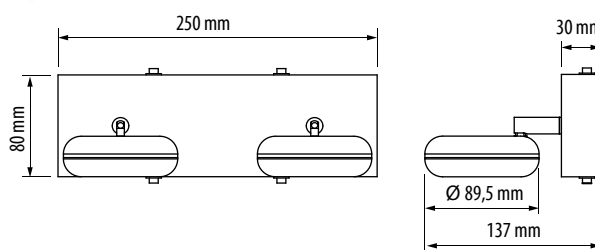

Материал: алуминий, галванизирана стомана, PC

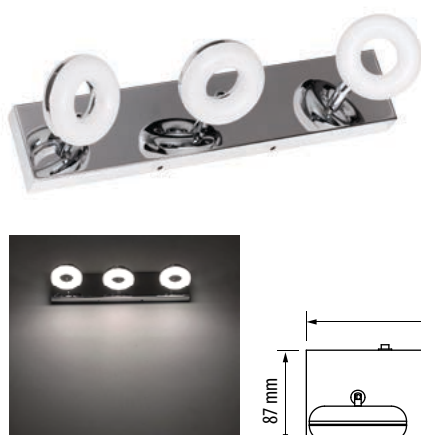

СВЕТОДИОДНО ОСВЕТИТЕЛНО ТЯЛО ЗА БАНЯ, ХРОМ

Артикулен №	Мощност	Цвят	Цв. температура	Светлинен поток	Кат. №
LOTB1527	3x5 W	хром	2700 K	1200 lm	11437
LOTB1542	3x5 W	хром	4200 K	1200 lm	11438

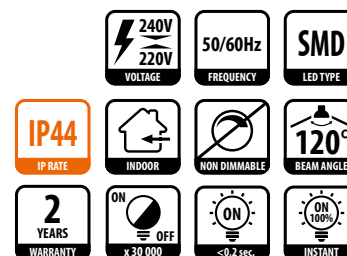
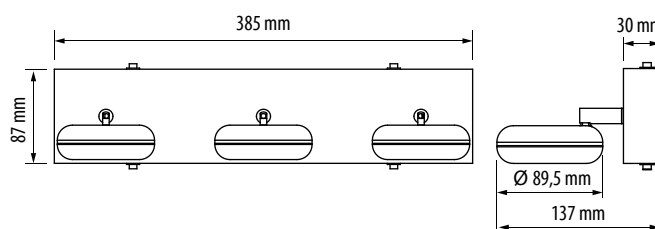

Материал: алуминий, галванизирана стомана, PC



СВЕТОДИОДНО ОСВЕТИТЕЛНО ТЯЛО ЗА БАНЯ, ХРОМ

Артикулен №	Мощност	Цвят	Цв. температура	Светлинен поток	Кат. №
LOTB827	8 W	хром	2700 K	480 lm	11416
LOTB842	8 W	хром	4200 K	480 lm	11417



Материал: алуминий,
гальванизирана стомана, РС

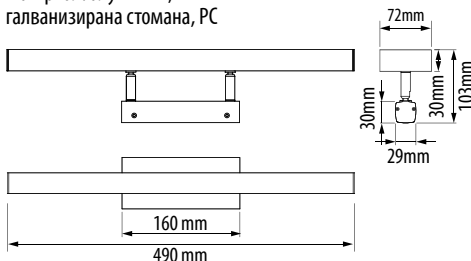

- 240V / 220V** VOLTAGE
- 50/60Hz** FREQUENCY
- SMD** LED TYPE
- IP44** IP RATE
- INDOOR**
- NON DIMMABLE**
- 120°** BEAM ANGLE
- 2 YEARS** WARRANTY
- ON / OFF** x 30 000
- ON** <0,2 sec.
- ON 100%** INSTANT



СВЕТОДИОДНО ОСВЕТИТЕЛНО ТЯЛО ЗА БАНЯ, ХРОМ

Артикулен №	Мощност	Цвят	Цв. температура	Светлинен поток	Кат. №
LOTB1427	14 W	хром	2700 K	1270 lm	11443
LOTB1442	14 W	хром	4200 K	1480 lm	11444



Материал: алуминий,
гальванизирана стомана, РС

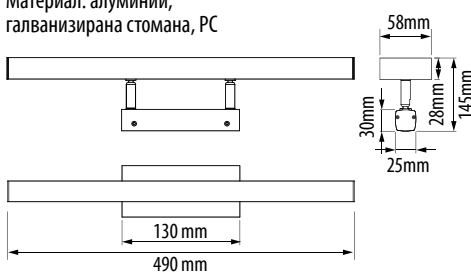

- 240V / 220V** VOLTAGE
- 50/60Hz** FREQUENCY
- SMD** LED TYPE
- IP44** IP RATE
- INDOOR**
- NON DIMMABLE**
- 120°** BEAM ANGLE
- 2 YEARS** WARRANTY
- ON / OFF** x 30 000
- ON** <0,2 sec.
- ON 100%** INSTANT

ОСВЕТИТЕЛНИ ТЕЛА ЗА БАНЯ

UltraLux®



СВЕТОДИОДНО ОСВЕТИТЕЛНО ТЯЛО ЗА ШКАФ И ОГЛЕДАЛО, ХРОМ

Артикулен №	Мощност	Цвят	Цв. температура	Светлинен поток	Кат. №
LOTM842	8 W	хром	4200 K	720 lm	11461

Материал: PC, ABS
Възможност за монтаж върху шкаф или огледало

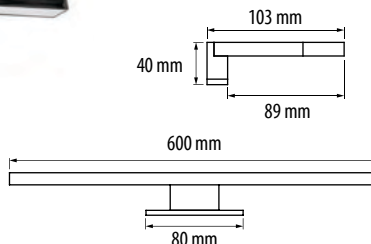

- 240V / 220V VOLTAGE
- 50/60Hz FREQUENCY
- SMD LED TYPE
- IP44 IP RATE
- INDOOR
- NON DIMMABLE
- 120° BEAM ANGLE
- 2 YEARS WARRANTY
- ON/OFF x 15 000
- <0.2 sec.
- ON 100% INSTANT



СВЕТОДИОДНО ОСВЕТИТЕЛНО ТЯЛО ЗА ШКАФ И ОГЛЕДАЛО, ХРОМ

Артикулен №	Мощност	Цвят	Цв. температура	Светлинен поток	Кат. №
LOTM542	5W	хром	4200 K	420 lm	11460

Материал: PC, ABS
Възможност за монтаж върху шкаф или огледало

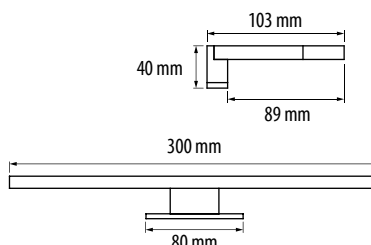

- 240V / 220V VOLTAGE
- 50/60Hz FREQUENCY
- SMD LED TYPE
- IP44 IP RATE
- INDOOR
- NON DIMMABLE
- 120° BEAM ANGLE
- 2 YEARS WARRANTY
- ON/OFF x 15 000
- <0.2 sec.
- ON 100% INSTANT



ОСВЕТИТЕЛНО ТЯЛО ЗА БАНЯ, КВАДРАТ, ХРОМ

Артикулен №	Мощност	Цокъл	Кат. №
OTB2K	2x25 W max	2xG9	11415

Материал: галванизирана стомана, стъкло

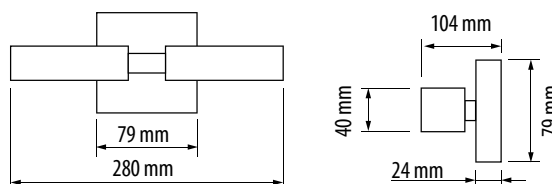
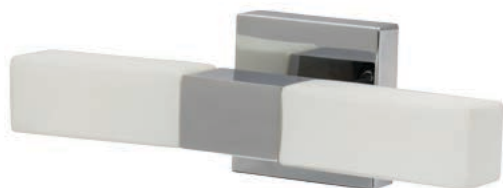

- 2 YEARS WARRANTY
- 240V / 220V VOLTAGE
- 50/60Hz FREQUENCY
- IP44 IP RATE
- INDOOR

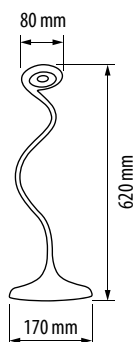

СВЕТОДИОДНО ОСВЕТИТЕЛНО ТЯЛО, НАСТОЛНО, БЯЛО



Артикул №	Мощност	Цв. температура	Светлинен поток	Кат. №
NL3830	3.8 W	3000 K	210 lm	11009
NL3840	3.8 W	4000 K	210 lm	11010

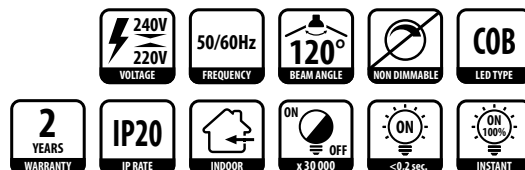

Материал: алуминий, PC, ABS



СВЕТОДИОДНО ОСВЕТИТЕЛНО ТЯЛО, НАСТОЛНО, ДИМИРАЩО, БЯЛО



Артикул №	Мощност	Цв. температура	Светлинен поток	Кат. №
NL740D	7 W	4000 K	350 lm	11011

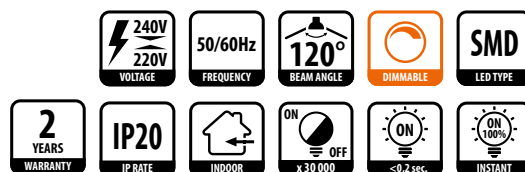

Материал: алуминий, PC, ABS

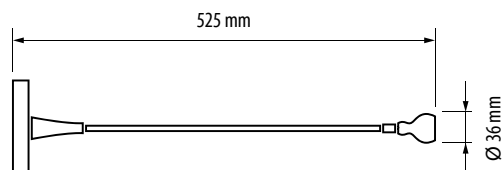
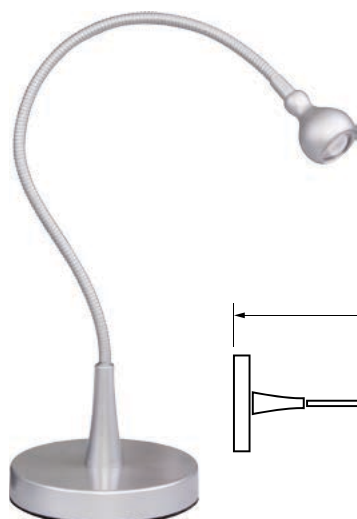

СВЕТОДИОДНО ОСВЕТИТЕЛНО ТЯЛО, НАСТОЛНО, СИВО



Артикул №	Мощност	Цв. температура	Светлинен поток	Кат. №
NOTLED	3 W	4000 K	210 lm	11006

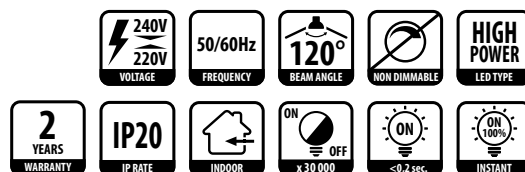

Материал: алуминий, PC, ABS



СВЕТОДИОДНИ ЛЕНТИ, МОДУЛИ, ПРОФИЛИ И АКСЕСОАРИ

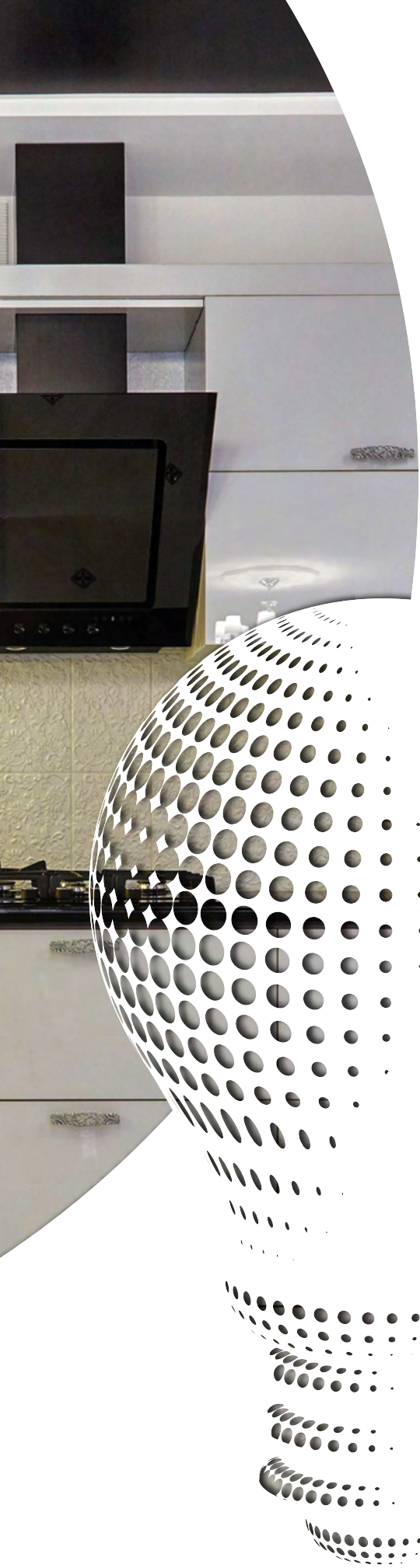

92 стр.



СТАНДАРТНА СЕРИЯ
LED ЛЕНТИ 12V DC

97 стр.

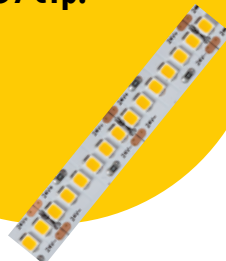

ПРОФЕСИОНАЛНА СЕРИЯ
LED ЛЕНТИ 24 V DC и 48 V DC

101 стр.



ДИГИТАЛНИ LED ЛЕНТИ

102 стр.



АКСЕСОАРИ ЗА LED ЛЕНТИ

104 стр.



LED МОДУЛИ

105 стр.



АЛУМИНИЕВИ ПРОФИЛИ
И АКСЕСОАРИ

UltraLux®

СТАНДАРТНА СЕРИЯ LED ЛЕНТИ 12 V DC

UltraLux®



СВЕТОДИОДНА ТВЪРДА ЛЕНТА



Артикул №	Напрежение	Мощност	Бр. диоди	Цв. температура	Светлинен поток	Кат. №
LRS121227	12 V DC	12 W/m	72/m	2700 K	1100 lm/m	04054
LRS121242	12 V DC	12 W/m	72/m	4200 K	1200 lm/m	04056

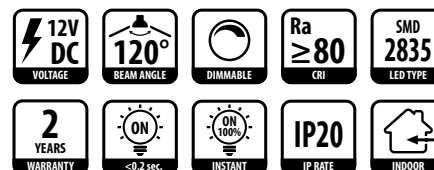
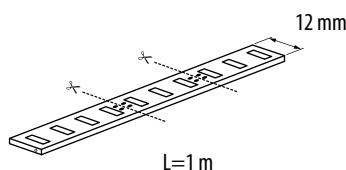

СВЕТОДИОДНА ЛЕНТА



Артикул №	Напрежение	Мощност	Бр. диоди	Светлина	Светлинен поток	Кат. №
LSNW505060W	12 V DC	14.4 W/m	60/m	бяла	1080 lm/m	04003
LSNW505060WW	12 V DC	14.4 W/m	60/m	топло бяла	1080 lm/m	04004

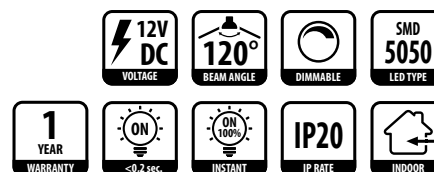
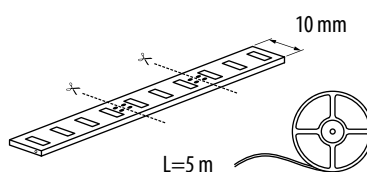

СВЕТОДИОДНА ЛЕНТА



Артикул №	Напрежение	Мощност	Бр. диоди	Светлина	Светлинен поток	Кат. №
LNW30120W	12 V DC	14.4 W/m	120/m	бяла	1080 lm/m	04086
LNW30120WW	12 V DC	14.4 W/m	120/m	топло бяла	1080 lm/m	04087

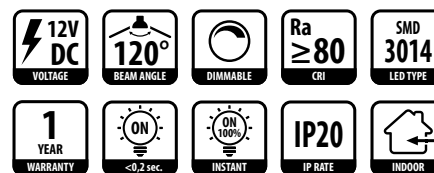
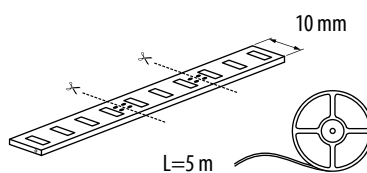

СВЕТОДИОДНА ЛЕНТА



Артикул №	Напрежение	Мощност	Бр. диоди	Светлина	Светлинен поток	Кат. №
LNW2835120W	12 V DC	9.6 W/m	120/m	бяла	950 lm/m	04062
LNW2835120NW	12 V DC	9.6 W/m	120/m	неутрално бяла	950 lm/m	04063
LNW2835120WW	12 V DC	9.6 W/m	120/m	топло бяла	950 lm/m	04064

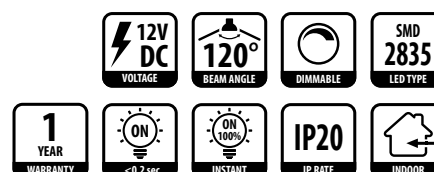
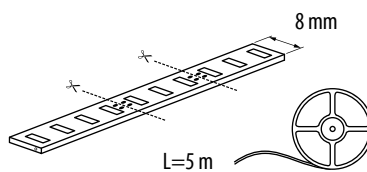

СТАНДАРТНА СЕРИЯ LED ЛЕНТИ 12 V DC

Ultralux®



СВЕТОДИОДНА ЛЕНТА

A → CE

Артикул №	Напрежение	Мощност	Бр. диоди	Светлина	Светлинен поток	Кат. №
LSNW505030W	12V DC	7.2 W/m	30/m	бяла	540 lm/m	04005
LSNW505030WW	12V DC	7.2 W/m	30/m	топло бяла	540 lm/m	04006

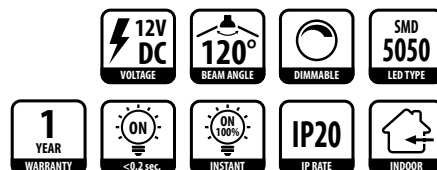
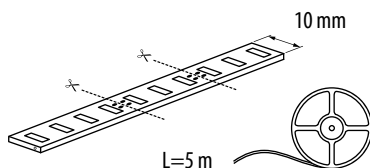

СВЕТОДИОДНА ЛЕНТА

A → CE

Артикул №	Напрежение	Мощност	Бр. диоди	Светлина	Светлинен поток	Кат. №
LSNW283560W	12V DC	4.8 W/m	60/m	бяла	460 lm/m	04065
LSNW283560NW	12V DC	4.8 W/m	60/m	неутрално бяла	460 lm/m	04066
LSNW283560WW	12V DC	4.8 W/m	60/m	топло бяла	460 lm/m	04067

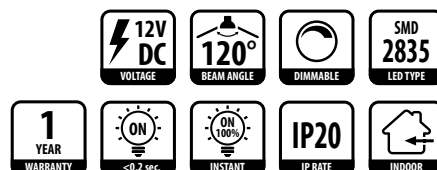
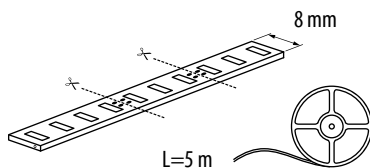

СВЕТОДИОДНА ЛЕНТА

A → CE

Артикул №	Напрежение	Мощност	Бр. диоди	Светлина	Светлинен поток	Кат. №
LSNW283560B	12V DC	4.8 W/m	60/m	синя	-	04068
LSNW283560G	12V DC	4.8 W/m	60/m	зелена	-	04069
LSNW283560R	12V DC	4.8 W/m	60/m	червена	-	04070

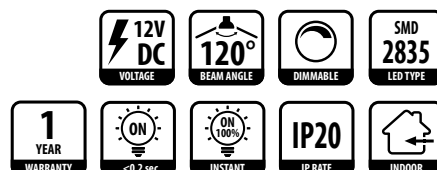
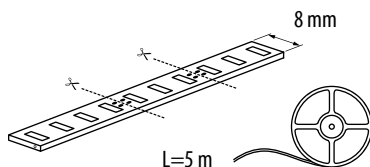

СВЕТОДИОДНА ЛЕНТА

A+ → CE

Артикул №	Напрежение	Мощност	Бр. диоди	Светлина	Светлинен поток	Кат. №
LNW5060RGBW	12V DC	14.4 W/m*	60/m	RGBW	-	04088

*RGB: 10.4W/m
6000 K: 4W/m, 380 lm/m

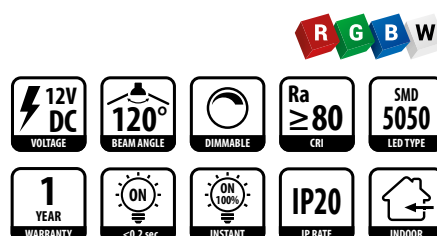
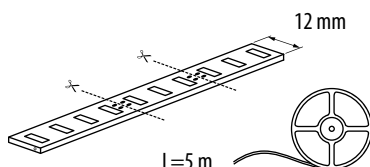

СТАНДАРТНА СЕРИЯ LED ЛЕНТИ 12 V DC

Ultralux®



СВЕТОДИОДНА ЛЕНТА



Артикулен №	Напрежение	Мощност	Бр. диоди	Светлина	Светлинен поток	Кат. №
LNW505060RGB	12 V DC	14.4 W/m	60/m	RGB	-	04007

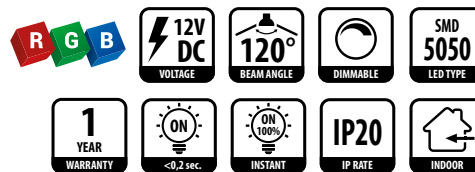
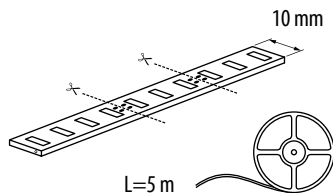

СВЕТОДИОДНА ЛЕНТА



Артикулен №	Напрежение	Мощност	Бр. диоди	Светлина	Светлинен поток	Кат. №
LNW505030RGB	12 V DC	7.2 W/m	30/m	RGB	-	04008

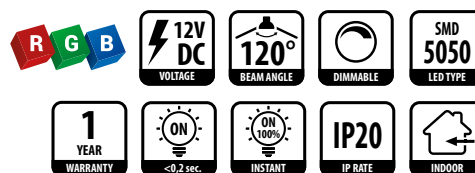
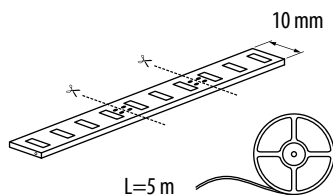

СВЕТОДИОДНА ЛЕНТА



Артикулен №	Напрежение	Мощност	Бр. диоди	Светлина	Светлинен поток	Кат. №
LSW505060W	12 V DC	14.4 W/m	60/m	бяла	1080 lm/m	04017
LSW505060WW	12 V DC	14.4 W/m	60/m	топло бяла	1080 lm/m	04018

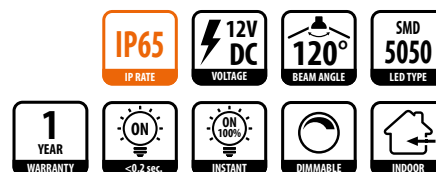
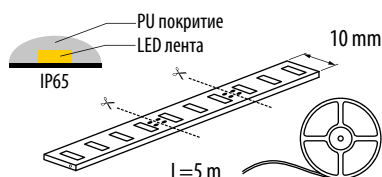

СВЕТОДИОДНА ЛЕНТА



Артикулен №	Напрежение	Мощност	Бр. диоди	Светлина	Светлинен поток	Кат. №
LW2835120W	12 V DC	9.6 W/m	120/m	бяла	490 lm/m	04071
LW2835120NW	12 V DC	9.6 W/m	120/m	неутрално бяла	490 lm/m	04089
LW2835120WW	12 V DC	9.6 W/m	120/m	топло бяла	490 lm/m	04072

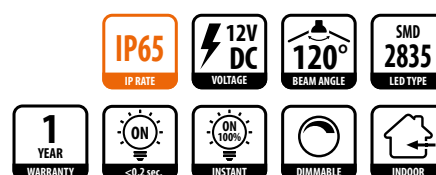
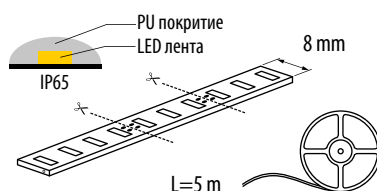



СВЕТОДИОДНА ЛЕНТА



Артикул №	Напрежение	Мощност	Бр. диоди	Светлина	Светлинен поток	Кат. №
LSW505030W	12V DC	7.2 W/m	30/m	бяла	410 lm/m	04019
LSW505030WW	12V DC	7.2 W/m	30/m	топло бяла	410 lm/m	04020

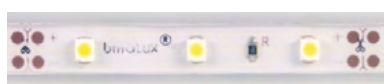
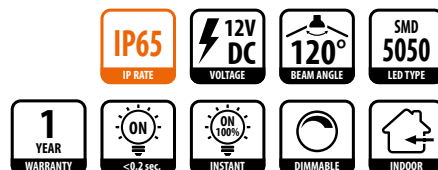
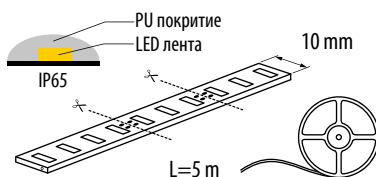

СВЕТОДИОДНА ЛЕНТА



Артикул №	Напрежение	Мощност	Бр. диоди	Светлина	Светлинен поток	Кат. №
LSS3560W	12V DC	4.8 W/m	60/m	бяла	245 lm/m	04059

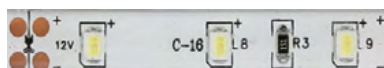
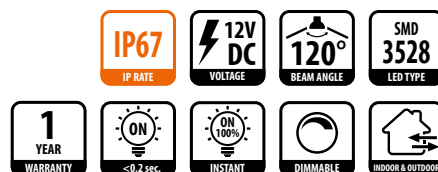
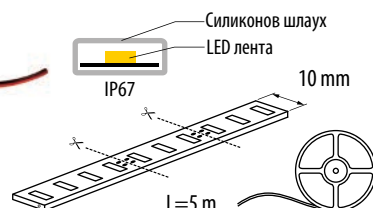

СВЕТОДИОДНА ЛЕНТА



Артикул №	Напрежение	Мощност	Бр. диоди	Светлина	Светлинен поток	Кат. №
LSW283560W	12V DC	4.8 W/m	60/m	бяла	460 lm/m	04073
LSW283560NW	12V DC	4.8 W/m	60/m	неутрално бяла	460 lm/m	04090
LSW283560WW	12V DC	4.8 W/m	60/m	топло бяла	460 lm/m	04074

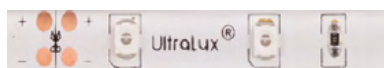
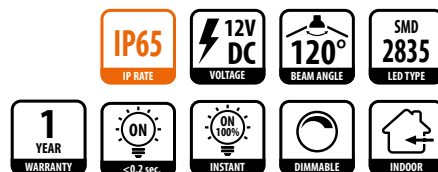
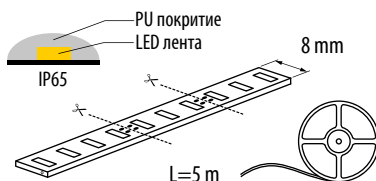

СВЕТОДИОДНА ЛЕНТА



Артикул №	Напрежение	Мощност	Бр. диоди	Светлина	Светлинен поток	Кат. №
LSW283560B	12V DC	4.8 W/m	60/m	синя	-	04075
LSW283560G	12V DC	4.8 W/m	60/m	зелена	-	04076
LSW283560R	12V DC	4.8 W/m	60/m	червена	-	04077

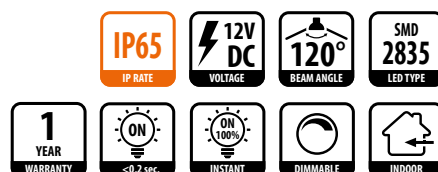
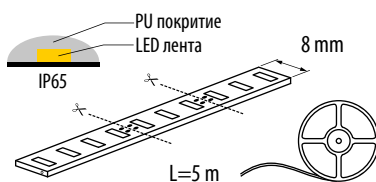

СТАНДАРТНА СЕРИЯ LED ЛЕНТИ 12 V DC

Ultralux®

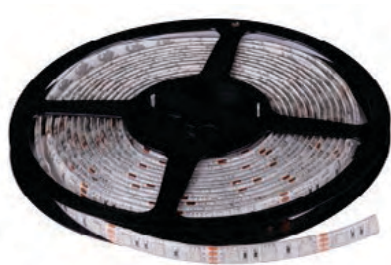

СВЕТОДИОДНА ЛЕНТА



Артикулен №	Напрежение	Мощност	Бр. диоди	Светлина	Светлинен поток	Кат. №
LW505060RGB	12 V DC	14.4 W/m	60/m	RGB	-	04021

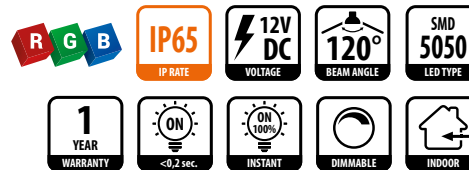
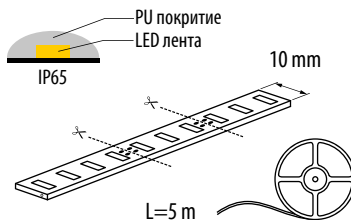

СВЕТОДИОДНА ЛЕНТА



Артикулен №	Напрежение	Мощност	Бр. диоди	Светлина	Светлинен поток	Кат. №
LW505030RGB	12 V DC	7.2 W/m	30/m	RGB	-	04022

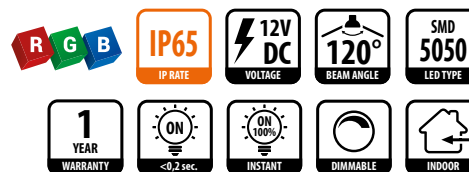
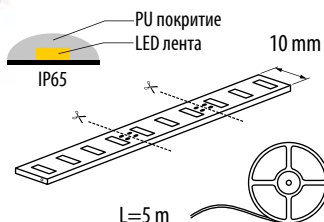



ПРОФЕСИОНАЛНА СВЕТОДИОДНА ЛЕНТА



Артикул №	Напрежение	Мощност	Бр. диоди	Цв. температура	Светлинен поток	Кат. №
PN28240N	24 V DC	19.2 W/m	240/m	неутрално бяла	1600 lm/m	04078
PN28240W	24 V DC	19.2 W/m	240/m	топло бяла	1600 lm/m	04079

Дължина: 5 m

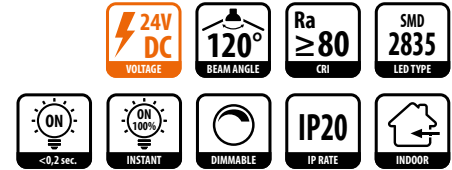
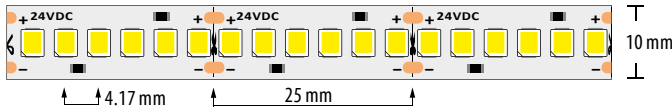

ПРОФЕСИОНАЛНА СВЕТОДИОДНА ЛЕНТА СЪС СТАБИЛИЗАТОР НА ТОК*



Артикул №	Напрежение	Мощност	Бр. диоди	Светлина	Светлинен поток	Кат. №
PN5060CCN	24 V DC	14.4 W/m	60/m	неутрално бяла	1020 lm/m	04041
PN5060CCW	24 V DC	14.4 W/m	60/m	топло бяла	1020 lm/m	04040

Дължина: 5 m

* Поддържа еднаква мощност и яркост по цялата дължина на лентата.

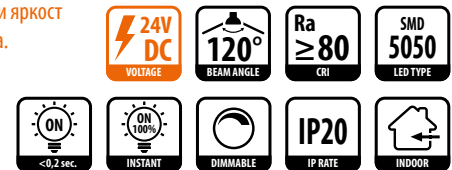
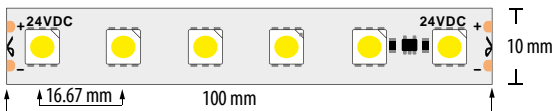

ПРОФЕСИОНАЛНА СВЕТОДИОДНА ЛЕНТА



Артикул №	Напрежение	Мощност	Бр. диоди	Цв. температура	Светлинен поток	Кат. №
PN5060N	24 V DC	14.4 W/m	60/m	неутрално бяла	1000 lm/m	04045
PN5060W	24 V DC	14.4 W/m	60/m	топло бяла	1000 lm/m	04044

Дължина: 5 m

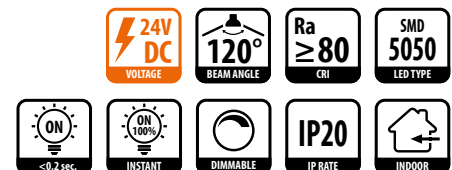
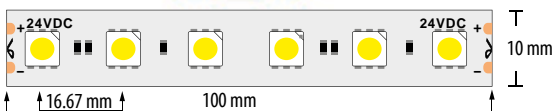

ПРОФЕСИОНАЛНА СВЕТОДИОДНА ЛЕНТА



Артикул №	Напрежение	Мощност	Бр. диоди	Светлина	Светлинен поток	Кат. №
PN35120N	24 V DC	9.6 W/m	120/m	неутрално бяла	700 lm/m	04049
PN35120W	24 V DC	9.6 W/m	120/m	топло бяла	700 lm/m	04048

Дължина: 5 m

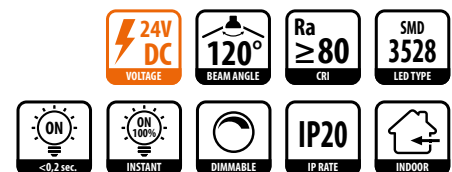
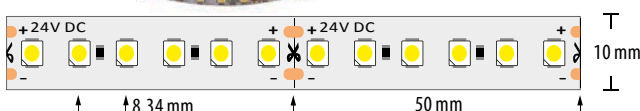



ПРОФЕСИОНАЛНА СВЕТОДИОДНА ЛЕНТА



Артикул №	Напрежение	Мощност	Бр. диоди	Светлина	Светлинен поток	Кат. №
PN2860ZN	24 V DC	9.6 W/m	60/m	неутрално бяла	800 lm/m	04080
PN2860ZW	24 V DC	9.6 W/m	60/m	топло бяла	800 lm/m	04081

Лентата може да се огъва в различни ъгли и посоки.
Дължина: 5 m

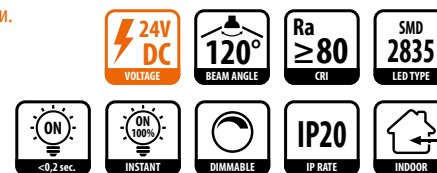
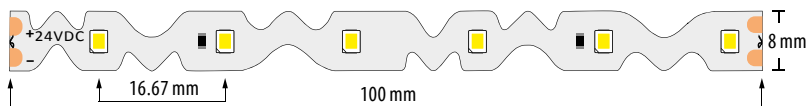

ПРОФЕСИОНАЛНА СВЕТОДИОДНА ЛЕНТА



Артикул №	Напрежение	Мощност	Бр. диоди	Светлина	Светлинен поток	Кат. №
PN3560N	24 V DC	4.8 W/m	60/m	неутрално бяла	400 lm/m	04047
PN3560W	24 V DC	4.8 W/m	60/m	топло бяла	400 lm/m	04046

Дължина: 5 m

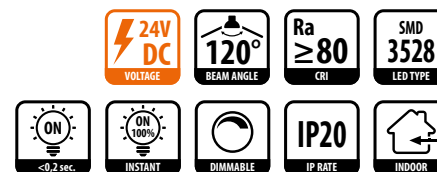
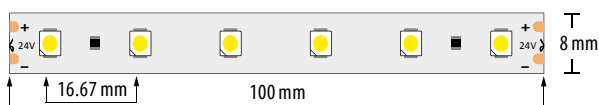

ПРОФЕСИОНАЛНА СВЕТОДИОДНА ЛЕНТА



Артикул №	Напрежение	Мощност	Бр. диоди	Светлина	Светлинен поток	Кат. №
PN5060RGBW	24 V DC	19.2 W/m*	60/m	RGB + неутрално бяла	-	04082

* RGB: 14.4 W/m
4200K: 4.8 W/m, 400 lm/m
Дължина: 5 m

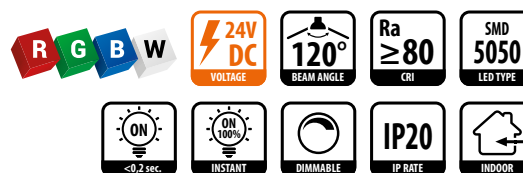
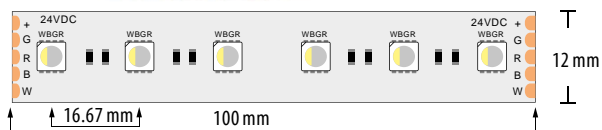

ПРОФЕСИОНАЛНА СВЕТОДИОДНА ЛЕНТА



Артикул №	Напрежение	Мощност	Бр. диоди	Светлина	Светлинен поток	Кат. №
PN5060RGB	24 V DC	14.4 W/m	60/m	RGB	-	04052

Дължина: 5 m

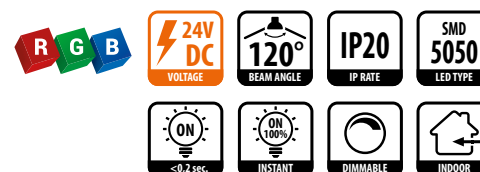
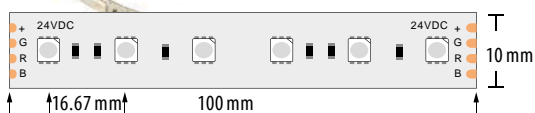

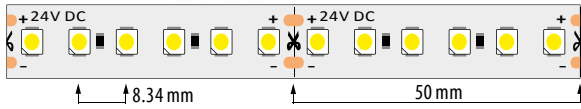

ПРОФЕСИОНАЛНА СВЕТОДИОДНА ЛЕНТА



Артикул №	Напрежение	Мощност	Бр. диоди	Светлина	Светлинен поток	Кат. №
PN35120WN	24V DC	9.6 W/m	120/m	неутрално бяла	700 lm/m	04083

Дължина: 5 m



- 24V DC VOLTAGE
- IP54 IP RATE
- 120° BEAM ANGLE
- SMD 3528 LED TYPE
- <0,2 sec. ON TIME
- 100% INSTANT
- DIMMABLE
- Ra >= 80 CRI
- INDOOR

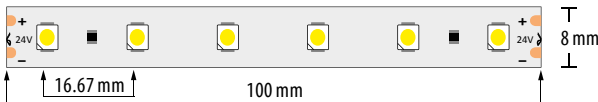

ПРОФЕСИОНАЛНА СВЕТОДИОДНА ЛЕНТА



Артикул №	Напрежение	Мощност	Бр. диоди	Светлина	Светлинен поток	Кат. №
PN3560WN	24V DC	4.8 W/m	60/m	неутрално бяла	400 lm/m	04084
PN3560WW	24V DC	4.8 W/m	60/m	топло бяла	400 lm/m	04085

Дължина: 5 m



- 24V DC VOLTAGE
- IP54 IP RATE
- 120° BEAM ANGLE
- SMD 3528 LED TYPE
- <0,2 sec. ON TIME
- 100% INSTANT
- DIMMABLE
- Ra >= 80 CRI
- INDOOR

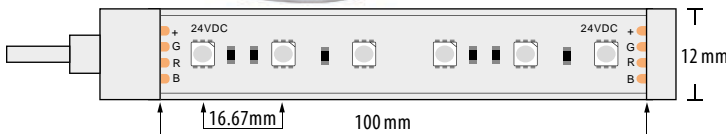

ПРОФЕСИОНАЛНА СВЕТОДИОДНА ЛЕНТА



Артикул №	Напрежение	Мощност	Бр. диоди	Светлина	Светлинен поток	Кат. №
PN506067RGB	24V DC	14.4 W/m	60/m	RGB	-	04091

Включва 15 бр. силиконови скоби, 5 бр. тапи, мъжка и женска букси IP67
Дължина: 5 m

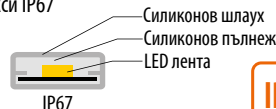

- RGB
- 120° BEAM ANGLE
- DIMMABLE
- SMD 5050 LED TYPE
- IP67 IP RATE
- 24V DC VOLTAGE
- <0,2 sec. ON TIME
- 100% INSTANT
- INDOOR & OUTDOOR



ПРОФЕСИОНАЛНА СВЕТОДИОДНА ЛЕНТА



Артикул №	Напрежение	Мощност	Бр. диоди	Светлина	Светлинен поток	Кат. №
PN356067RGB	24V DC	14.4 W/m	60/m	RGB	-	04092

Включва 15 бр. силиконови скоби, 5 бр. тапи, мъжка и женска букси IP67
Дължина: 5 m



- RGB
- 120° BEAM ANGLE
- DIMMABLE
- SMD 3535 LED TYPE
- IP67 IP RATE
- 24V DC VOLTAGE
- <0,2 sec. ON TIME
- 100% INSTANT
- INDOOR & OUTDOOR

ПРОФЕСИОНАЛНА СЕРИЯ LED ЛЕНТИ 48 V DC

UltraLux®



ПРОФЕСИОНАЛНА СВЕТОДИОДНА ЛЕНТА



Артикулен №	Напрежение	Мощност	Бр. диоди	Светлина	Светлинен поток	Кат. №
PS35112N	48 V DC	7 W/m	112/m	неутрално бяла	840 lm	04093
PS35112W	48 V DC	7 W/m	112/m	топло бяла	820 lm	04094

Дължина: 10 m

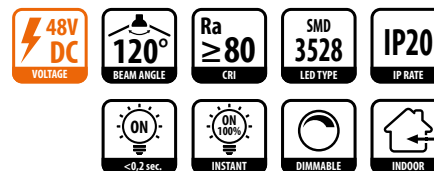
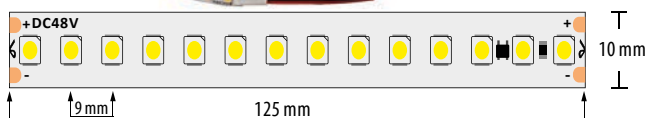

ПРОФЕСИОНАЛНА СВЕТОДИОДНА ЛЕНТА



Артикулен №	Напрежение	Мощност	Бр. диоди	Светлина	Светлинен поток	Кат. №
PS3511267C	48 V DC	7 W/m	112/m	бяла	820 lm	04095
PS3511267N	48 V DC	7 W/m	112/m	неутрално бяла	800 lm	04096
PS3511267W	48 V DC	7 W/m	112/m	топло бяла	780 lm	04097

Включва 35 бр. силиконови скоби, 8 бр. тапи, мъжка и женска букси IP67

Дължина: 10 m

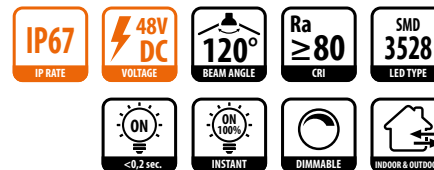
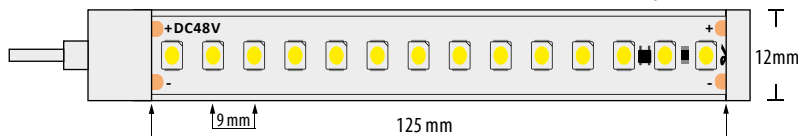
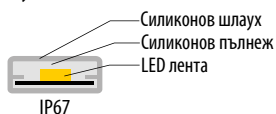

ДИГИТАЛНИ LED ЛЕНТИ

UltraLux®

3
ГОДИНИ ГАРАНТИЯ
years warranty



ДИГИТАЛНА СВЕТОДИОДНА ЛЕНТА, IC WS2812B

A → CE

Артикул №	Напрежение	Мощност	Бр. диоди	Светлина	Брой пиксели	Кат. №
LNW281260DIG	5 V DC	14.4 W/m	60/m	RGB	60/m	04036

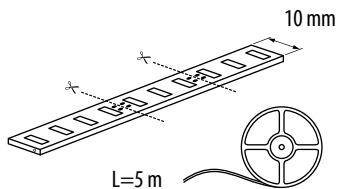

3
ГОДИНИ ГАРАНТИЯ
years warranty



ДИГИТАЛНА СВЕТОДИОДНА ЛЕНТА, IC WS2812B

A → CE

Артикул №	Напрежение	Мощност	Бр. диоди	Светлина	Брой пиксели	Кат. №
LW281230DIG	5 V DC	7.2 W/m	30/m	RGB	30/m	04037

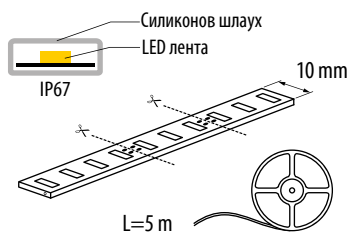

ДИГИТАЛНА СВЕТОДИОДНА ЛЕНТА, IC D7722

A → CE

Артикул №	Напрежение	Мощност	Бр. диоди	Светлина	Брой пиксели	Кат. №
LNW505048DIG	12 V DC	11.2 W/m	48/m	RGB	16/m	04031

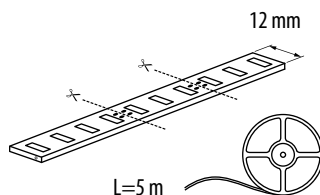

СВЕТОДИОДНИ ЛЕНТИ, МОДУЛИ, ПРОФИЛИ И АКСЕСОАРИ

АКСЕСОАРИ ЗА LED ЛЕНТИ

ЗАХРАНВАЩА ГЪВКАВА БУКСА СЪС ЗАКЛЮЧВАНЕ (ЖЕНСКА), 5 бр.



Кабел с двойна изолация: 2 x 0.8 mm²
Дължина: 15 cm

Артикул №	Кат. №
PKBF	07111

ЗАХРАНВАЩА ГЪВКАВА БУКСА СЪС ЗАКЛЮЧВАНЕ (МЪЖКА), 5 бр.



Кабел с двойна изолация: 2 x 0.8 mm²
Дължина: 15 cm

Артикул №	Кат. №
PKBM	07110

ЗАХРАНВАЩА ГЪВКАВА БУКСА БЕЗ ЗАКЛЮЧВАНЕ (ЖЕНСКА), 5 бр.



Кабел: 2 x 0.8 mm²
Дължина: 20 cm

Артикул №	Кат. №
ZGBF	07030

ЗАХРАНВАЩА ГЪВКАВА БУКСА БЕЗ ЗАКЛЮЧВАНЕ (МЪЖКА), 5 бр.



Кабел: 2 x 0.8 mm²
Дължина: 20 cm

Артикул №	Кат. №
ZGBM	07031

КОМПЛЕКТ ЗАХРАНВАЩИ ГЪВКАВИ БУКСИ IP67
СЪС ЗАКЛЮЧВАНЕ (ЖЕНСКА И МЪЖКА)



Кабел с двойна изолация: 2 x 0.5 mm²
Дължина: 15 cm

Артикул №	Кат. №
PKFM67	07118

КОМПЛЕКТ RGB ЗАХРАНВАЩИ ГЪВКАВИ БУКСИ IP67
СЪС ЗАКЛЮЧВАНЕ (ЖЕНСКА И МЪЖКА)



Кабел с двойна изолация: 4 x 0.3 mm²
Дължина: 15 cm

Артикул №	Кат. №
PKFM67RGB	07119

RGBW ПЛОСЪК КАБЕЛ, 50 m

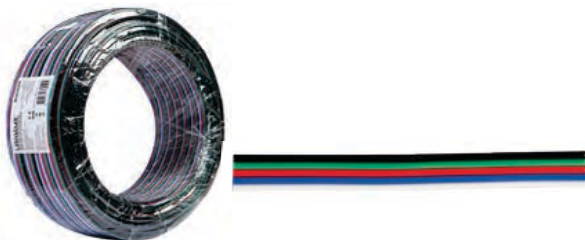

Кабел: 5 x 0.5 mm²
Макс. ток: 8 A

Артикул №	Кат. №
KB505RGBW	07120

ГЪВКАВ КОНЕКТОР ЗА RGB СВЕТОДИОДНА ЛЕНТА (ЖЕНСКИ), 5 бр.



Кабел: 4 x 0.5 mm²
Дължина: 15 cm

Артикул №	Кат. №
PK4PF	07109

ГЪВКАВ КОНЕКТОР ЗА RGB СВЕТОДИОДНА ЛЕНТА (МЪЖКИ), 5 бр.



Кабел: 4 x 0.5 mm²
Дължина: 15 cm

Артикул №	Кат. №
PK4PM	07108

ГЪВКАВ КОНЕКТОР ЗА RGB СВЕТОДИОДНА ЛЕНТА 10 mm, 5 бр.



Кабел: 4 x 0.3 mm²
Дължина: 15 cm

Артикул №	Кат. №
PKK10RGB	07101

ГЪВКАВ КОНЕКТОР ЗА ЕДНОЦВЕТНА СВЕТОДИОДНА ЛЕНТА 8 mm, 5 бр.



Кабел: 2 x 0.5 mm²
Дължина: 15 cm

Артикул №	Кат. №
PKK8SC	07099

ГЪВКАВ КОНЕКТОР ЗА ЕДНОЦВЕТНА СВЕТОДИОДНА ЛЕНТА 10 mm, 5 бр.



Кабел: 2 x 0.5 mm²
Дължина: 15 cm

Артикул №	Кат. №
PKK10SC	07100



КОНЕКТОР ЗА ЕДНОЦВЕТНА СВЕТОДИОДНА ЛЕНТА 8 mm, 5 бр.

Артикулен №	Кат. №
PK8SC	07102



КОНЕКТОР ЗА ЕДНОЦВЕТНА СВЕТОДИОДНА ЛЕНТА 10 mm, 5 бр.

Артикулен №	Кат. №
PK10SC	07103



КОНЕКТОР ЗА RGB СВЕТОДИОДНА ЛЕНТА 10 mm, 5 бр.

Артикулен №	Кат. №
PK10RGB	07104

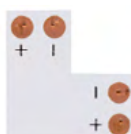

ЪГЛОВ КОНЕКТОР ЗА ЕДНОЦВЕТНА СВЕТОДИОДНА ЛЕНТА 8 mm, 5 бр.

Артикулен №	Кат. №
PKL8SC	07105

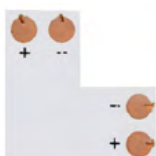

ЪГЛОВ КОНЕКТОР ЗА ЕДНОЦВЕТНА СВЕТОДИОДНА ЛЕНТА 10 mm, 5 бр.

Артикулен №	Кат. №
PKL10SC	07106

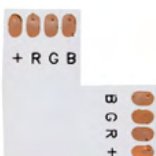

ЪГЛОВ КОНЕКТОР ЗА RGB СВЕТОДИОДНА ЛЕНТА 10 mm, 5 бр.

Артикулен №	Кат. №
PKL10RGB	07107



МОНТАЖНА СИЛИКОНОВА СКОБА ЗА СВЕТОДИОДНА ЛЕНТА IP67 10 mm, 30 бр.

Артикулен №	Кат. №
MSS10	07095

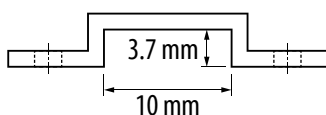

МОНТАЖНА СИЛИКОНОВА СКОБА ЗА СВЕТОДИОДНА ЛЕНТА IP67 12 mm, 30 бр.

Артикулен №	Кат. №
MSS12	07096

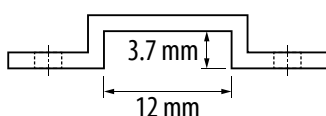

СИЛИКОНОВА ТАПА ЗА СВЕТОДИОДНА ЛЕНТА IP67 10 mm, 10 бр.

Артикулен №	Кат. №
ST10	07097

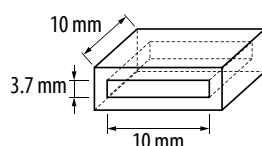

АКСЕСОАРИ ЗА LED ЛЕНТИ



СИЛИКОНОВА ТАПА ЗА СВЕТОДИОДНА ЛЕНТА IP67 12 mm, 10 бр.

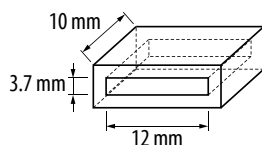

Артикулен №	Кат. №
ST12	07098

СВЕТОДИОДНИ МОДУЛИ



СВЕТОДИОДЕН МОДУЛ



Артикулен №	Напрежение	Мощност	Светлина	Светлинен поток	Кат. №
SM35351WH	12 V DC	2 W	6500 K	165 lm/модул	04035

- Разстояние между модулите (дължина на проводниците): 21 см
- Съдържание на опаковката: 1 стринг х 20 модула с дължина 5.66 м

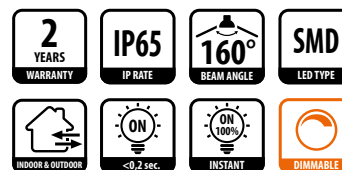
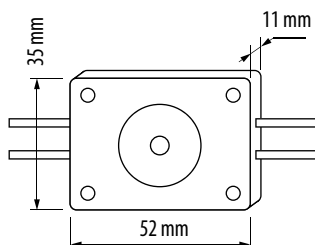

ДИГИТАЛЕН СВЕТОДИОДЕН МОДУЛ IC:SM16716



Артикулен №	Напрежение	Мощност	Светлина	Светлинен поток	Кат. №
DM50503RGB	12 V DC	0.72 W	RGB	-	04033

- Разстояние между модулите (дължина на проводниците): 10.5 см
- Съдържание на опаковката: 1 стринг х 50 модула с дължина 7.86 м

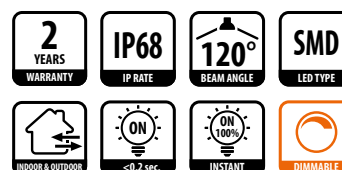
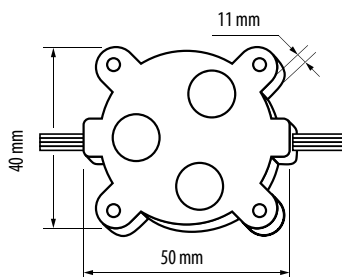

ДИГИТАЛЕН СВЕТОДИОДЕН МОДУЛ IC:WS2811



Артикулен №	Напрежение	Мощност	Светлина	Светлинен поток	Кат. №
DM550501RGB	5 V DC	0.3 W	RGB	-	04034

- Разстояние между модулите (дължина на проводниците): 10 см
- Съдържание на опаковката: 2 стринга х 50 модула с дължина 6.25 м/стринг

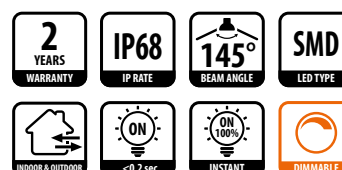
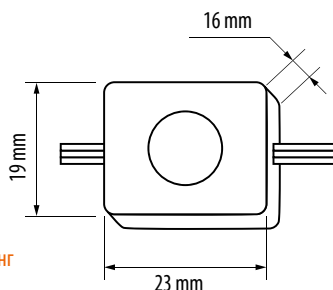

АЛУМИНИЕВИ ПРОФИЛИ И АКСЕСОАРИ

UltraLux®

СВЕТОДИОДНИ ЛЕНТИ, МОДУЛИ, ПРОФИЛИ И АКСЕСОАРИ



АЛУМИНИЕВ ПРОФИЛ ЗА СВЕТОДИОДНА ЛЕНТА, ПЛИТЪК, ЗА ВГРАЖДАНЕ – 2 м
(включва тапи и монтажни скоби)

АЛУМИНИЕВ ПРОФИЛ ЗА СВЕТОДИОДНА ЛЕНТА, ПЛИТЪК, ЗА ВГРАЖДАНЕ – 3 м
(включва тапи и монтажни скоби)

КОМПЛЕКТ ТАПИ ЗА ПРОФИЛ APN201 – 2 бр.

КОМПЛЕКТ МОНТАЖНИ СКОБИ ЗА ПРОФИЛ APN201 – 2 бр.

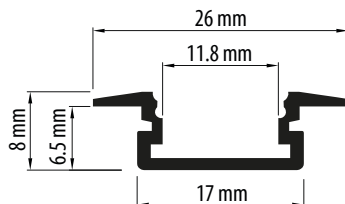

Артикулен №	Кат. №
APN201	07050
APN301	07115
APN201KT	07051
APN201MS	07052



APN201KT

APN201MS



АЛУМИНИЕВ ПРОФИЛ ЗА СВЕТОДИОДНА ЛЕНТА, УНИВЕРСАЛЕН – 2 м
(включва тапи и монтажни скоби)

КОМПЛЕКТ ТАПИ ЗА ПРОФИЛ AP202 – 2 бр.

КОМПЛЕКТ МОНТАЖНИ СКОБИ ЗА ПРОФИЛ AP202 – 2 бр.

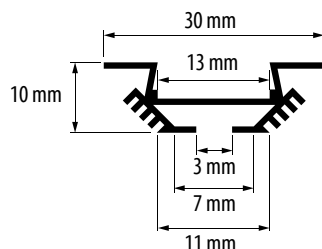

Артикулен №	Кат. №
AP202	07004
AP202KT	07005
AP202MS	07006

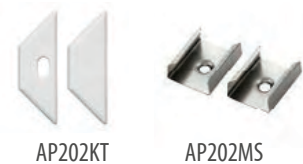

AP202KT

AP202MS



АЛУМИНИЕВ ПРОФИЛ ЗА СВЕТОДИОДНА ЛЕНТА, КРЪГЪЛ – 2 м
(включва тапи и монтажни скоби)

КОМПЛЕКТ ТАПИ ЗА ПРОФИЛ APN203 – 2 бр.

КОМПЛЕКТ МОНТАЖНИ СКОБИ ЗА ПРОФИЛ APN203 – 2 бр.

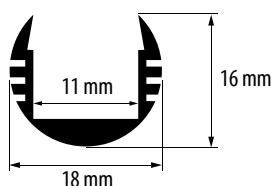

Артикулен №	Кат. №
APN203	07059
APN203KT	07060
APN203MS	07061



APN203KT

APN203MS



АЛУМИНИЕВ ПРОФИЛ ЗА СВЕТОДИОДНА ЛЕНТА, ЪГЛОВ – 2 м
(включва тапи и монтажни скоби)

АЛУМИНИЕВ ПРОФИЛ ЗА СВЕТОДИОДНА ЛЕНТА, ЪГЛОВ – 3 м
(включва тапи и монтажни скоби)

КОМПЛЕКТ ТАПИ ЗА ПРОФИЛ APN204 – 2 бр.

КОМПЛЕКТ МОНТАЖНИ СКОБИ ЗА ПРОФИЛ APN204 – 2 бр.

КОМПЛЕКТ ПРАВИ КОНЕКТОРИ ЗА ПРОФИЛ APN204 – 2 бр.

КОМПЛЕКТ ЪГЛОВИ КОНЕКТОРИ ЗА ПРОФИЛ APN204 – 2 бр.

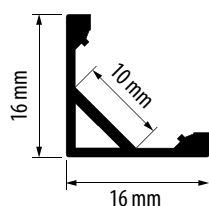

Артикулен №	Кат. №
APN204	07053
APN304	07116
APN204KT	07054
APN204MS	07055
APN204PK	07062
APN204KK	07063



APN204KT

APN204MS

APN204PK

APN204KK

АЛУМИНИЕВИ ПРОФИЛИ И АКСЕСОАРИ



АЛУМИНИЕВ ПРОФИЛ ЗА СВЕТОДИОДНА ЛЕНТА, ЪГЛОВ С БОРД - 2 м
(включва тапи и монтажни скоби)

КОМПЛЕКТ ТАПИ ЗА ПРОФИЛ APN205 - 2 бр.

КОМПЛЕКТ МОНТАЖНИ СКОБИ ЗА ПРОФИЛ APN205 - 2 бр.

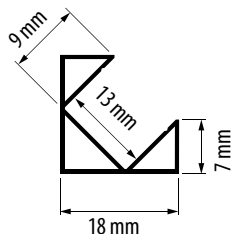

Артикулен №	Кат. №
APN205	07064
APN205KT	07065
APN205MS	07066



APN205KT



APN205MS



АЛУМИНИЕВ ПРОФИЛ ЗА СВЕТОДИОДНА ЛЕНТА ЗА ВГРАЖДАНЕ, ДЪЛБОК - 2 м
(включва тапи и монтажни скоби)

КОМПЛЕКТ ТАПИ ЗА ПРОФИЛ APN206 - 2 бр.

КОМПЛЕКТ МОНТАЖНИ СКОБИ ЗА ПРОФИЛ APN206 - 2 бр.

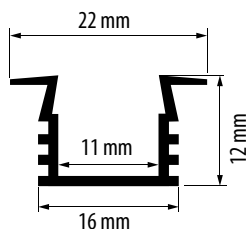

Артикулен №	Кат. №
APN206	07067
APN206KT	07068
APN206MS	07069



APN206KT



APN206MS

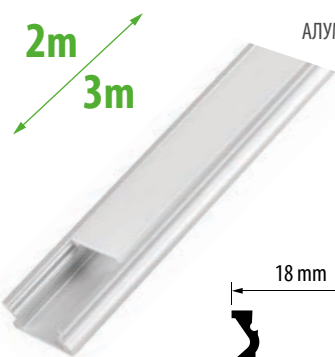

АЛУМИНИЕВ ПРОФИЛ ЗА СВЕТОДИОДНА ЛЕНТА ЗА ОТКРИТ МОНТАЖ, ПЛИТЪК - 2 м
(включва тапи и монтажни скоби)

АЛУМИНИЕВ ПРОФИЛ ЗА СВЕТОДИОДНА ЛЕНТА ЗА ОТКРИТ МОНТАЖ, ПЛИТЪК - 3 м
(включва тапи и монтажни скоби)

КОМПЛЕКТ ТАПИ ЗА ПРОФИЛ APN207 - 2 бр.

КОМПЛЕКТ МОНТАЖНИ СКОБИ ЗА ПРОФИЛ APN207 - 2 бр.

КОМПЛЕКТ ПРАВИ КОНЕКТОРИ ЗА ПРОФИЛ APN207 - 2 бр.

КОМПЛЕКТ ЪГЛОВИ КОНЕКТОРИ ЗА ПРОФИЛ APN207 - 2 бр.

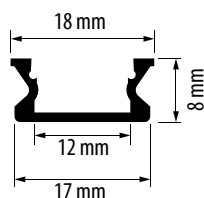

Артикулен №	Кат. №
APN207	07056
APN307	07117
APN207KT	07057
APN207MS	07058
APN207PK	07070
APN207KK	07071



APN207KT



APN207MS



APN207PK



APN207KK

АЛУМИНИЕВИ ПРОФИЛИ И АКСЕСОАРИ

UltraLux®



АЛУМИНИЕВ ПРОФИЛ ЗА СВЕТОДИОДНА ЛЕНТА, ЪГЛОВ ГОЛЯМ - 2 м
(включва тапи и монтажни скоби)

КОМПЛЕКТ ТАПИ ЗА ПРОФИЛ APN208 - 2 бр.

КОМПЛЕКТ МОНТАЖНИ СКОБИ ЗА ПРОФИЛ APN208 - 2 бр.

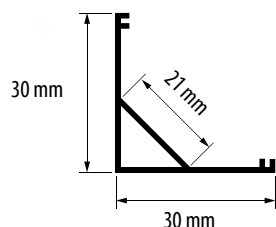

Артикулен №	Кат. №
APN208	07072
APN208KT	07073
APN208MS	07074



АЛУМИНИЕВ ПРОФИЛ ЗА СВЕТОДИОДНА ЛЕНТА, ПРЕХОДЕН - 2 м
(включва тапи и монтажни скоби)

КОМПЛЕКТ ТАПИ ЗА ПРОФИЛ APN209 - 2 бр.

КОМПЛЕКТ МОНТАЖНИ СКОБИ ЗА ПРОФИЛ APN209 - 2 бр.

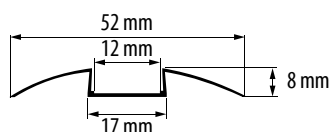

Артикулен №	Кат. №
APN209	07039
APN209KT	07040
APN209MS	07041



АЛУМИНИЕВ ПРОФИЛ ЗА СВЕТОДИОДНА ЛЕНТА ЗА СЪПЛАЛА - 2 м
(включва тапи и монтажни скоби)

КОМПЛЕКТ ТАПИ ЗА ПРОФИЛ APN210 - 2 бр.

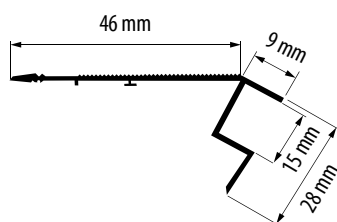

Артикулен №	Кат. №
APN210	07075
APN210KT	07076



АЛУМИНИЕВ ПРОФИЛ ЗА СВЕТОДИОДНА ЛЕНТА, ШИРОК, ПЛИТЪК - 2 м
(включва тапи и монтажни скоби)

КОМПЛЕКТ ТАПИ ЗА ПРОФИЛ APN211 - 2 бр.

КОМПЛЕКТ МОНТАЖНИ СКОБИ ЗА ПРОФИЛ APN211 - 2 бр.

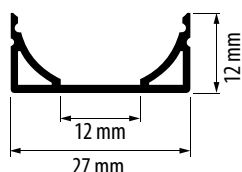

Артикулен №	Кат. №
APN211	07077
APN211KT	07078
APN211MS	07079



АЛУМИНИЕВИ ПРОФИЛИ И АКСЕСОАРИ



АЛУМИНИЕВ ПРОФИЛ ЗА СВЕТОДИОДНА ЛЕНТА, ЦИЛИНДЪР - 2 м
(включва тапи и монтажни скоби)

КОМПЛЕКТ АКСЕСОАРИ ЗА ОКАЧВАНЕ ЗА APN212 - 2 бр.

КОМПЛЕКТ ТАПИ ЗА APN212 - 2 бр.

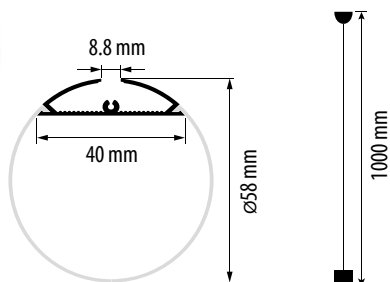

Артикул №	Кат. №
APN212	07080
APN212K0	07082
APN212KT	07081

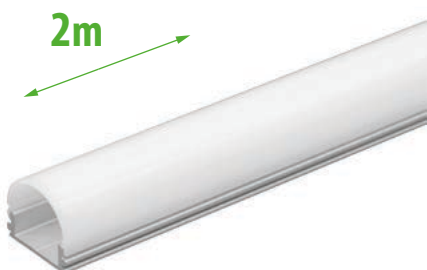

АЛУМИНИЕВ ПРОФИЛ ЗА СВЕТОДИОДНА ЛЕНТА, ТЕСЕН, ПЛИТЪК - 2 м
(включва тапи и монтажни скоби)

КОМПЛЕКТ ТАПИ ЗА ПРОФИЛ APN213 - 2 бр.

КОМПЛЕКТ МОНТАЖНИ СКОБИ ЗА ПРОФИЛ APN213 - 2 бр.

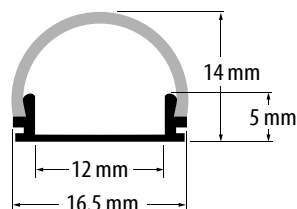

Артикул №	Кат. №
APN213	07083
APN213KT	07084
APN213MS	07085



АЛУМИНИЕВ ПРОФИЛ ЗА СВЕТОДИОДНА ЛЕНТА, ЗА ВГРАЖДАНЕ, ШИРОК, ПЛИТЪК - 2 м
(включва тапи и монтажни скоби)

КОМПЛЕКТ ТАПИ ЗА ПРОФИЛ APN214 - 2 бр.

КОМПЛЕКТ МОНТАЖНИ СКОБИ ЗА ПРОФИЛ APN214 - 2 бр.

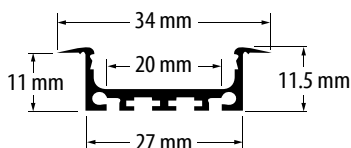

Артикул №	Кат. №
APN214	07086
APN214KT	07087
APN214MS	07088

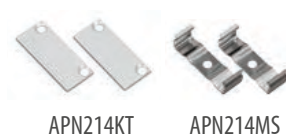

АЛУМИНИЕВИ ПРОФИЛИ И АКСЕСОАРИ

UltraLux®

2m

АЛУМИНИЕВ ПРОФИЛ ЗА СВЕТОДИОДНА ЛЕНТА, ЗА ОТКРИТ МОНТАЖ, ТЕСЕН - 2 м
(включва тапи и монтажни скоби)

КОМПЛЕКТ ТАПИ ЗА ПРОФИЛ APN215 - 2 бр.

КОМПЛЕКТ МОНТАЖНИ СКОБИ ЗА ПРОФИЛ APN215 - 2 бр.

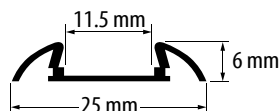

Артикулен №	Кат. №
APN215	07089
APN215KT	07090
APN215MS	07091



APN215KT

APN215MS

2m

АЛУМИНИЕВ ПРОФИЛ ЗА СВЕТОДИОДНА ЛЕНТА, ЗА ОТКРИТ МОНТАЖ, ШИРОК - 2 м
(включва тапи и монтажни скоби)

КОМПЛЕКТ ТАПИ ЗА ПРОФИЛ APN216 - 2 бр.

КОМПЛЕКТ МОНТАЖНИ СКОБИ ЗА ПРОФИЛ APN216 - 2 бр.

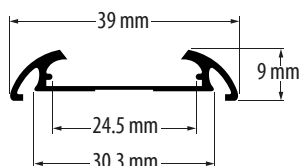

Артикулен №	Кат. №
APN216	07092
APN216KT	07093
APN216MS	07094

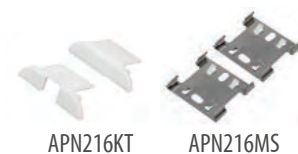

APN216KT

APN216MS

2m

АЛУМИНИЕВ ПРОФИЛ ЗА СВЕТОДИОДНА ЛЕНТА, ГЪВКАВ - 2 м
(включва тапи и монтажни скоби)

КОМПЛЕКТ ТАПИ ЗА ПРОФИЛ APN217 - 2 бр.

КОМПЛЕКТ МОНТАЖНИ СКОБИ ЗА ПРОФИЛ APN217 - 2 бр.

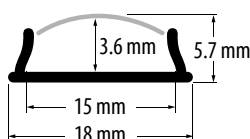

Артикулен №	Кат. №
APN217	07112
APN217KT	07113
APN217MS	07114

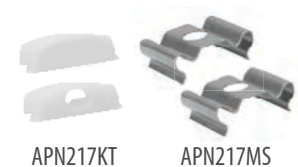

APN217KT

APN217MS



**ЗАХРАНВАЩИ БЛОКОВЕ,
КОНТРОЛЕРИ И SMART СИСТЕМИ
ЗА УПРАВЛЕНИЕ НА ОСВЕТЛЕНИЕТО**



112 стр.



КОНТРОЛЕРИ

118 стр.



УСИЛВАТЕЛИ

119 стр.



ДИМИРАЩИ УСТРОЙСТВА
ЗА УПРАВЛЕНИЕ

120 стр.



2.4G SMART RGBW
СИСТЕМА ЗА УПРАВЛЕНИЕ

121 стр.



2.4G SMART
СИСТЕМА ЗА ОСВЕТЛЕНИЕ

123 стр.



WIFI SMART ПРОДУКТИ

124 стр.



RF БЕЗЖИЧНИ КИНЕТИЧНИ
КЛЮЧОВЕ И ЗВЪНЦИ

125 стр.



МНОГОКАНАЛНИ КЛЮЧОВЕ

126 стр.



ЗАХРАНВАНИЯ
ЗА ПОСТОЯННО НАПРЕЖЕНИЕ

133 стр.



ДРАЙВЕРИ
ЗА ПОСТОЯНЕН ТОК

КОНТРОЛЕРИ

UltraLux®



КОНТРОЛЕР ЗА ДИГИТАЛНИ СВЕТОДИОДНИ МОДУЛИ И ЛЕНТИ



Артикул №	Напрежение	Управляеми пиксели	Вид управление	Кат. №
SDC8	5-24V DC	8x2048 pixels	-	05031

SDC8 е универсален, програмируем контролер с осем порта, предназначен за дигитално светодиодно осветление. Управлява цифровите LED ленти UltraLux® LNW281260DIG, LW281230DIG, LNW505048DIG и цифрови светодиодни модули DM550501RGB и DM50503RGB.



8x2048 PIXELS SUPP. PIXELS	24V DC 5V VOLTAGE	256 MB SD CARD
2 YEARS WARRANTY	IP20 IP RATE	FREE SOFTWARE INCLUDED

Контролерът управлява следните IC чипове: WS2812B, WS2811, D7722, SM16716 и др.



КОНТРОЛЕР ЗА ДИГИТАЛНИ СВЕТОДИОДНИ МОДУЛИ И ЛЕНТИ



Артикул №	Напрежение	Управляеми пиксели	Вид управление	Кат. №
SDC1	5-24V DC	2048 pixels	-	05032

SDC1 е универсален, програмируем контролер с един порт, предназначен за дигитално светодиодно осветление. Управлява цифровите LED ленти UltraLux® LNW281260DIG, LW281230DIG и LNW505048DIG, цифрови светодиодни модули DM550501RGB и DM50503RGB.



1x2048 PIXELS SUPP. PIXELS	24V DC 5V VOLTAGE	256 MB SD CARD
2 YEARS WARRANTY	IP20 IP RATE	FREE SOFTWARE INCLUDED

Контролерът управлява следните IC чипове: WS2812B, WS2811, D7722, SM16716 и др.



УНИВЕРСАЛЕН КОНТРОЛЕР ЗА ДИГИТАЛНИ СВЕТОДИОДНИ МОДУЛИ И ЛЕНТИ



Артикул №	Напрежение	Управляеми пиксели	Вид управление	Кат. №
SDC1T	5-24V DC	2048 pixels	-	05066

SDC1T е универсален, програмируем контролер с един порт, предназначен за дигитално светодиодно осветление. Управлява цифровите LED ленти UltraLux® LNW281260DIG, LW281230DIG и цифрови светодиодни модули DM550501RGB и DM50503RGB. Съвместим със софтуер LEEDIT.



1x2048 PIXELS SUPP. PIXELS	24V DC 5V VOLTAGE	256 MB SD CARD
2 YEARS WARRANTY	IP20 IP RATE	FREE SOFTWARE INCLUDED

Контролерът управлява следните IC чипове: WS2812B, WS2811, SM16716 и др.



RF КОНТРОЛЕР ЗА ДИГИТАЛНА СВЕТОДИОДНА ЛЕНТА



Артикул №	Напрежение	Управляеми пиксели	Вид управление	Кат. №
DIGC3RF	5V DC	2x2048 pixels	RF	05058

DIGC3RF е контролер с два порта, вградени програми и RF управление, предназначен за дигитално светодиодно осветление IC WS2812B и IC WS2811. Управлява цифровите LED ленти UltraLux® LNW281260DIG, LW281230DIG и цифрови светодиодни модули DM550501RGB.



2x2048 PIXELS SUPP. PIXELS	5V DC VOLTAGE	RF REMOTE CONTROL
2 YEARS WARRANTY	IP20 IP RATE	

Контролерът управлява следните IC чипове: WS2811, WS2812B



RF МИНИ КОНТРОЛЕР ЗА ДИГИТАЛНА СВЕТОДИОДНА ЛЕНТА



Артикул №	Напрежение	Управляеми пиксели	Вид управление	Кат. №
DIGC1RF	5-24 V DC	800 pixels	RF	05028

DIGC1RF е мини контролер с вградени програми и RF управление, предназначен за дигитално светодиодно осветление IC D7722. Управлява цифровата LED лента UltraLux® LNWS05048DIG.



Контролерът управлява IC чип: D7722



ПРОФЕСИОНАЛЕН RF КОНТРОЛЕР ЗА RGBW СВЕТОДИОДНО ОСВЕТЛЕНИЕ



Артикул №	Напрежение	Мощност	Макс. изходен ток	Вид управление	Кат. №
P5RGBWRF	6-24 V DC	69 W (6 V) 138 W (12 V) 276 W (24 V)	3x2.5 + 4 A	RF	05055

P5RGBWRF е професионален контролер с вградени защити и RF управление, предназначен за RGBW LED осветление. Може да се използва в запрашена и влажна среда.



ПРОФЕСИОНАЛЕН RF КОНТРОЛЕР ЗА RGBW СВЕТОДИОДНО ОСВЕТЛЕНИЕ MASTER



Артикул №	Напрежение	Мощност	Макс. изходен ток	Вид управление	Кат. №
P6RGBWM	6-24 V DC	69 W (6 V) 138 W (12 V) 276 W (24 V)	3x2.5 + 4 A	RF	05056

P6RGBWM е професионален MASTER контролер с вградени защити и RF управление, предназначен за RGBW LED осветление. Синхронизира се чрез RF сигнал и управлява по зони SLAVE контролери P6RGBWS. Може да се използва в запрашена и влажна среда.



ПРОФЕСИОНАЛЕН RF КОНТРОЛЕР ЗА RGBW СВЕТОДИОДНО ОСВЕТЛЕНИЕ SLAVE



Артикул №	Напрежение	Мощност	Макс. изходен ток	Вид управление	Кат. №
P6RGBWS	6-24 V DC	69 W (6 V) 138 W (12 V) 276 W (24 V)	3x2.5 + 4 A	RF	05057

P6RGBWS е професионален SLAVE контролер с вградени защити, предназначен за RGBW LED осветление. Той се синхронизира чрез RF 2.4G сигнал и се управлява чрез MASTER контролер P6RGBWM.



КОНТРОЛЕРИ

UltraLux®



RF КОНТРОЛЕР ЗА RGBW СВЕТОДИОДНО ОСВЕТЛЕНИЕ СЪС СИНХРОНИЗАЦИЯ



Артикул №	Напрежение	Мощност	Макс. изходен ток	Вид управление	Кат. №
RGBWRF24	12-24 V DC	288 W (12 V) 576 W (24 V)	4x6 A	RF	05067

RGBWRF24 е контролер с голяма мощност и RF управление, предназначен за RGBW LED осветление. Синхронизира се с други контролери RGBWRF24 чрез LAN кабел и конектори RJ45.

RJ45 LAN SYNCHRONIZATION

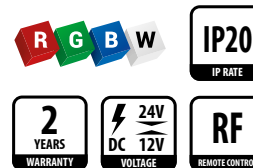

ПРОФЕСИОНАЛЕН BLUETOOTH КОНТРОЛЕР ЗА RGB СВЕТОДИОДНО ОСВЕТЛЕНИЕ



Артикул №	Напрежение	Мощност	Макс. изходен ток	Вид управление	Кат. №
P4RGBBLU	6-24 V DC	63 W (6 V) 126 W (12 V) 252 W (24 V)	3x3.5 A	Bluetooth	05033

P4RGBBLU е професионален контролер с вградени защити, предназначен за RGB LED осветление. Управлява се от смартфон чрез Bluetooth сигнал. Може да се използва в запрашена и влажна среда.

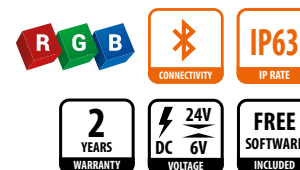

ПРОФЕСИОНАЛЕН RF КОНТРОЛЕР ЗА RGB СВЕТОДИОДНО ОСВЕТЛЕНИЕ



Артикул №	Напрежение	Мощност	Макс. изходен ток	Вид управление	Кат. №
P3RGBRF	5-24 V DC	52.5 W (5 V) 126 W (12 V) 252 W (24 V)	3x3.5 A	RF	05034

P3RGBRF е професионален контролер с вградени защити, предназначен за RGB LED осветление. Управлява се чрез RF дистанционно устройство. Може да се използва в запрашена и влажна среда.

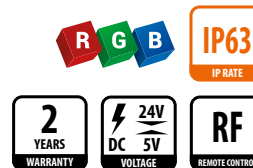

RF TOUCH КОНТРОЛЕР ЗА RGB СВЕТОДИОДНО ОСВЕТЛЕНИЕ



Артикул №	Напрежение	Мощност	Макс. изходен ток	Вид управление	Кат. №
RGBRFC5T	12-24 V DC	216 W (12 V) 432 W (24 V)	3x6 A	RF	05007

RGBRFC5T е контролер с голяма мощност, предназначен за RGB LED осветление. Управлява се чрез RF TOUCH дистанционно устройство.





RF КОНТРОЛЕР ЗА RGB СВЕТОДИОДНО ОСВЕТЛЕНИЕ



Артикул №	Напрежение	Мощност	Макс. изходен ток	Вид управление	Кат. №
RGBRFC20	12-24 V DC	240 W (12 V) 480 W (24 V)	3x6.6 A	RF	05068

RGBRFC20 е най-мощният контролер, предназначен за RGB LED осветление. Характеризира се с изключително компактни размери. Управлява се чрез RF дистанционно устройство.



RF МУЗИКАЛЕН КОНТРОЛЕР ЗА RGB СВЕТОДИОДНО ОСВЕТЛЕНИЕ



Артикул №	Напрежение	Мощност	Макс. изходен ток	Вид управление	Кат. №
RGBRF12MC	12-24 V DC	144 W (12 V) 288 W (24 V)	3x4 A	RF	05080

RGBRF12MC е RF музикален контролер, предназначен за RGB LED осветление. Снабден е с микрофон, чиято чувствителност може да се регулира. Контролерът сменя цветовете на свързаната към него RGB лента под такта на музиката. Има вградени 3 динамични програми, 9 статични цвята и 3 музикални програми. Управлява се чрез RF дистанционно устройство.



RF МИНИ КОНТРОЛЕР ЗА RGB СВЕТОДИОДНО ОСВЕТЛЕНИЕ



Артикул №	Напрежение	Мощност	Макс. изходен ток	Вид управление	Кат. №
RGBRFC6A	5-24 V DC	30 W (5 V) 72 W (12 V) 144 W (24 V)	3x2 A	RF	05036

RGBRFC6A е мини контролер с малка мощност, предназначен за RGB LED осветление. Управлява се чрез RF дистанционно устройство.



IR КОНТРОЛЕР ЗА RGB СВЕТОДИОДНО ОСВЕТЛЕНИЕ



Артикул №	Напрежение	Мощност	Макс. изходен ток	Вид управление	Кат. №
RGBIRC24	12-24 V DC	72 W (12 V) 144 W (24 V)	3x2 A	IR	05005

RGBIRC24 е контролер с малка мощност, предназначен за RGB LED осветление. Управлява се чрез IR дистанционно устройство и се влияе от други такива.



КОНТРОЛЕРИ

UltraLux®



DMX КОНТРОЛЕР ЗА RGB СВЕТОДИОДНО ОСВЕТЛЕНИЕ

Артикул №	Напрежение	Мощност	Макс. изходен ток	Вид управление	Кат. №
DMXRGB24	12-24 V DC	288 W (12 V) 576 W (24 V)	3x8 A	DMX512	05069

DMXRGB24 е контролер с голяма мощност, предназначен за RGB LED осветление. Той преобразува сигнал DMX512 в аналогов RGB. Може ръчно да се адресира. Има входни изходни DMX портове – RJ45 и XLR. Управлява се от входен DMX сигнал. Има вградени програми.

RJ45 LAN AND XLR SYNCHRONIZATION



ПРОФЕСИОНАЛЕН RF ДИМЕР ЗА ЕДНОЦВЕТНО СВЕТОДИОДНО ОСВЕТЛЕНИЕ

Артикул №	Напрежение	Мощност	Макс. изходен ток	Вид управление	Кат. №
P1SCDRF	5-24 V DC	50 W (5 V) 120 W (12 V) 240 W (24 V)	10 A	RF	05039

P1SCDRF е професионален димер с вградени защиты, предназначен за едноцветно LED осветление. Управлява се чрез RF дистанционно устройство. Регулира яркостта на светлината. Може да се използва в запрашена и влажна среда.



ПРОФЕСИОНАЛЕН RF КОНТРОЛЕР ЗА ЕДНОЦВЕТНО СВЕТОДИОДНО ОСВЕТЛЕНИЕ

Артикул №	Напрежение	Мощност	Макс. изходен ток	Вид управление	Кат. №
P2SCRF	5-24 V DC	50 W (5 V) 120 W (12 V) 240 W (24 V)	10 A	RF	05037

P2SCRF е професионален контролер с вградени защиты, предназначен за едноцветно LED осветление. Управлява се чрез RF дистанционно устройство. Регулира яркостта на светлината има и динамични програми. Може да се използва в запрашена и влажна среда.



RF КОНТРОЛЕР ЗА ЕДНОЦВЕТНО СВЕТОДИОДНО ОСВЕТЛЕНИЕ

Артикул №	Напрежение	Мощност	Макс. изходен ток	Вид управление	Кат. №
SCRFC25	12-24 V DC	300 W (12 V) 600 W (24 V)	25 A	RF	05070

SCRFC25 е най-мощният контролер, предназначен за едноцветно LED осветление. Синхронизира се с други контролери SCRFC25 чрез LAN кабел и конектори RJ45. Управлява се чрез лужкозно RF дистанционно устройство. Регулира яркостта на светлината, има вградени динамични програми.

RJ45 LAN SYNCHRONIZATION





RF ДИМЕР ЗА ЕДНОЦВЕТНО СВЕТОДИОДНО ОСВЕТЛЕНИЕ



Артикул №	Напрежение	Мощност	Макс. изходен ток	Вид управление	Кат. №
RFD8	12-24V DC	96 W (12 V) 192 W (24 V)	8 A	RF	05001

RFD8 е универсален димер, предназначен за едноцветно LED осветление. Управлява се чрез RF дистанционно устройство, фабрично сдвоено с него. Използва се за димиране на едноцветни LED ленти и лунички. Регулира яркостта на светлината.



RF МИНИ КОНТРОЛЕР ЗА ЕДНОЦВЕТНО СВЕТОДИОДНО ОСВЕТЛЕНИЕ



Артикул №	Напрежение	Мощност	Макс. изходен ток	Вид управление	Кат. №
SCRFCSA	5-24V DC	25 W (5 V) 60 W (12 V) 120 W (24 V)	5 A	RF	05041

SCRFCSA е мини контролер с малка мощност, предназначен за едноцветно LED осветление. Управлява се чрез RF дистанционно устройство. Регулира яркостта на светлината, има вградени динамични програми.

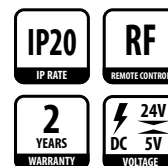

МИНИ ДИМЕР ЗА ЕДНОЦВЕТНО СВЕТОДИОДНО ОСВЕТЛЕНИЕ



Артикул №	Напрежение	Мощност	Макс. изходен ток	Вид управление	Кат. №
SCDM	5-24V DC	40 W (5 V) 96 W (12 V) 192 W (24 V)	8 A	-	05011

SCDM е мини димер с малка мощност, предназначен за едноцветно LED осветление. Управлява се чрез бутон, свързан към него. Регулира яркостта на светлината.

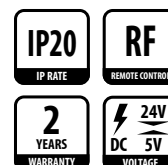

УСИЛВАТЕЛИ

UltraLux®

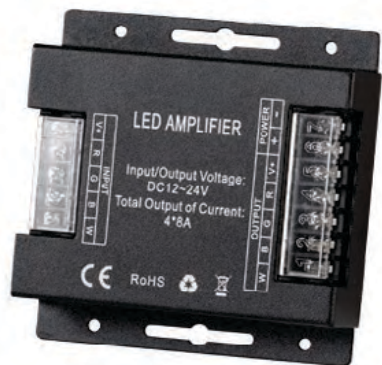

УСИЛВАТЕЛ ЗА RGBW СВЕТОДИОДНА ЛЕНТА

Артикул №	Напрежение	Мощност	Макс. изходен ток	Вид управление	Кат. №
RGBWAMP32A	12-24 V DC	384 W (12 V) 768 W (24 V)	4x8 A	-	05071

RGBWAMP32A е най-мощният усилвател, предназначен за RGBW LED осветление. Използва се, когато мощността на контролера е по-малка от тази на товара. Управлява се от входния сигнал, подаден от контролера. Може да се използва като усилвател за едноцветна лента с 4 изхода.



УСИЛВАТЕЛ ЗА RGB СВЕТОДИОДНА ЛЕНТА

Артикул №	Напрежение	Мощност	Макс. изходен ток	Вид управление	Кат. №
RGBAMP24A	12-24 V DC	288 W (12 V) 576 W (24 V)	3x8 A	-	05021

RGBAMP24A е най-мощният усилвател, предназначен за RGB LED осветление. Използва се, когато мощността на контролера е по-малка от тази на товара. Управлява се от входния сигнал, подаден от контролера. Може да се използва като усилвател за едноцветна лента с 3 изхода.

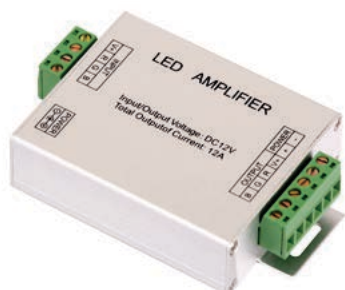

УСИЛВАТЕЛ ЗА RGB СВЕТОДИОДНА ЛЕНТА

Артикул №	Напрежение	Мощност	Макс. изходен ток	Вид управление	Кат. №
RGBAMP12A	12-24 V DC	144 W (12 V) 288 W (24 V)	3x4 A	-	05002

RGBAMP12A е усилвател, предназначен за RGB LED осветление. Използва се, когато мощността на контролера е по-малка от тази на товара. Управлява се от входния сигнал, подаден от контролера. Може да се използва като усилвател за едноцветна лента с 3 изхода.



УСИЛВАТЕЛ ЗА ЕДНОЦВЕТНА СВЕТОДИОДНА ЛЕНТА

Артикул №	Напрежение	Мощност	Макс. изходен ток	Вид управление	Кат. №
SCAMP25A	12-24 V DC	300 W (12 V) 600 W (24 V)	25 A	-	05072

SCAMP25A е изключително мощен усилвател, предназначен за едноцветно LED осветление. Използва се, когато мощността на контролера е по-малка от тази на товара. Управлява се от сигнала, подаден от контролера.

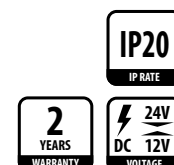



RF ДИСТАНЦИОННО УПРАВЛЕНИЕ, ЕДНА ЗОНА



Артикул №	Зони на управление	Захр. напрежение	Макс. изходен ток	Вид управление	Кат. №
SDR1Z	1	1 x CR2032 батерии 3 V	-	2.4G RF	05095

SDR1Z е RF дистанционно устройство за управление на осветлението в една зона. Предназначен е за управление на димери SDTD, SDWTD, SDW010D.



RF TRIAC ДИМЕР 230 V AC



Артикул №	Напрежение	Макс. мощност	Макс. изходен ток	Вид управление	Кат. №
SDTD	220-240 V AC	220 W max	1 A max	2.4G RF PUSH	05096

Push димирене / дистанционно управление
AC димирене (Triac)

SDTD е TRIAC RF димер, който позволява AC управление на димиращи драйвери по преден или заден фронт. Димерът е с диапазон на работно напрежение: 220-240 V AC / 50-60 Hz. Съвместим с дистанционно управление SDR1Z или с PUSH-бутон. Предназначен за скрит монтаж в конзола.



RF TRIAC ДИМИРАЩ КЛЮЧ ЗА СТЕНА 230 V AC



Артикул №	Напрежение	Макс. мощност	Макс. изходен ток	Вид управление	Кат. №
SDWTD	220-240 V AC	220 W max	1 A max	2.4G RF	05097

Дистанционно управление
AC димирене (Triac)

SDWTD е TRIAC RF димиращ ключ за стена, който позволява AC управление на димиращи драйвери по преден или заден фронт. Димерът е с диапазон на работно напрежение: 220-240 V AC / 50-60 Hz. Съвместим с дистанционно управление SDR1Z.



RF 0-10 V DC ДИМИРАЩ КЛЮЧ ЗА СТЕНА 230 V AC



Артикул №	Напрежение	Макс. мощност	Макс. изходен ток	Вид управление	Кат. №
SDW010D	220-240 V AC	-	1.5 A max	2.4G RF	05098

Дистанционно управление

Захр. напрежение: 220-240 V AC / 50-60 Hz
Управляващо напрежение: 0-10V DC / 20 mA
Макс. мощност при превключване (On/Off): 350 W

SDW010D е RF димиращ ключ за стена, предназначен за димиращи драйвери с управляващо напрежение 0-10 V DC. Съвместим с дистанционно SDR1Z.



TRIAC ДИМЕР 12-48 V DC



Артикул №	Напрежение	Макс. мощност	Макс. изходен ток	Вид управление	Кат. №
SDTD4815	12-48 V DC	180 W (12V) 360 W (24V) 720 W (48V)	15 A max	TRIAC PUSH	05099

Работно напрежение: 12-48 V DC

Управление: Push димирене / AC димирене (Triac)

SDTD4815 е димер за LED лента, който може да бъде управляван от TRIAC димиращ ключ (AC димирене) или PUSH-бутон. Работи в широк диапазон на захранващо напрежение 12-48 V DC. Съвместим е с димиращи ключове SDTD и SDWTD.



2.4G SMART RGBW СИСТЕМА ЗА УПРАВЛЕНИЕ

UltraLux®

2.4G SMART RGBW системата се състои от мултифункционален контролер и дистанционно управление. Контролерът поддържа четири режима на управление: едноцветна LED лента, управление на цветна температура, RGB и RGBW LED ленти. Мултифункционалното дистанционно управление позволява групиране на LED осветлението до четири зони.



2.4G RF TOUCH МУЛТИФУНКЦИОНАЛНО ДИСТАНЦИОННО УПРАВЛЕНИЕ, 4 ЗОНИ



Артикул №	Зони на управление	Захр. напрежение	Макс. изходен ток	Вид управление	Кат. №
SSMFR4Z	4	2 x AAA батерии 1.5 V	-	2.4G RF	05081

SSMFR4Z е RF мултифункционално дистанционно устройство с тъч технология, което поддържа четири режима на управление и групиране на осветлението до четири зони. В една система могат да се използват неограничен брой дистанционни устройства. Предлага се в комплект със стойка за монтаж на стена. Предназначен е за работа с мултифункционален контролер SSMFC24A.

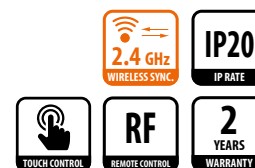

2.4G RF 4 В 1 МУЛТИФУНКЦИОНАЛЕН КОНТРОЛЕР



Артикул №	Напрежение	Мощност	Макс. изходен ток	Вид управление	Кат. №
SSMFC24A	12-48 V DC	288 W (12V) 576 W (24V) 576 W (48V)	4 x 6 A (12-24V) 4 x 3 A (48V)	2.4G RF	05082

SSMFC24A е мултифункционален RF контролер за LED лента, който поддържа **четири режима на работа**: управление на едноцветна LED лента, управление на цветна температура, RGB и RGBW LED ленти. Контролерът е с широк диапазон на работно напрежение: 12 V DC, 24 V DC и 48 V DC. Управлява се от мултифункционално дистанционно управление SSMFR4Z.

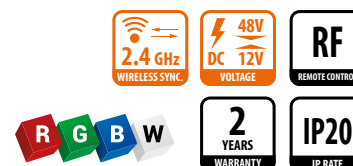

2.4G SMART СИСТЕМА ЗА УПРАВЛЕНИЕ

Ultralux®

2.4G SMART Система за управление на осветлението включва гама от RF дистанционни устройства, ключове и димиращи драйвери. Системата дава възможност за управление на LED осветлението до четири зони.



2.4G RF ДИСТАНЦИОННО УПРАВЛЕНИЕ, ЧЕТИРИ ЗОНИ



Артикулен №	Зони на управление	Захр. напрежение	Макс. изходен ток	Вид управление	Кат. №
SSR4Z	4	2 x AAA батерии 1.5V	-	2.4G RF	05073

SSR4Z е RF дистанционно устройство, което може да управлява четири зони предварително сдвоени с него драйвери, димери, контролери и ключове от серията. В комплект със стойка за монтаж на стена.



2.4G RF TOUCH ДИСТАНЦИОННО УПРАВЛЕНИЕ, ЕДНА ЗОНА



Артикулен №	Зони на управление	Захр. напрежение	Макс. изходен ток	Вид управление	Кат. №
SSR1Z	1	3 x AAA батерии 1.5V	-	2.4G RF	05074

SSR1Z е RF дистанционно устройство с тъч технология, което може да управлява само една зона предварително сдвоени с него драйвери, димери, контролери и ключове от серията.



2.4G RF TOUCH ПАНЕЛ ЗА СТЕНА, ЕДНА ЗОНА



Артикулен №	Зони на управление	Вх. напрежение	Макс. изходен ток	Вид управление	Кат. №
SSW1Z	1	220-240 V AC 50/60 Hz	-	2.4G RF	05075

SSW1Z е RF дистанционно устройство с тъч технология, предназначено за монтаж на стена, което може да управлява само една зона предварително сдвоени с него драйвери, димери, контролери и ключове от серията.



2.4G RF TOUCH ПАНЕЛ ЗА СТЕНА, ЧЕТИРИ ЗОНИ



Артикулен №	Зони на управление	Вх. напрежение	Макс. изходен ток	Вид управление	Кат. №
SSW4Z	4	220-240 V AC 50/60 Hz	-	2.4G RF	05083

SSW4Z е RF дистанционно устройство с тъч технология, предназначено за монтаж на стена, което може да управлява четири зони предварително сдвоени с него драйвери, димери, контролери и ключове от серията.



2.4G SMART СИСТЕМА ЗА УПРАВЛЕНИЕ

UltraLux®



2.4G RF ДИМИРАЩ ДРАЙВЕР



Артикул №	Макс. изх. напрежение	Макс. мощност	Макс. изходен ток	Вид управление	Кат. №
SSD13300	42 V DC	13 W	300 mA	2.4G RF	05076

SSD13300 е димиращ драйвер, предназначен за LED осв. тела със захранващ ток 300 mA DC. Управлява се чрез всяко едно RF дистанционно устройство от серията. Съвместим е с LED индиректни луни UltraLux® ILDR-/ILDS- с мощност 8W и 12W.



2.4G RF ДИМИРАЩ ДРАЙВЕР



Артикул №	Макс. изх. напрежение	Макс. мощност	Макс. изходен ток	Вид управление	Кат. №
SSD24230	105 V DC	24 W	230 mA	2.4G RF	05084

SSD24230 е димиращ драйвер, предназначен за LED осв. тела със захранващ ток 230 mA DC. Управлява се чрез всяко едно RF дистанционно устройство от серията. Съвместим е с LED луни за вграждане UltraLux® LLV1842, LLV2442.



2.4G RF ДИМИРАЩ ДРАЙВЕР



Артикул №	Макс. изх. напрежение	Макс. мощност	Макс. изходен ток	Вид управление	Кат. №
SSD40850	42 V DC	40 W	850 mA	2.4G RF	05077

SSD40850 димиращ драйвер, предназначен за LED тела със захранващ ток 850 mA DC. Управлява се чрез всяко едно RF дистанционно устройство от серията. Съвместим е с панели UltraLux® LPLG664042, LP664060, LP664042, LP2201234060, LP1234042.



2.4G RF ДИМЕР



Артикул №	Напрежение	Макс. мощност	Макс. изходен ток	Вид управление	Кат. №
SSD1216	12-24 V DC	192 W (12V) 384 W (24V)	2 x 8 A	2.4G RF	05078

SSD1216 е димер, предназначен за LED ленти. Управлява се чрез всяко едно RF дистанционно устройство от серията. Съвместим е с всички LED ленти UltraLux® 12 V DC и 24 V DC.



2.4G RF ON/OFF КЛЮЧ ЗА ОСВЕТЛЕНИЕ



Артикул №	Напрежение	Макс. мощност	Макс. изходен ток	Вид управление	Кат. №
SSK500	220-240 V AC	500 W	-	2.4G RF	05085

SSK500 е ON/OFF ключ, предназначен за LED осветление. Управлява се чрез всяко едно RF дистанционно устройство от серията.



2.4G RF 0-10V КОНТРОЛЕР



Артикул №	Напрежение	Макс. мощност	Макс. изходен ток	Вид управление	Кат. №
SSC010	220-240 V AC	500 W	-	2.4G RF	05086

SSC010 е контролер, предназначен за димиращи драйвери с управляващо напрежение 0-10 V DC / 50 mA. Съвместим е с всяко едно RF дистанционно устройство от серията.





WI-FI SMART СВЕТОДИОДНА КРУШКА



Артикул №	Мощност	Цокъл	Цв. температура	Светлинен поток	Кат. №
WFB827MC	8 W	E27	RGB+4200 K	800 lm (4200K)	05091

Безжично управление от разстояние
 Избор на цветовете и готови сцени
 Регулиране яркостта и цветната температура
 Седмичен график за включване и изключване
 Гласов контрол
 Режим присъствие

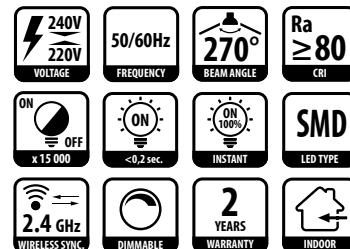

Съвместима със следните smart решения

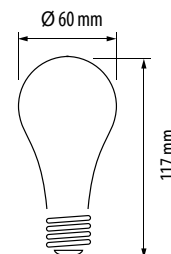

WI-FI SMART КОНТАКТ, ЕДИНИЧЕН

Артикул №	Макс. ток	Макс. мощност	Напрежение	Кат. №
WFP16A	16 A	3500 W	220-240 V AC	05092

Безжично управление от разстояние
 Мониторинг на електрическите параметри
 Седмичен график за включване и изключване
 Гласов контрол
 Бутон за ръчно включване/изключване

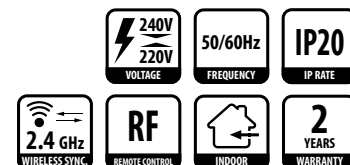

WI-FI SMART КОНТАКТ, ДВОЕН

Артикул №	Макс. ток	Макс. мощност	Напрежение	Кат. №
WF2P16A	16 A *	3500 W *	220-240 V AC	05093

Безжично управление от разстояние
 Мониторинг на електрическите параметри
 Седмичен график за включване и изключване
 Гласов контрол
 Бутон за ръчно включване/изключване

* Общо за двете гнезда

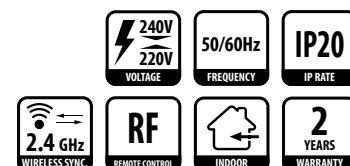

WI-FI SMART ПРЕКЪСВАЧ

Артикул №	Макс. ток	Макс. мощност	Напрежение	Размери	Кат. №
WFS10A	10 A	2200 W	220-240 V AC	88/39/24	05094

Безжично управление от разстояние
 Седмичен график за включване и изключване
 Гласов контрол
 Бутон за ръчно включване/изключване

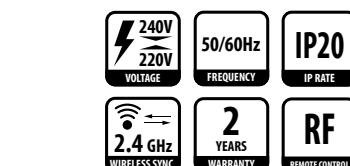

RF БЕЗЖИЧНИ КИНЕТИЧНИ КЛЮЧОВЕ И ЗВЪНЦИ



Безжичните ключове дават възможност за управление на осветлението без нужда от окабеляване като не се нуждаят от външно захранване или батерии.



RF БЕЗЖИЧЕН КИНЕТИЧЕН КЛЮЧ, ЕДИНИЧЕН



Артикул №	Напрежение	Работен обхват	Консумация	Вид управление	Кат. №
RFWS1	-	50 m	-	2.4G RF	05087

Без батерии
Без окабеляване
Лесна инсталация



RFWS1 е единичен безжичен ключ, който функционира без нужда от външно захранване или батерии. Чрез преобразуване на механичната енергия в електрическа се изпраща управляващ сигнал към RF безжичен приемник RFWR1. Всеки ключ може да управлява неограничен брой приемници.



RF БЕЗЖИЧЕН КИНЕТИЧЕН КЛЮЧ, ДВОЕН



Артикул №	Напрежение	Работен обхват	Консумация	Вид управление	Кат. №
RFWS2	-	50 m	-	2.4G RF	05088

Без батерии
Без окабеляване
Лесна инсталация



RFWS2 е двоен безжичен ключ, който представлява два единични ключа в един общ корпус. Функционира без нужда от външно захранване или батерии. Чрез преобразуване на механичната енергия в електрическа се изпраща управляващ сигнал към RF безжичен приемник RFWR1. Всеки ключ може да управлява неограничен брой приемници.



RF БЕЗЖИЧЕН ПРИЕМНИК



Артикул №	Напрежение	Работен обхват	Консумация	Вид управление	Кат. №
RFWR1	220-240 V AC	50 m	0.8 W	2.4G RF	05089

Максимален товар:
1000 W активен / 200 W капацитивен

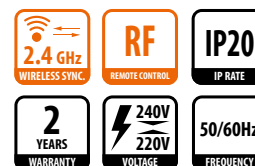

RFWR1 е безжичен RF приемник, който може да бъде управляван от до 3 броя безжични ключове RFWS1, RFWS2. Приемникът трябва да бъде свързан към мрежово напрежение 220-240 V AC / 50 Hz.



RF БЕЗЖИЧЕН КИНЕТИЧЕН ЗВЪНЕЦ



Артикул №	Напрежение	Работен обхват	Консумация	Вид управление	Кат. №
RFWDB	220-240 V AC	70 m	0.8 W	2.4G RF	05090

Без батерии
Без окабеляване
Лесна инсталация

Сдвоени с уникален код
38 мелодии
3 нива за сила на звука

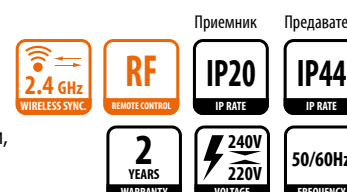

RFWDB е единичен безжичен звънец. Предавателят функционира без нужда от външно захранване или батерии, преобразувайки механичната енергия в електрическа и изпраща управляващ сигнал към приемника. Всеки звънец използва уникален код и не се влияе от други сигнали.

БЕЗЖИЧНИ МНОГОКАНАЛНИ КЛЮЧОВЕ ЗА ОСВЕТЛЕНИЕ

UltraLux®

Многоканалните ключове дават възможност осветлението да бъде разделено на кръгове, които могат да се управляват заедно или по отделно чрез RF дистанционно устройство.



ДУКАНАЛЕН КЛЮЧ С RF ДИСТАНЦИОННО УПРАВЛЕНИЕ



Артикул №	Макс. изх. напрежение	Мощност	Макс. изходен ток	Вид управление	Кат. №
MKRF2	220-240 V AC	2x300 W	-	RF	05043

Ключът MKRF2 разделя захранването на два отделни кръга като ги управлява заедно или по отделно чрез RF дистанционно устройство. Ключовете и дистанционните устройства от един и същ модел могат да се сдвояват. При прекъсване и възстановяване на захранването автоматично светва първи кръг.



ТРИКАНАЛЕН КЛЮЧ С RF ДИСТАНЦИОННО УПРАВЛЕНИЕ



Артикул №	Макс. изх. напрежение	Мощност	Макс. изходен ток	Вид управление	Кат. №
MKRF3	220-240 V AC	3x300 W	-	RF	05044

Ключът MKRF3 разделя захранването на три отделни кръга като ги управлява заедно или по отделно чрез RF дистанционно устройство. Вградената функция TIMER позволява отложено изключване на всички кръгове. Ключовете и дистанционните устройства от един и същ модел могат да се сдвояват. При прекъсване и възстановяване на захранването автоматично светва първи кръг.



ЧЕТИРИКАНАЛЕН КЛЮЧ С RF ДИСТАНЦИОННО УПРАВЛЕНИЕ



Артикул №	Макс. изх. напрежение	Мощност	Макс. изходен ток	Вид управление	Кат. №
MKRF4	220-240 V AC	4x300 W	-	RF	05045

Ключът MKRF4 разделя захранването на четири отделни кръга като ги управлява заедно или по отделно чрез RF дистанционно устройство. Ключовете и дистанционните устройства от един и същ модел могат да се сдвояват. При прекъсване и възстановяване на захранването автоматично светва първи кръг.



ШЕСТКАНАЛЕН КЛЮЧ С RF ДИСТАНЦИОННО УПРАВЛЕНИЕ



Артикул №	Макс. изх. напрежение	Мощност	Макс. изходен ток	Вид управление	Кат. №
MKRF6	220-240 V AC	6x300 W	-	RF	05046

Ключът MKRF6 разделя захранването на шест отделни кръга като ги управлява заедно или по отделно чрез RF дистанционно устройство. При прекъсване и възстановяване на захранването автоматично светва първи кръг. Комплектът включва и стойка за монтаж на стена.



ЗАХРАНВАНИЯ ЗА ПОСТОЯННО НАПРЕЖЕНИЕ

UltraLux®



ЗАХРАНВАНЕ ЗА СВЕТОДИОДНО ОСВЕТЛЕНИЕ 5 V DC



Артикул №	Вх. напрежение	Изх. напрежение	Макс. мощност	Макс. изходен ток	Размери (mm)	Кат. №
ZNPJ5100	220-240 V AC	5 V DC	100 W	20 A	198/98/42	06023



ЗАХРАНВАНЕ ЗА СВЕТОДИОДНО ОСВЕТЛЕНИЕ 5 V DC

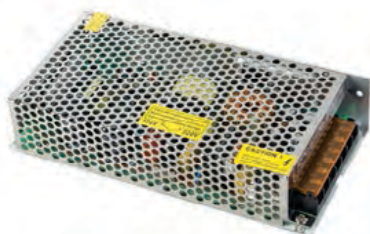

Артикул №	Вх. напрежение	Изх. напрежение	Макс. мощност	Макс. изходен ток	Размери (mm)	Кат. №
ZNPJ5150	220-240 V AC	0-5 V DC	150 W	30 A	198/98/42	06024

0-5 V DC ADJUSTABLE



ЗАХРАНВАНЕ ЗА СВЕТОДИОДНО ОСВЕТЛЕНИЕ 12 V DC



Артикул №	Вх. напрежение	Изх. напрежение	Макс. мощност	Макс. изходен ток	Размери (mm)	Кат. №
ZNPJ1212	220-240 V AC	12 V DC	12 W	1 A	-	06030



ЗАХРАНВАНЕ ЗА СВЕТОДИОДНО ОСВЕТЛЕНИЕ 12 V DC



Артикул №	Вх. напрежение	Изх. напрежение	Макс. мощност	Макс. изходен ток	Размери (mm)	Кат. №
ZNPJ1224	220-240 V AC	12 V DC	24 W	2 A	-	06002



ЗАХРАНВАНЕ ЗА СВЕТОДИОДНО ОСВЕТЛЕНИЕ 12 V DC



Артикул №	Вх. напрежение	Изх. напрежение	Макс. мощност	Макс. изходен ток	Размери (mm)	Кат. №
ZNPJ1260	220-240 V AC	12 V DC	60 W	5 A	-	06003



ЗАХРАНВАНЕ ЗА СВЕТОДИОДНО ОСВЕТЛЕНИЕ 12 V DC



Артикул №	Вх. напрежение	Изх. напрежение	Макс. мощност	Макс. изходен ток	Размери (mm)	Кат. №
ZNP126	220-240 V AC	12 V DC	6 W	0.5 A	80/32/22	06036





ЗАХРАНВАНЕ ЗА СВЕТОДИОДНО ОСВЕТЛЕНИЕ 12 V DC



Артикул №	Вх. напрежение	Изх. напрежение	Макс. мощност	Макс. изходен ток	Размери (mm)	Кат. №
ZNP1212	220-240 V AC	12 V DC	12 W	1 A	100/40/25	06037



ЗАХРАНВАНЕ ЗА СВЕТОДИОДНО ОСВЕТЛЕНИЕ 12 V DC



Артикул №	Вх. напрежение	Изх. напрежение	Макс. мощност	Макс. изходен ток	Размери (mm)	Кат. №
ZNP1224	220-240 V AC	12 V DC	24 W	2 A	120/42/28	06052



ЗАХРАНВАНЕ ЗА СВЕТОДИОДНО ОСВЕТЛЕНИЕ 12 V DC



Артикул №	Вх. напрежение	Изх. напрежение	Макс. мощност	Макс. изходен ток	Размери (mm)	Кат. №
ZNP1236	220-240 V AC	12 V DC	36 W	3 A	145/45/30	06055



ЗАХРАНВАНЕ ЗА СВЕТОДИОДНО ОСВЕТЛЕНИЕ 12 V DC



Артикул №	Вх. напрежение	Изх. напрежение	Макс. мощност	Макс. изходен ток	Размери (mm)	Кат. №
ZSLNW1215	220-240 V AC	12 V DC	15 W	1.25 A	78/48/20	06006



ЗАХРАНВАНЕ ЗА СВЕТОДИОДНО ОСВЕТЛЕНИЕ 12 V DC



Артикул №	Вх. напрежение	Изх. напрежение	Макс. мощност	Макс. изходен ток	Размери (mm)	Кат. №
ZSLNW1225	220-240 V AC	12 V DC	25 W	2.08 A	116/50/28	06007



ЗАХРАНВАНЕ ЗА СВЕТОДИОДНО ОСВЕТЛЕНИЕ 12 V DC



Артикул №	Вх. напрежение	Изх. напрежение	Макс. мощност	Макс. изходен ток	Размери (mm)	Кат. №
ZNWJ1240	220-240 V AC	12 V DC	40 W	3.4 A	100/58/30	06025



ЗАХРАНВАНЕ ЗА СВЕТОДИОДНО ОСВЕТЛЕНИЕ 12 V DC



Артикул №	Вх. напрежение	Изх. напрежение	Макс. мощност	Макс. изходен ток	Размери (mm)	Кат. №
ZNWJ1275	90-260 V AC	12 V DC	75 W	6.3 A	158/98/40	06026



ЗАХРАНВАНИЯ ЗА ПОСТОЯННО НАПРЕЖЕНИЕ

UltraLux®



ЗАХРАНВАНЕ ЗА СВЕТОДИОДНО ОСВЕТЛЕНИЕ 12V DC



Артикул №	Вх. напрежение	Изх. напрежение	Макс. мощност	Макс. изходен ток	Размери (mm)	Кат. №
ZNWJ12120	110/220 V AC	12 V DC	120 W	10 A	198/98/42	06027



ЗАХРАНВАНЕ ЗА СВЕТОДИОДНО ОСВЕТЛЕНИЕ 12V DC



Артикул №	Вх. напрежение	Изх. напрежение	Макс. мощност	Макс. изходен ток	Размери (mm)	Кат. №
ZNWJ12150	110/220 V AC	12 V DC	150 W	12.5 A	198/98/42	06028



ЗАХРАНВАНЕ ЗА СВЕТОДИОДНО ОСВЕТЛЕНИЕ 12V DC



Артикул №	Вх. напрежение	Изх. напрежение	Макс. мощност	Макс. изходен ток	Размери (mm)	Кат. №
ZNWJ12200	110/220 V AC	0-12 V DC	200 W	16.7 A	198/102/45	06041

0-12 V DC ADJUSTABLE



ЗАХРАНВАНЕ ЗА СВЕТОДИОДНО ОСВЕТЛЕНИЕ 12V DC



Артикул №	Вх. напрежение	Изх. напрежение	Макс. мощност	Макс. изходен ток	Размери (mm)	Кат. №
ZNWJ12250	110/220 V AC	0-12 V DC	250 W	21 A	198/102/45	06029

0-12 V DC ADJUSTABLE



ЗАХРАНВАНЕ ЗА СВЕТОДИОДНО ОСВЕТЛЕНИЕ 12V DC



Артикул №	Вх. напрежение	Изх. напрежение	Макс. мощност	Макс. изходен ток	Размери (mm)	Кат. №
ZNWJ12300	110/220 V AC	0-12 V DC	300 W	25 A	200/115/50	06053

0-12 V DC ADJUSTABLE

Мощно захранване без вентилатор



ДИМИРАЩО ЗАХРАНВАНЕ ЗА СВЕТОДИОДНО ОСВЕТЛЕНИЕ 12V DC



Артикул №	Вх. напрежение	Изх. напрежение	Макс. мощност	Макс. изходен ток	Размери (mm)	Кат. №
ZNWJ12300D	180-260 V AC	0-12 V DC	300 W	25 A	200/112/50	06056

Управление: 0-10 V DC

Изх. напрежение: 0-12 V DC

Мощно захранване без вентилатор

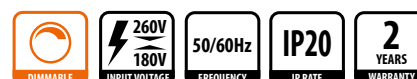



ЗАХРАНВАНЕ ЗА СВЕТОДИОДНО ОСВЕТЛЕНИЕ 12 V DC



Артикулен №	Вх. напрежение	Изх. напрежение	Макс. мощност	Макс. изходен ток	Размери (mm)	Кат. №
ZNWJ12480	180-260 V AC	0-12 V DC	480 W	40 A	222/110/58	06043

0-12 V DC ADJUSTABLE



SLIM ЗАХРАНВАНЕ ЗА СВЕТОДИОДНО ОСВЕТЛЕНИЕ 12 V DC



Артикулен №	Вх. напрежение	Изх. напрежение	Макс. мощност	Макс. изходен ток	Размери (mm)	Кат. №
ZBLJ1260	180-260 V AC	12 V DC	60 W	5 A	170/49/29	06057



SLIM ЗАХРАНВАНЕ ЗА СВЕТОДИОДНО ОСВЕТЛЕНИЕ 12 V DC

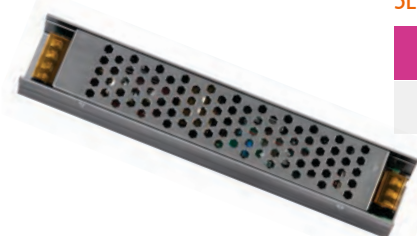

Артикулен №	Вх. напрежение	Изх. напрежение	Макс. мощност	Макс. изходен ток	Размери (mm)	Кат. №
ZBLJ12100	180-260 V AC	12 V DC	100 W	8.5 A	255/49/29	06058



SLIM ЗАХРАНВАНЕ ЗА СВЕТОДИОДНО ОСВЕТЛЕНИЕ 12 V DC



Артикулен №	Вх. напрежение	Изх. напрежение	Макс. мощност	Макс. изходен ток	Размери (mm)	Кат. №
ZBLJ12150	180-260 V AC	12 V DC	150 W	12.5 A	255/49/29	06059



SLIM ЗАХРАНВАНЕ ЗА СВЕТОДИОДНО ОСВЕТЛЕНИЕ 12 V DC



Артикулен №	Вх. напрежение	Изх. напрежение	Макс. мощност	Макс. изходен ток	Размери (mm)	Кат. №
ZBLJ12200	180-260 V AC	12 V DC	200 W	16.7 A	330/49/29	06060

Мощно захранване без вентилатор



SLIM ЗАХРАНВАНЕ ЗА СВЕТОДИОДНО ОСВЕТЛЕНИЕ 12 V DC



Артикулен №	Вх. напрежение	Изх. напрежение	Макс. мощност	Макс. изходен ток	Размери (mm)	Кат. №
ZBLJ12300	180-260 V AC	12 V DC	300 W	25 A	255/63/29	06061

Мощно захранване без вентилатор



ЗАХРАНВАНИЯ ЗА ПОСТОЯННО НАПРЕЖЕНИЕ

UltraLux®



ЗАХРАНВАНЕ ЗА СВЕТОДИОДНО ОСВЕТЛЕНИЕ 24 V DC



Артикул №	Вх. напрежение	Изх. напрежение	Макс. мощност	Макс. изходен ток	Размери (mm)	Кат. №
ZNWJ2425	90-260 V AC	24 V DC	25 W	1 A	85/58/35	06031



ЗАХРАНВАНЕ ЗА СВЕТОДИОДНО ОСВЕТЛЕНИЕ 24 V DC



Артикул №	Вх. напрежение	Изх. напрежение	Макс. мощност	Макс. изходен ток	Размери (mm)	Кат. №
ZNWJ2450	90-260 V AC	24 V DC	50 W	2 A	110/80/35	06032



ЗАХРАНВАНЕ ЗА СВЕТОДИОДНО ОСВЕТЛЕНИЕ 24 V DC



Артикул №	Вх. напрежение	Изх. напрежение	Макс. мощност	Макс. изходен ток	Размери (mm)	Кат. №
ZNWJ2475	110/220 V AC	24 V DC	75 W	3 A	158/98/40	06033



ЗАХРАНВАНЕ ЗА СВЕТОДИОДНО ОСВЕТЛЕНИЕ 24 V DC



Артикул №	Вх. напрежение	Изх. напрежение	Макс. мощност	Макс. изходен ток	Размери (mm)	Кат. №
ZNWJ24100	110/220 V AC	24 V DC	100 W	4 A	158/98/40	06034



ЗАХРАНВАНЕ ЗА СВЕТОДИОДНО ОСВЕТЛЕНИЕ 24 V DC



Артикул №	Вх. напрежение	Изх. напрежение	Макс. мощност	Макс. изходен ток	Размери (mm)	Кат. №
ZNWJ24150	110/220 V AC	24 V DC	150 W	6.5 A	198/98/42	06035



ЗАХРАНВАНЕ ЗА СВЕТОДИОДНО ОСВЕТЛЕНИЕ 24 V DC



Артикул №	Вх. напрежение	Изх. напрежение	Макс. мощност	Макс. изходен ток	Размери (mm)	Кат. №
ZNWJ24300	110/220 V AC	0-24 V DC	300 W	12.5 A	200/115/50	06054

0-24 V DC ADJUSTABLE
Мощно захранване без вентилатор





ЗАХРАНВАНЕ ЗА СВЕТОДИОДНО ОСВЕТЛЕНИЕ 24 V DC



Артикулен №	Вх. напрежение	Изх. напрежение	Макс. мощност	Макс. изходен ток	Размери (mm)	Кат. №
ZNWJ24480	180-260 V AC	24 V DC	480 W	20 A	222/110/58	06044



SLIM ЗАХРАНВАНЕ ЗА СВЕТОДИОДНО ОСВЕТЛЕНИЕ 24 V DC



Артикулен №	Вх. напрежение	Изх. напрежение	Макс. мощност	Макс. изходен ток	Размери (mm)	Кат. №
ZBLJ2460	180-260 V AC	24 V DC	60 W	2.5 A	170/49/29	06062



SLIM ЗАХРАНВАНЕ ЗА СВЕТОДИОДНО ОСВЕТЛЕНИЕ 24 V DC



Артикулен №	Вх. напрежение	Изх. напрежение	Макс. мощност	Макс. изходен ток	Размери (mm)	Кат. №
ZBLJ24100	180-260 V AC	24 V DC	100 W	4.2 A	255/49/29	06063



SLIM ЗАХРАНВАНЕ ЗА СВЕТОДИОДНО ОСВЕТЛЕНИЕ 24 V DC



Артикулен №	Вх. напрежение	Изх. напрежение	Макс. мощност	Макс. изходен ток	Размери (mm)	Кат. №
ZBLJ24150	180-260 V AC	24 V DC	150 W	6.25 A	255/49/29	06064



SLIM ЗАХРАНВАНЕ ЗА СВЕТОДИОДНО ОСВЕТЛЕНИЕ 24 V DC



Артикулен №	Вх. напрежение	Изх. напрежение	Макс. мощност	Макс. изходен ток	Размери (mm)	Кат. №
ZBLJ24200	180-260 V AC	24 V DC	200 W	8.35 A	330/49/29	06065



Мощно захранване без вентилатор

SLIM ЗАХРАНВАНЕ ЗА СВЕТОДИОДНО ОСВЕТЛЕНИЕ 24 V DC



Артикулен №	Вх. напрежение	Изх. напрежение	Макс. мощност	Макс. изходен ток	Размери (mm)	Кат. №
ZBLJ24300	180-260 V AC	24 V DC	300 W	12.5 A	255/63/29	06066



Мощно захранване без вентилатор

ЗАХРАНВАНЕ ЗА СВЕТОДИОДНО ОСВЕТЛЕНИЕ 48 V DC



Артикулен №	Вх. напрежение	Изх. напрежение	Макс. мощност	Макс. изходен ток	Размери (mm)	Кат. №
ZNWJ48200	110/220 V AC	48V DC	200 W	4.2 A	198/102/45	06067



Мощно захранване без вентилатор



ВОДОУСТОЙЧИВО ЗАХРАНВАНЕ ЗА СВЕТОДИОДНО ОСВЕТЛЕНИЕ 12V DC



Артикул №	Вх. напрежение	Изх. напрежение	Макс. мощност	Макс. изходен ток	Размери (mm)	Кат. №
ZWJ1220	90-250 V AC	12 V DC	20 W	1.7 A	160/30/20	06045

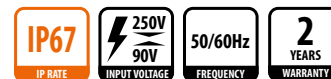

ВОДОУСТОЙЧИВО ЗАХРАНВАНЕ ЗА СВЕТОДИОДНО ОСВЕТЛЕНИЕ 12V DC



Артикул №	Вх. напрежение	Изх. напрежение	Макс. мощност	Макс. изходен ток	Размери (mm)	Кат. №
ZWJ1236	90-250 V AC	12 V DC	36 W	3 A	200/30/20	06046

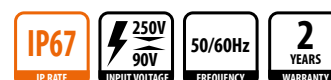

ВОДОУСТОЙЧИВО ЗАХРАНВАНЕ ЗА СВЕТОДИОДНО ОСВЕТЛЕНИЕ 12V DC



Артикул №	Вх. напрежение	Изх. напрежение	Макс. мощност	Макс. изходен ток	Размери (mm)	Кат. №
ZWJ1260	180-250 V AC	12 V DC	60 W	5 A	175/53/38	06047

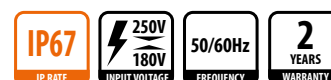

ВОДОУСТОЙЧИВО ЗАХРАНВАНЕ ЗА СВЕТОДИОДНО ОСВЕТЛЕНИЕ 12V DC



Артикул №	Вх. напрежение	Изх. напрежение	Макс. мощност	Макс. изходен ток	Размери (mm)	Кат. №
ZWJ1280	180-250 V AC	12 V DC	80 W	6.7 A	195/53/38	06048

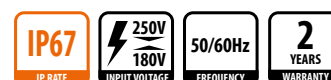

ВОДОУСТОЙЧИВО ЗАХРАНВАНЕ ЗА СВЕТОДИОДНО ОСВЕТЛЕНИЕ 12V DC



Артикул №	Вх. напрежение	Изх. напрежение	Макс. мощност	Макс. изходен ток	Размери (mm)	Кат. №
ZWJ12100	180-250 V AC	12 V DC	100 W	8.3 A	215/53/38	06049

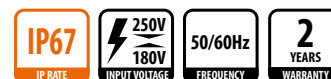

ВОДОУСТОЙЧИВО ЗАХРАНВАНЕ ЗА СВЕТОДИОДНО ОСВЕТЛЕНИЕ 24V DC



Артикул №	Вх. напрежение	Изх. напрежение	Макс. мощност	Макс. изходен ток	Размери (mm)	Кат. №
ZWJ24100	180-250 V AC	24 V DC	100 W	4.2 A	215/53/38	06050

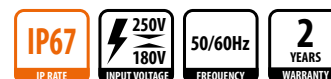

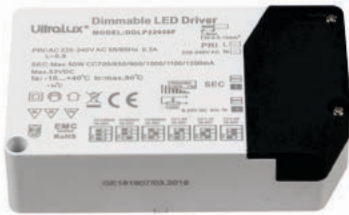

ДИМИРАЩ ДРАЙВЕР 0-10 V DC ЗА СВЕТОДИОДНО ОСВЕТЛЕНИЕ

Артикул №	Вх. напрежение	Макс. изх. напрежение	Макс. мощност	Изходен ток	Кат. №
DDL22050F	220-240 V AC	52 V DC	50 W	700-1200 mA DC	03158

Управление 0 - 10 V DC
Избор на изходящия ток чрез DIP ключ

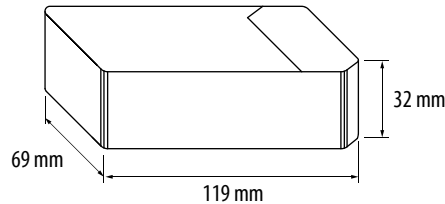
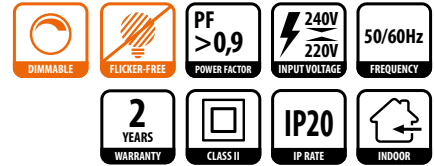

ДИМИРАЩ DALI ДРАЙВЕР ЗА СВЕТОДИОДНО ОСВЕТЛЕНИЕ



Артикул №	Вх. напрежение	Макс. изх. напрежение	Макс. мощност	Изходен ток	Кат. №
DDL45D	220-240 V AC	42 V DC	45 W	600-1100 mA DC	03118

Управление: DALI, 1 - 10 V DC / 10 V PWM
PUSH димирание по фаза
Избор на изходящия ток чрез DIP ключ

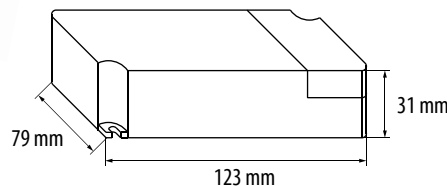
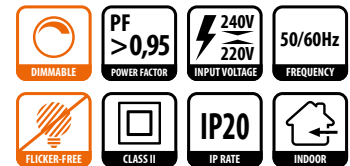

ДИМИРАЩ ДРАЙВЕР ЗА СВЕТОДИОДНО ОСВЕТЛЕНИЕ



Артикул №	Вх. напрежение	Макс. изх. напрежение	Макс. мощност	Изходен ток	Кат. №
DDL22040	220-240 V AC	44 V DC	40 W	850 mA DC	03159

LEADING EDGE/TRAILING EDGE
TRIAC DIMMING

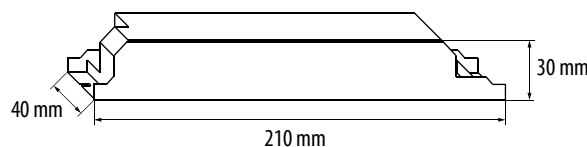
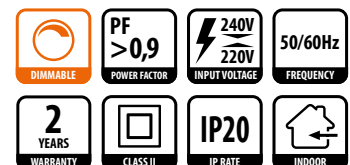

ДИМИРАЩ ДРАЙВЕР ЗА СВЕТОДИОДНО ОСВЕТЛЕНИЕ



Артикул №	Вх. напрежение	Макс. изх. напрежение	Макс. мощност	Изходен ток	Кат. №
DDL20480	220-240 V AC	42 V DC	20 W	480 mA DC	03160

LEADING EDGE/TRAILING EDGE
TRIAC DIMMING

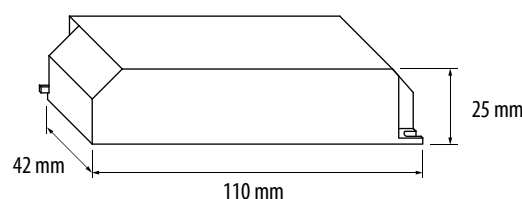

ДРАЙВЕРИ ЗА ПОСТОЯНЕН ТОК



ДИМИРАЩ ДРАЙВЕР ЗА СВЕТОДИОДНО ОСВЕТЛЕНИЕ

Артикул №	Вх. напрежение	Макс. изх. напрежение	Макс. мощност	Изходен ток	Кат. №
DDLP22018	220-240 V AC	60 V DC	18 W	300 mA DC	03055

LEADING EDGE/TRAILING EDGE
TRIAC DIMMING

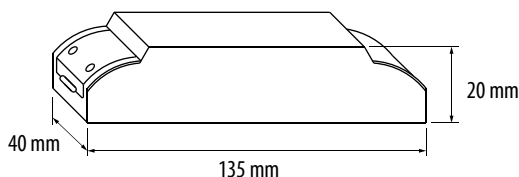
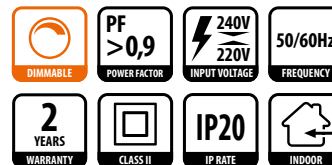

ДИМИРАЩ ДРАЙВЕР ЗА СВЕТОДИОДНО ОСВЕТЛЕНИЕ

Артикул №	Вх. напрежение	Макс. изх. напрежение	Макс. мощност	Изходен ток	Кат. №
DDLP22012	220-240 V AC	36 V DC	12 W	300 mA DC	03056

LEADING EDGE/TRAILING EDGE
TRIAC DIMMING

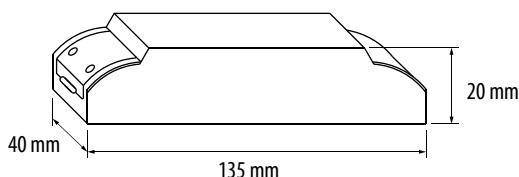
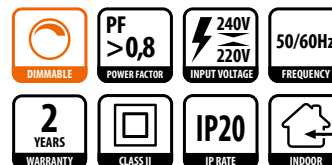

НЕДИМИРАЩ ДРАЙВЕР ЗА СВЕТОДИОДНО ОСВЕТЛЕНИЕ

Артикул №	Вх. напрежение	Макс. изх. напрежение	Макс. мощност	Изходен ток	Кат. №
DLP40	220-240 V AC	42 V DC	40 W	850 mA	03120

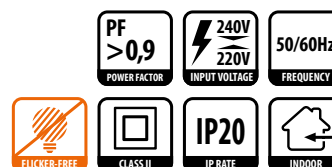
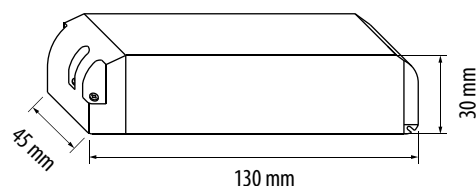

НЕДИМИРАЩ ДРАЙВЕР ЗА СВЕТОДИОДНО ОСВЕТЛЕНИЕ

Артикул №	Вх. напрежение	Макс. изх. напрежение	Макс. мощност	Изходен ток	Кат. №
DLP220246	220-240 V AC	45 V DC	24 W	600 mA DC	03116
DLP220243	220-240 V AC	90 V DC	24 W	300 mA DC	03115

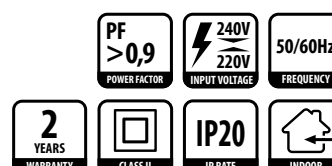
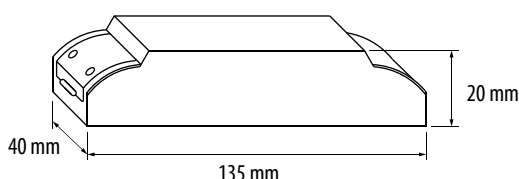



НЕДИМИРАЩ ДРАЙВЕР ЗА СВЕТОДИОДНО ОСВЕТЛЕНИЕ



Артикул №	Вх. напрежение	Макс. изх. напрежение	Макс. мощност	Изходен ток	Кат. №
DLP22018	220-240 V AC	60 V DC	18 W	300 mA DC	03083

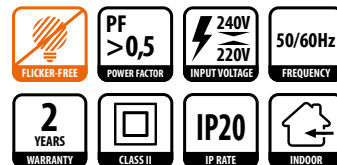
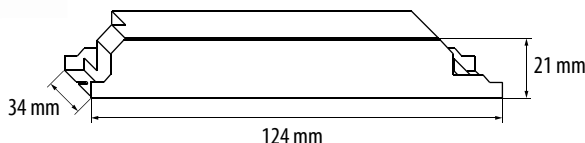

НЕДИМИРАЩ ДРАЙВЕР ЗА СВЕТОДИОДНО ОСВЕТЛЕНИЕ



Артикул №	Вх. напрежение	Макс. изх. напрежение	Макс. мощност	Изходен ток	Кат. №
DLP22012	220-240 V AC	40 V DC	12 W	300 mA DC	03082

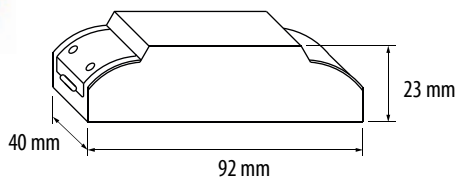

НЕДИМИРАЩ ДРАЙВЕР ЗА СВЕТОДИОДНО ОСВЕТЛЕНИЕ



Артикул №	Вх. напрежение	Макс. изх. напрежение	Макс. мощност	Изходен ток	Кат. №
DLP2206	220-240 V AC	20 V DC	6 W	300 mA DC	03081

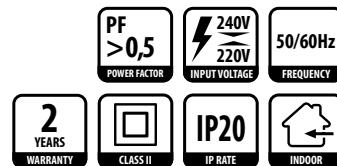
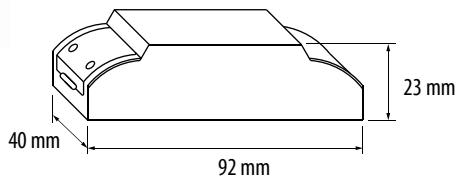

НЕДИМИРАЩ ДРАЙВЕР ЗА СВЕТОДИОДНО ОСВЕТЛЕНИЕ



Артикул №	Вх. напрежение	Макс. изх. напрежение	Макс. мощност	Изходен ток	Кат. №
DLP3600	220-240 V AC	5 V DC	3 W	600 mA DC	03161

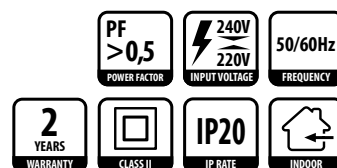
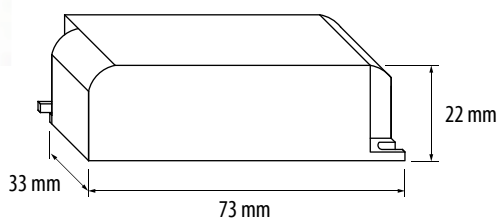



СВЕТОДИОДНО ОСВЕТЛЕНИЕ ЗА МЕБЕЛИ



138 стр.



LED ЛУНИ ЗА ВГРАЖДАНЕ

143 стр.



LED ПАНЕЛИ И ЛИНЕЙНИ ТЕЛА

144 стр.



СЕНЗОРИ
ЗА МЕБЕЛНО LED ОСВЕТЛЕНИЕ

145 стр.



АКСЕСОАРИ И ЗАХРАНВАНИЯ

147 стр.



КОМПЛЕКТИ

149 стр.



LED ЛАМПИ С БАТЕРИИ

UltraLux®

LED ЛУНИ ЗА ВГРАЖДАНЕ

UltraLux®



МЕБЕЛНА СВЕТОДИОДНА ЛУНА ЗА ВГРАЖДАНЕ, КВАДРАТ



Артикулен №	Напрежение	Мощност	Цв. температура	Светлинен поток	Цвят	Кат. №
LMLS12342CH	12V DC	3W	4200 K	250 lm	хром	14001

1.5 m кабел с конектор за лесно свързване

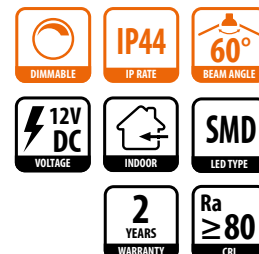
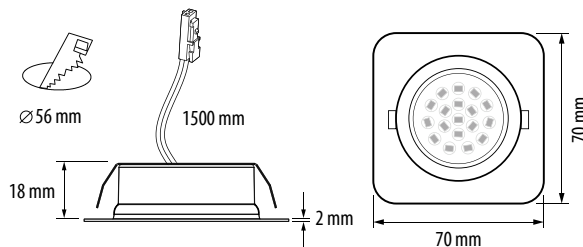

МЕБЕЛНА СВЕТОДИОДНА ЛУНА ЗА ВГРАЖДАНЕ, КВАДРАТ



Артикулен №	Напрежение	Мощност	Цв. температура	Светлинен поток	Цвят	Кат. №
LMLS12342SB	12V DC	3W	4200 K	250 lm	сатиниран месинг	14002

1.5 m кабел с конектор за лесно свързване

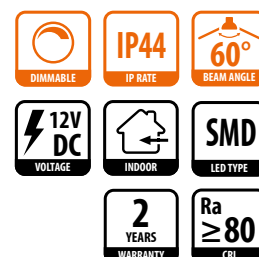
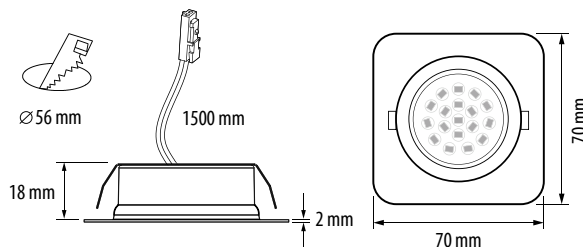

МЕБЕЛНА СВЕТОДИОДНА ЛУНА ЗА ВГРАЖДАНЕ, КВАДРАТ



Артикулен №	Напрежение	Мощност	Цв. температура	Светлинен поток	Цвят	Кат. №
LMLS12342SN	12V DC	3W	4200 K	250 lm	сатиниран никел	14003

1.5 m кабел с конектор за лесно свързване

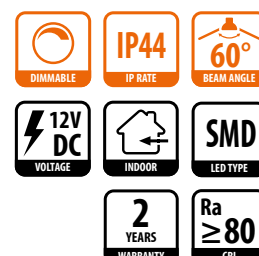
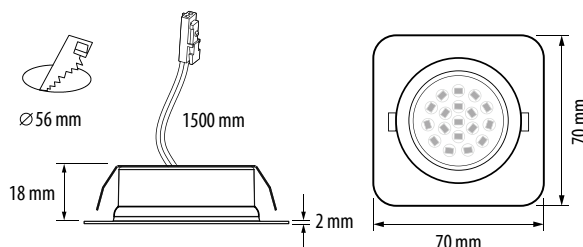

МЕБЕЛНА СВЕТОДИОДНА ЛУНА ЗА ВГРАЖДАНЕ, КВАДРАТ



Артикулен №	Напрежение	Мощност	Цв. температура	Светлинен поток	Цвят	Кат. №
LMLS12342W	12V DC	3W	4200 K	250 lm	бял	14004

1.5 m кабел с конектор за лесно свързване

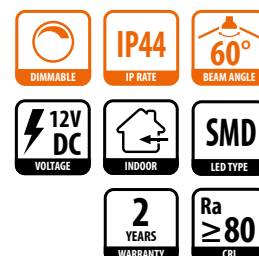
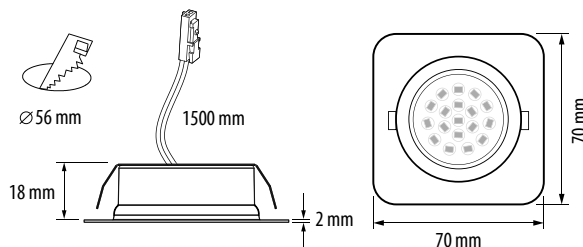

МЕБЕЛНА СВЕТОДИОДНА ЛУНА ЗА ВГРАЖДАНЕ, КВАДРАТ



Артикулен №	Напрежение	Мощност	Цв. температура	Светлинен поток	Цвят	Кат. №
MLLS1540CH	12 V DC	1.5 W	4000 K	100 lm	хром	14005

1.5 m кабел с конектор за лесно свързване
Рамка за открит монтаж включена в комплекта

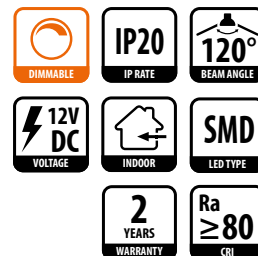
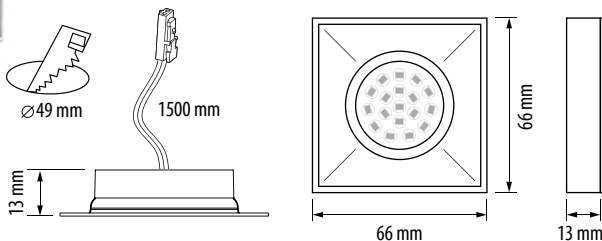

МЕБЕЛНА СВЕТОДИОДНА ЛУНА ЗА ВГРАЖДАНЕ, КВАДРАТ



Артикулен №	Напрежение	Мощност	Цв. температура	Светлинен поток	Цвят	Кат. №
MLLS1540W	12 V DC	1.5 W	4000 K	100 lm	бял	14006

1.5 m кабел с конектор за лесно свързване
Рамка за открит монтаж включена в комплекта

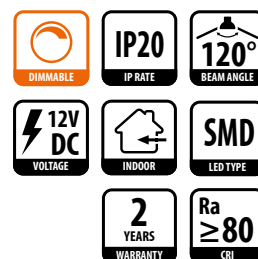
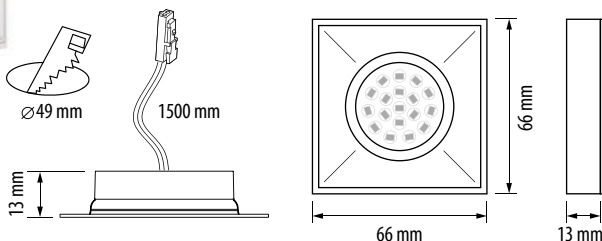

МИНИ СВЕТОДИОДНА ЛУНА ЗА ВГРАЖДАНЕ, КРЪГ



Артикулен №	Напрежение	Мощност	Цв. температура	Светлинен поток	Цвят	Кат. №
LML220442CH	220 -240 V AC	4 W	4200 K	330 lm	хром	14007

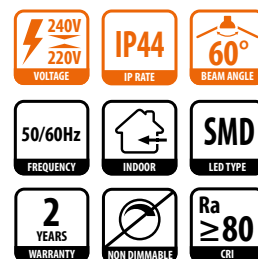
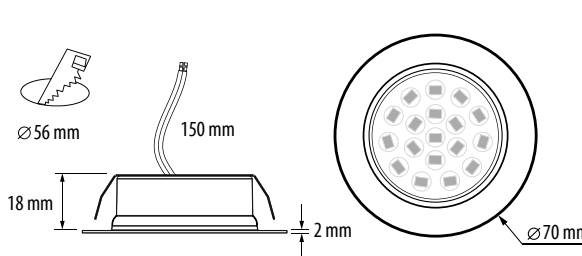

РАМКА ЗА ОТКРИТ МОНТАЖ ЗА СВЕТОДИОДНА ЛУНА LML220442CH

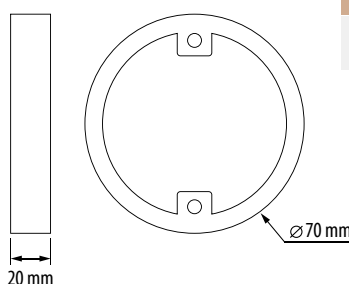

Артикулен №	Цвят	Кат. №
LMLFCH	хром	14008

LED ЛУНИ ЗА ВГРАЖДАНЕ

UltraLux®



МИНИ СВЕТОДИОДНА ЛУНА ЗА ВГРАЖДАНЕ, КРЪГ



Артикулен №	Напрежение	Мощност	Цв. температура	Светлинен поток	Цвят	Кат. №
LML220442SB	220 -240 V AC	4 W	4200 K	330 lm	сатириран месинг	14009

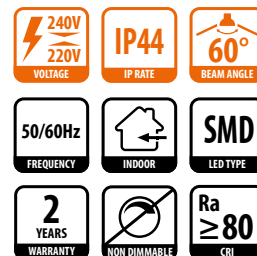
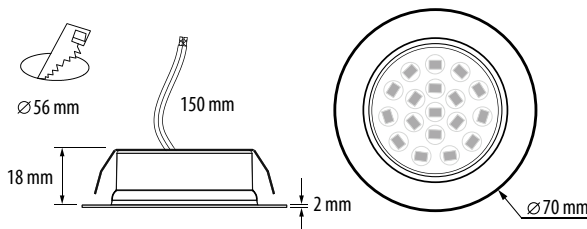

РАМКА ЗА ОТКРИТ МОНТАЖ ЗА СВЕТОДИОДНА ЛУНА LML220442SB

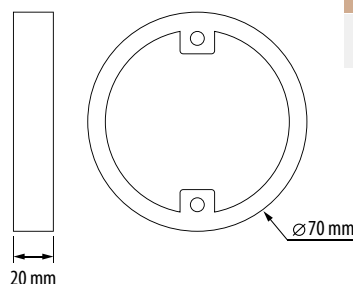

Артикулен №	Цвят	Кат. №
LMLFSB	сатириран месинг	14010



МИНИ СВЕТОДИОДНА ЛУНА ЗА ВГРАЖДАНЕ, КРЪГ



Артикулен №	Напрежение	Мощност	Цв. температура	Светлинен поток	Цвят	Кат. №
LML220442SN	220 -240 V AC	4 W	4200 K	330 lm	сатириран никел	14011

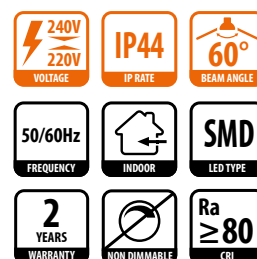
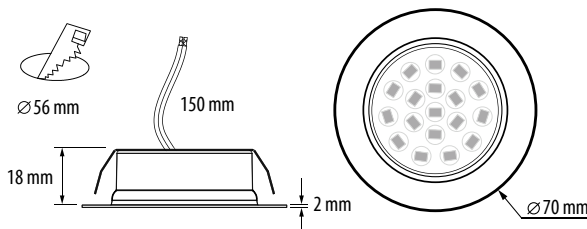

РАМКА ЗА ОТКРИТ МОНТАЖ ЗА СВЕТОДИОДНА ЛУНА LML220442SN

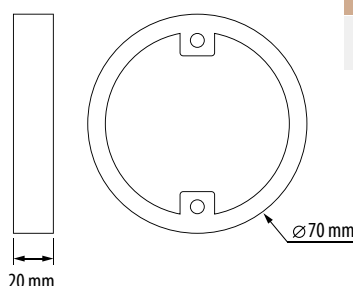
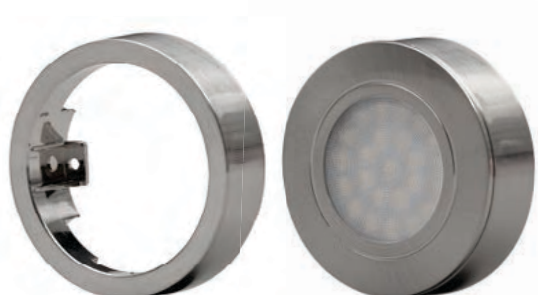

Артикулен №	Цвят	Кат. №
LMLFSN	сатириран никел	14012



МИНИ СВЕТОДИОДНА ЛУНА ЗА ВГРАЖДАНЕ, КРЪГ



Артикулен №	Напрежение	Мощност	Цв. температура	Светлинен поток	Цвят	Кат. №
LML220442W	220-240 V AC	4 W	4200 K	330 lm	бял	14013

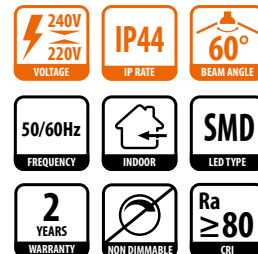
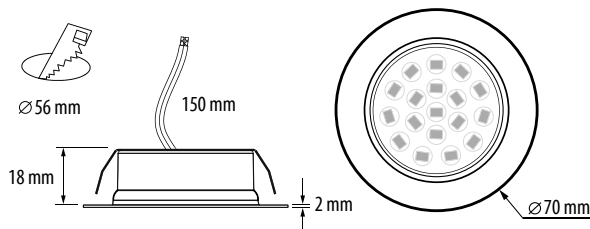

РАМКА ЗА ОТКРИТ МОНТАЖ ЗА СВЕТОДИОДНА ЛУНА LML220442W

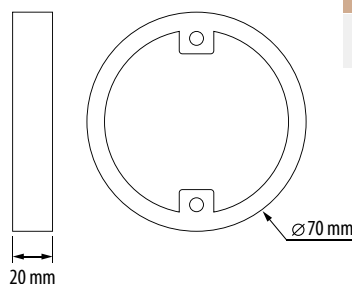

Артикулен №	Цвят	Кат. №
LMLFW	бял	14014



МИНИ СВЕТОДИОДНА ЛУНА ЗА ВГРАЖДАНЕ, КРЪГ



Артикулен №	Напрежение	Мощност	Цв. температура	Светлинен поток	Цвят	Кат. №
LML220442G	220-240 V AC	4 W	4200 K	330 lm	злато	14015

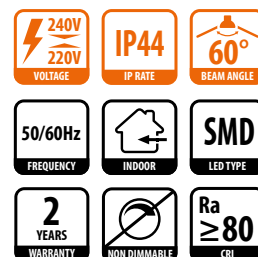
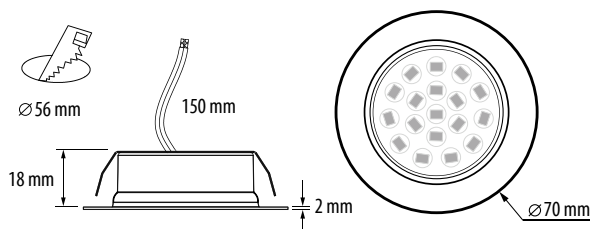

РАМКА ЗА ОТКРИТ МОНТАЖ ЗА СВЕТОДИОДНА ЛУНА LML220442G

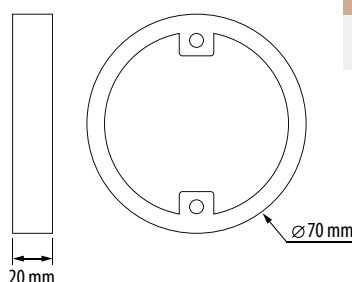

Артикулен №	Цвят	Кат. №
LMLFG	злато	14016

LED ЛУНИ ЗА ВГРАЖДАНЕ



МЕБЕЛНА СВЕТОДИОДНА ЛУНА ЗА ВГРАЖДАНЕ, КРЪГ



Артикул №	Напрежение	Мощност	Цв. температура	Светлинен поток	Цвят	Кат. №
LML12327	12V DC	3W	2700 K	240 lm	хром	14017

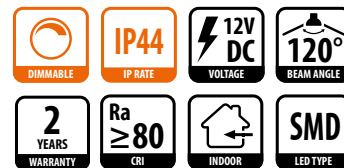
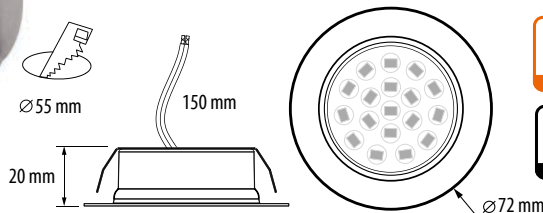

МЕБЕЛНА СВЕТОДИОДНА ЛУНА ЗА ВГРАЖДАНЕ, КРЪГ



Артикул №	Напрежение	Мощност	Цв. температура	Светлинен поток	Цвят	Кат. №
MLLR240	12V DC	2W	4000 K	130 lm	сребро	14019

1.5 m кабел с конектор за лесно свързване

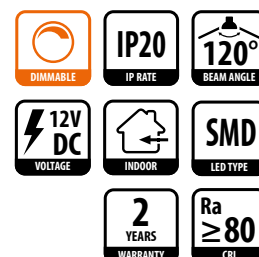
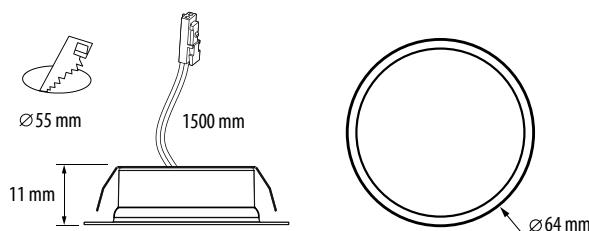

МЕБЕЛНА СВЕТОДИОДНА ЛУНА ЗА ВГРАЖДАНЕ, КРЪГ



Артикул №	Напрежение	Мощност	Цв. температура	Светлинен поток	Цвят	Кат. №
MLLR1540CH	12V DC	1.5W	4000 K	100 lm	хром	14020

1.5 m кабел с конектор за лесно свързване
Рамка за открит монтаж включена в комплекта

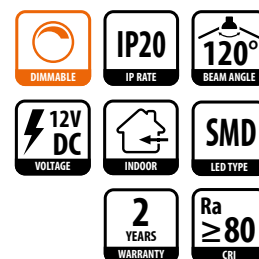
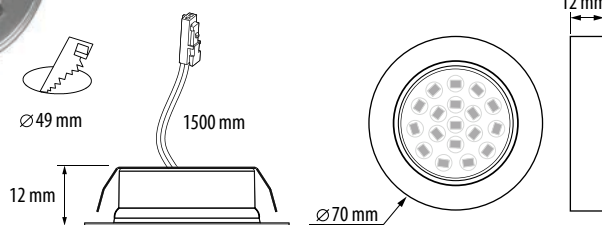

МЕБЕЛНА СВЕТОДИОДНА ЛУНА ЗА ВГРАЖДАНЕ, КРЪГ



Артикул №	Напрежение	Мощност	Цв. температура	Светлинен поток	Цвят	Кат. №
MLLR1540W	12V DC	1.5W	4000 K	100 lm	бял	14021

1.5 m кабел с конектор за лесно свързване
Рамка за открит монтаж включена в комплекта

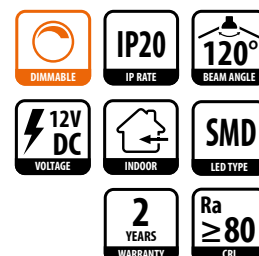
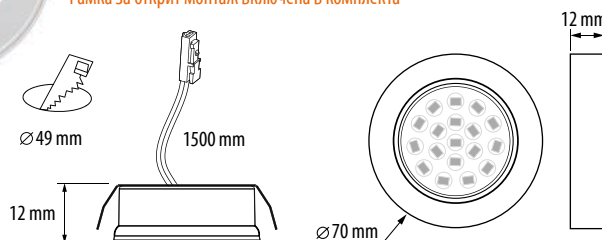



МЕБЕЛЕН СВЕТОДИОДЕН ПАНЕЛ ЗА ОТКРИТ МОНТАЖ



Артикул №	Напрежение	Мощност	Цв. температура	Светлинен поток	Цвят	Кат. №
MLP640	12 V DC	6 W	4000 K	390 lm	сребро	14022

1.5 m кабел с конектор за лесно свързване

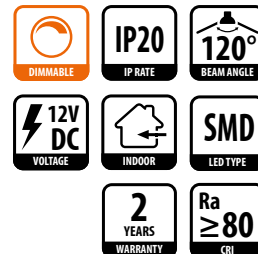
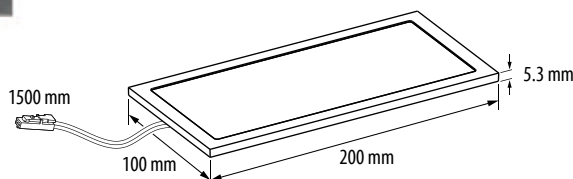

СВЕТОДИОДЕН ПРОФИЛ ЗА СЪГЛЕНА ПОЛИЦА

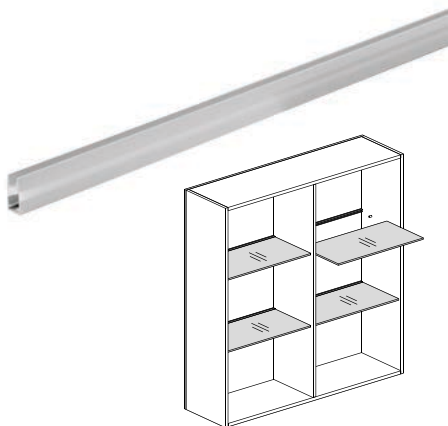

Артикул №	Напрежение	Мощност	Цв. температура	Светлинен поток	Цвят	Кат. №
MLPG4540	12 V DC	4.5 W	4000 K	290 lm	-	14023

1.5 m кабел с конектор за лесно свързване

Дифузерът разпръсква светлината в три посоки

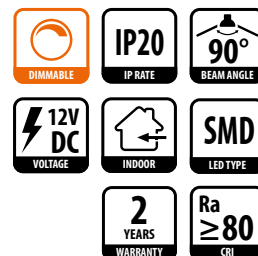
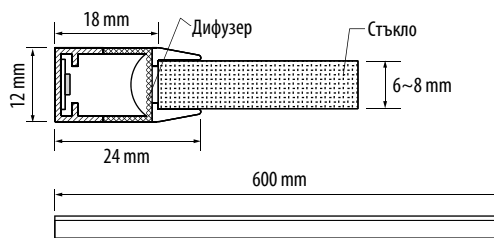

МЕБЕЛЕН СВЕТОДИОДЕН ПРОФИЛ ЗА ОТКРИТ МОНТАЖ



Артикул №	Напрежение	Мощност	Цв. температура	Светлинен поток	Цвят	Кат. №
MLPA4540	12 V DC	4.5 W	4000 K	290 lm	бял	14024

1.5 m кабел с конектор за лесно свързване

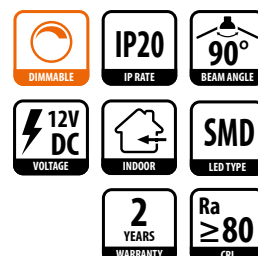
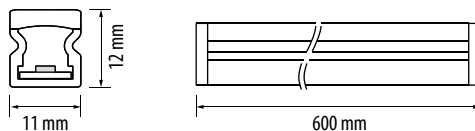

МЕБЕЛЕН СВЕТОДИОДЕН ПРОФИЛ ЗА ОТКРИТ МОНТАЖ



Артикул №	Напрежение	Мощност	Цв. температура	Светлинен поток	Цвят	Кат. №
MLPS2540	12 V DC	2.5 W	4000 K	160 lm	сребро	14025

1.5 m кабел с конектор за лесно свързване

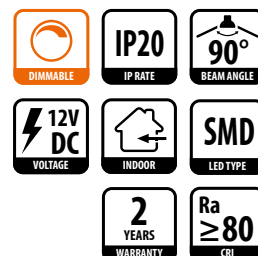
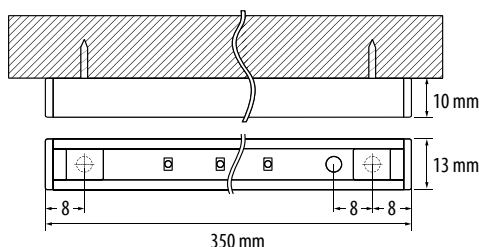

LED ПАНЕЛИ И ЛИНЕЙНИ ТЕЛА



МЕБЕЛЕН СВЕТОДИОДЕН ПРОФИЛ ЗА ВГРАЖДАНЕ

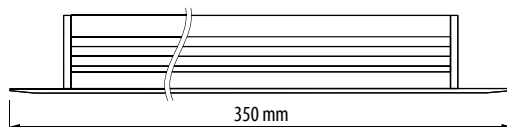
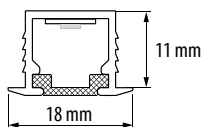

1.5 m кабел с конектор за лесно свързване

Артикул №	Напрежение	Мощност	Цв. температура	Светлинен поток	Цвят	Кат. №
MLPV2540	12 V DC	2.5 W	4000 K	160 lm	-	14026

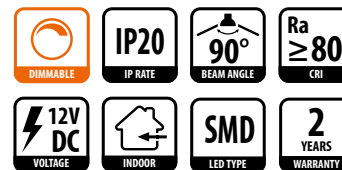

СЕНЗОРИ ЗА МЕБЕЛНО LED ОСВЕТЛЕНИЕ



МЕБЕЛЕН СЕНЗОР ЗА БЛИЗОСТ

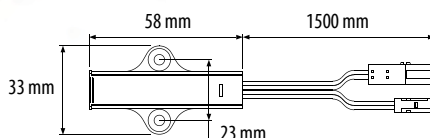

В зависимост от положението на обекта (врата, чекмедже), включва или изключва свързаното към него LED осветление

Артикул №	Напрежение	Мощност	Максимален ток	Кабел	Кат. №
MSV1260	12 V DC	max 60 W	5 A	2x1.5 m	14027

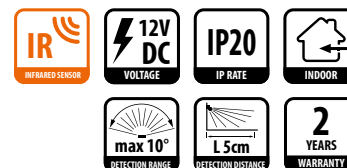

МЕБЕЛЕН СЕНЗОР ЗА БЛИЗОСТ, ДВОЕН

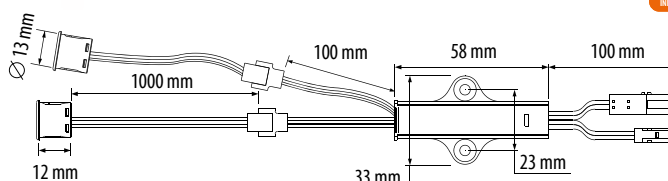
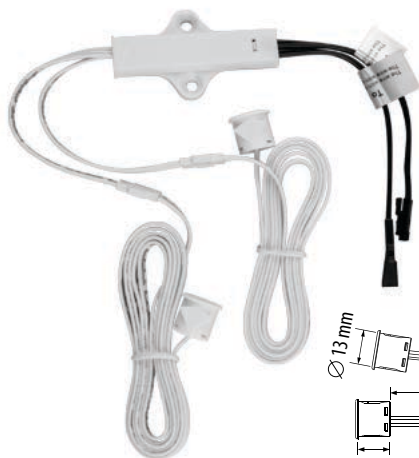

В зависимост от положението на обекта (врата, чекмедже), включва или изключва свързаното към него LED осветление

Артикул №	Напрежение	Мощност	Максимален ток	Кабел	Кат. №
MSV1260D	12 V DC	max 60 W	5 A	2x1.1 m	14028

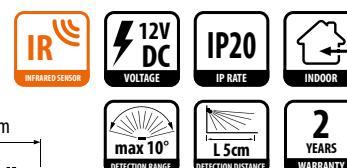

ДИМИРАЩ КЛЮЧ ЗА БЛИЗОСТ



Включване/изключване чрез движение с ръка пред сензора
Димиране чрез задържане на ръка пред сензора

Артикул №	Напрежение	Мощност	Максимален ток	Кабел	Кат. №
DIS1224	12 V DC	max 24 W	2 A	2x15 cm	14029

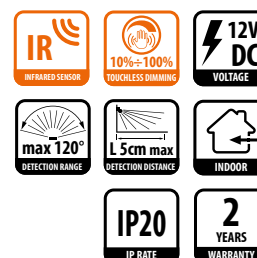
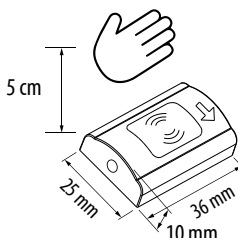



ТЪЧ ДИМИРАЩ КЛЮЧ



Артикул №	Напрежение	Мощност	Максимален ток	Кабел	Кат. №
TDK1260	12 V DC	max 60 W	5 A	2x1.5 m	14030

Управление чрез допир - включване/изключване/димирание
Светлинен индикатор

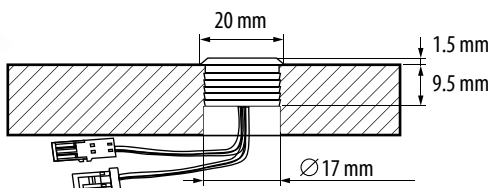

Сензор за движение и осветеност
Време на светене 30 sec - 6 min
В зависимост от изменението на топлинния фон сензорът включва или изключва свързаното към него LED осветление

МИНИ СЕНЗОР ЗА ДВИЖЕНИЕ



Артикул №	Напрежение	Мощност	Максимален ток	Кабел	Кат. №
MSD1236	12 V DC	max 36 W	3 A	-	14031

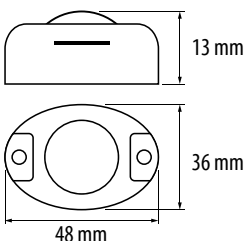

АКСЕСОАРИ И ЗАХРАНВАНИЯ



ЗАХРАНВАЩ КАБЕЛ С КОНЕКТОРИ



Артикул №	Напрежение	Максимален ток	Дължина на кабела	Кат. №
ZK180	4-24 V DC	5 A	1.8 m	14032



ЗАХРАНВАЩ РАЗКЛОНИТЕЛ, 4 ПОРТА



Артикул №	Напрежение	Максимален ток	Дължина на кабела	Кат. №
ZR4	4-24 V DC	3 A	1.8 m	14033

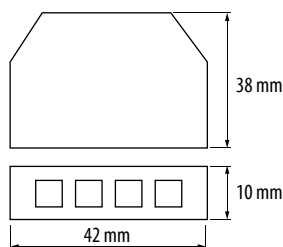

АКСЕСОАРИ И ЗАХРАНВАНИЯ

UltraLux®



ЗАХРАНВАЩ РАЗКЛОНИТЕЛ, 6 ПОРТА

Артикулен №	Напрежение	Максимален ток	Дължина на кабела	Кат. №
ZR6	4-24 V DC	3 A	1.8 m	14034

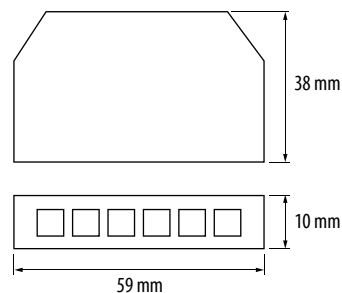

ЗАХРАНВАНЕ ЗА МЕБЕЛНО СВЕТОДИОДНО ОСВЕТЛЕНИЕ, 4 ПОРТА



Артикулен №	Вх. напрежение	Изх. напрежение	Макс. изх. мощност	Макс. изх. ток	Бр. портове	Кат. №
ZML1218	220-240 V AC	12 V DC	18 W	1.50 A	4	14035

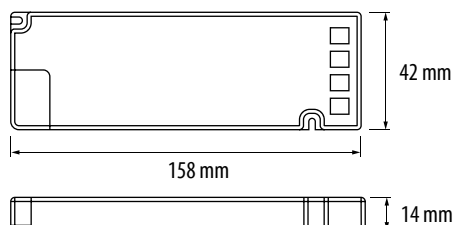

ЗАХРАНВАНЕ ЗА МЕБЕЛНО СВЕТОДИОДНО ОСВЕТЛЕНИЕ, 6 ПОРТА



Артикулен №	Вх. напрежение	Изх. напрежение	Макс. изх. мощност	Макс. изх. ток	Бр. портове	Кат. №
ZML1236	220-240 V AC	12 V DC	36 W	3.00 A	6	14036

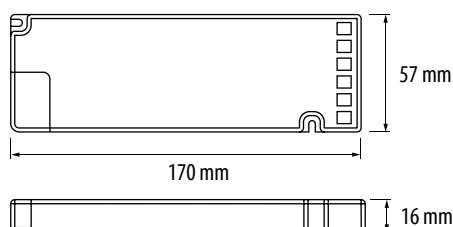

СВЕТОДИОДНО ОСВЕТЛЕНИЕ ЗА ЛЕГЛО СЪС СЕНЗОР, ЕДНОСТРАННО



Дължина на LED лентата 1x 2 m
 Сензор за движение и осветеност
 Настройка силата на светене
 Време на светене 30/130/380 sec
 Дължина на кабела на адаптера 1.5 m

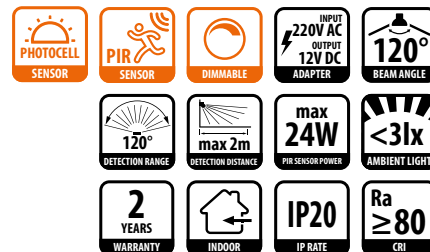

СВЕТОДИОДНО ОСВЕТЛЕНИЕ ЗА ЛЕГЛО СЪС СЕНЗОР, ДВУСТРАННО



Дължина на LED лентата 2 x 1.7 m
 Два сензора за движение и осветеност
 Настройка силата на светене
 Време на светене 30/130/380 sec
 Дължина на кабела на адаптера 1.5 m

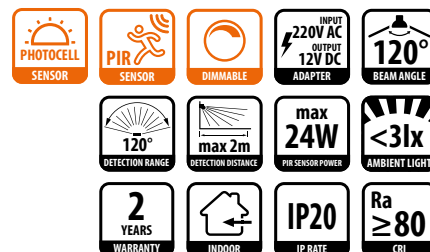

КОМПЛЕКТ СВЕТОДИОДНО ОСВЕТЛЕНИЕ С ДИМИРАЩ КЛЮЧ



Дължина на LED лентата 1 x 1.5 m
 Включване/изключване чрез движение с ръка пред сензора
 Димиране чрез задържане на ръка пред сензора

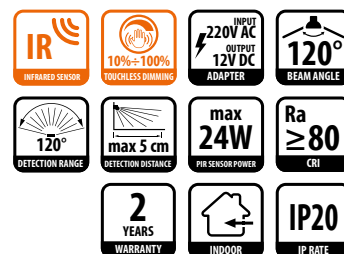
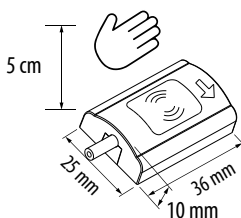

КОМПЛЕКТИ

UltraLux®

CE



КОМПЛЕКТ СВЕТОДИОДНО ОСВЕТЛЕНИЕ

Артикулен №	Напрежение	Мощност	Цв. температура	Светлинен поток	Бр. диоди	Кат. №
KLL40	12 V DC	2 x 1.5 W	4000 K	2x130 lm	2 x 9	14040

ON/OFF ключ
2 бр. LED модули с размери 400x11x8 mm
Дължина на кабела на адаптера 1.5 m

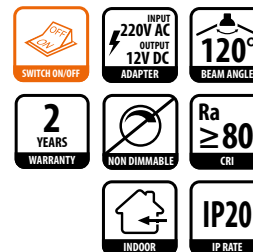

КОМПЛЕКТ RGB СВЕТОДИОДНО ОСВЕТЛЕНИЕ

CE

Артикулен №	Напрежение	Мощност	Бр. диоди	Кат. №
KLLRGB	12 V DC	4 x 3 W	4 x 15	14041

RGB контролер с IR дистанционно управление
4 бр. LED RGB модули с размери 400x11x8 mm
Дължина на кабела на адаптера 1.8 m

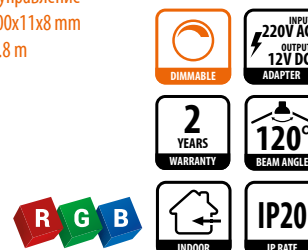

ФОНОВО ОСВЕТЛЕНИЕ ЗА ТЕЛЕВИЗОР

CE

Артикулен №	Напрежение	Мощност	Цв. температура	Светлинен поток	Бр. диоди	Кат. №
LTV40	5 V DC	4.8 W/m	4000 K	200 lm/m	30/m	14042

Захранва се от USB порт на телевизора
ON/OFF ключ
Дължина на LED лентата 2x0.5 m
Дължина на кабела на адаптера 2 m





МЕБЕЛНО СВЕТОДИОДНО ТЯЛО СЪС СЕНЗОР



Артикул №	Напрежение	Мощност	Цв. температура	Светлинен поток	Кат. №
MLT0340F	3 x 1.5 V AAA	0.3 W	4000 K	30 lm	14044

Сензор за движение и осветеност. Светва при наличие на движение в тъмната част на денонощието.
Три режима на работа ON/OFF/AUTO
Въртящ се сензор 0° - 180°

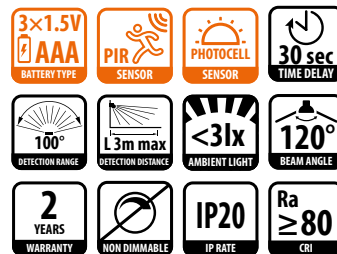
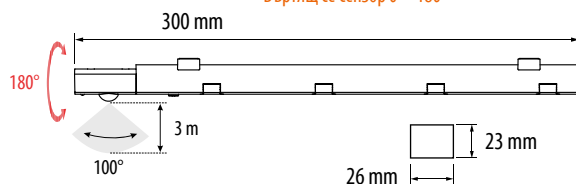

МЕБЕЛНО СВЕТОДИОДНО ТЯЛО СЪС СЕНЗОР



Артикул №	Напрежение	Мощност	Цв. температура	Светлинен поток	Кат. №
MLT0340S	4 x 1.5 V AAA	0.3 W	4000 K	20 lm	14045

Сензор за движение. Светва при наличие на движение.
Закрепване чрез магнит

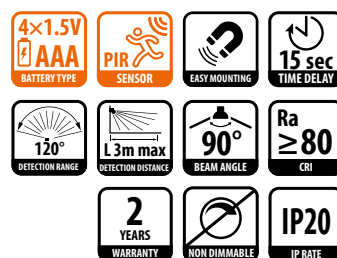
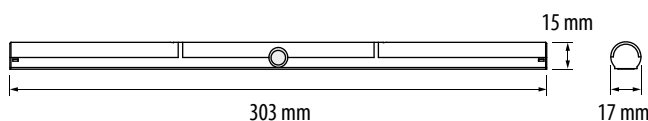

СВЕТОДИОДНА ЛАМПА СЪС СЕНЗОР

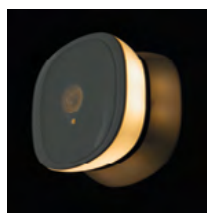

Артикул №	Напрежение	Мощност	Цв. температура	Светлинен поток	Кат. №
MLL0540F	3 x 1.5 V AAA	0.5 W	4000 K	25 lm	14046

Сензор за движение и осветеност. Светва при наличие на движение в тъмната част на денонощието.
Три режима на работа ON/OFF/AUTO
Закрепване чрез магнит
Размери 88x88x35 mm

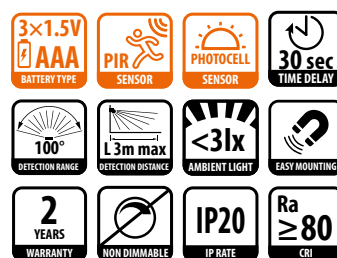
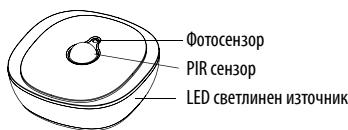

МИНИ СВЕТОДИОДНА ЛАМПА СЪС СЕНЗОР



Артикул №	Напрежение	Мощност	Цв. температура	Светлинен поток	Кат. №
MLLF	3 V CR2450	0.2 W	4000 K	15 lm	14047

Сензор за движение и осветеност.
Светва при наличие на движение в тъмната част на денонощието.

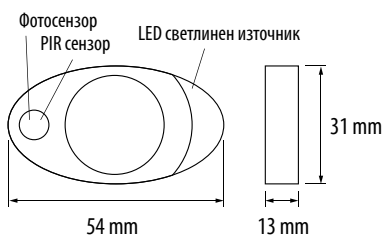



ЛУНИ (ТЕЛА) ЗА ВГРАЖДАНЕ И ВЪНШЕН МОНТАЖ

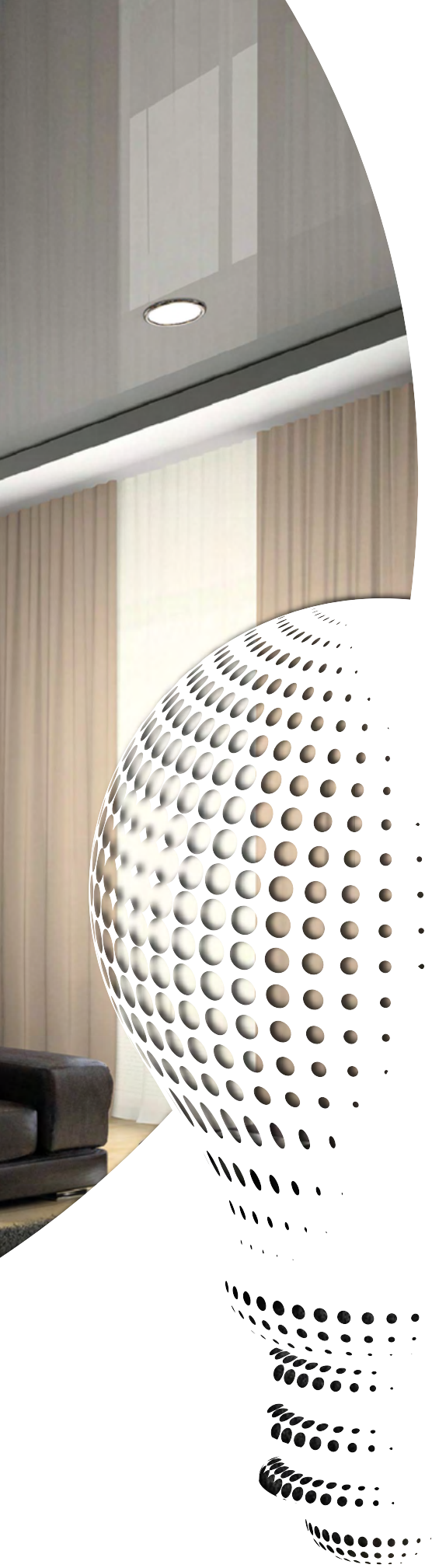

152 стр.



ЕДНОЦВЕТНИ ЛУНИ

157 стр.



ДВУЦВЕТНИ ЛУНИ

159 стр.



КРИСТАЛНИ ЛУНИ

160 стр.



ЛУНА ТИП "ЗВЕЗДНО НЕБЕ"

160 стр.



ДЕКОРАТИВНИ ЛУНИ

161 стр.



ВЛАГОЗАЩИТЕНИ ЛУНИ

UltraLux®

ЕДНОЦВЕТНИ ЛУНИ

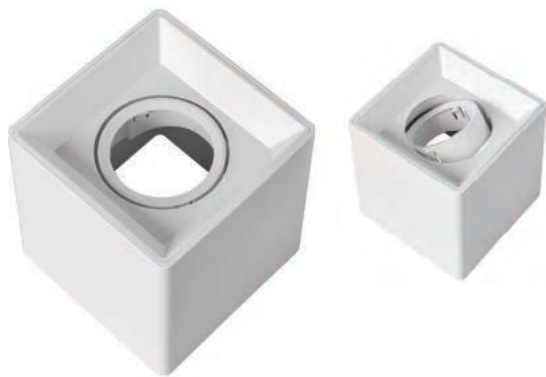

ЛУНА ЗА ВЪНШЕН МОНТАЖ

Артикул №	Цвят	Вид	Цокъл	Степен на защита	Кат. №
PLSGU10	бял	подвижна	GU10	IP20	11233

Материал: PC

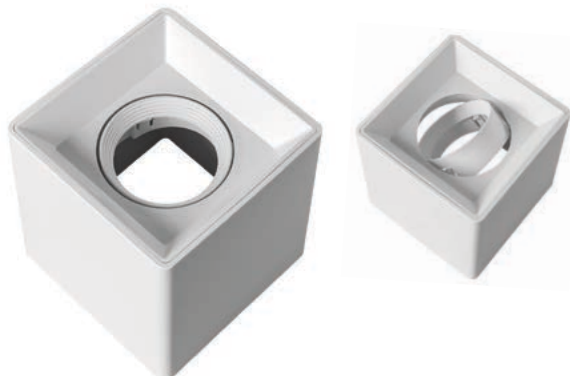
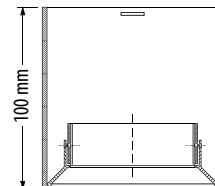
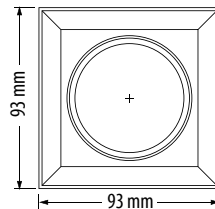

ЛУНА ЗА ВЪНШЕН МОНТАЖ

Артикул №	Цвят	Вид	Цокъл	Степен на защита	Кат. №
PLSR55GU10	бял	подвижна	GU10	IP20	11234

Материал: PC

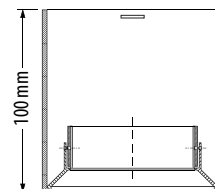
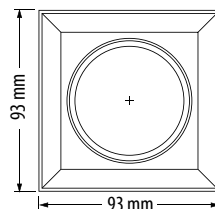

ЛУНА ЗА ВГРАЖДАНЕ

Артикул №	Цвят	Вид	Цокъл	Степен на защита	Кат. №
PLV3GU10	бял	подвижна	3xGU10	IP20	11235

Материал: PC

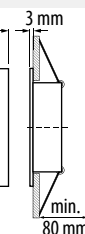
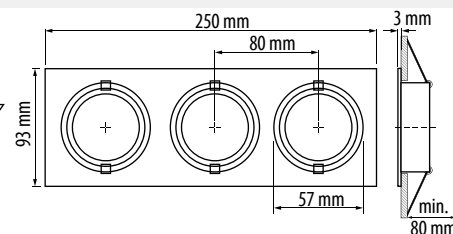
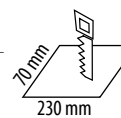

ЛУНА ЗА ВГРАЖДАНЕ

Артикул №	Цвят	Вид	Цокъл	Степен на защита	Кат. №
PLV2GU10	бял	подвижна	2xGU10	IP20	11236

Материал: PC

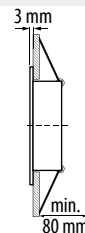
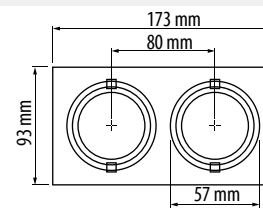
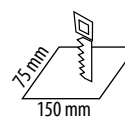

ЛУНА ЗА ВГРАЖДАНЕ

Артикул №	Цвят	Вид	Цокъл	Степен на защита	Кат. №
PLV1GU10	бял	подвижна	GU10	IP20	11237

Материал: PC

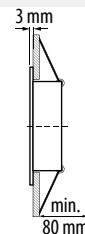
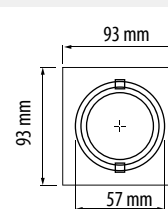
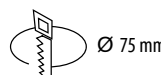



ЛУНА ЗА ВГРАЖДАНЕ

Артикулен №	Цвят	Вид	Цокъл	Степен на защита	Кат. №
PLVR55GU10	бял	подвижна	GU10	IP20	11238

Материал: PC

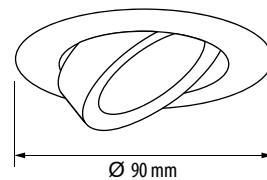
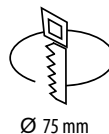

ЛУНА ЗА ВГРАЖДАНЕ

Артикулен №	Цвят	Вид	Цокъл	Степен на защита	Кат. №
PLVGU10	бял	подвижна	GU10	IP20	11239

Материал: PC

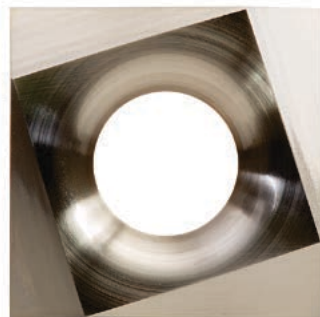
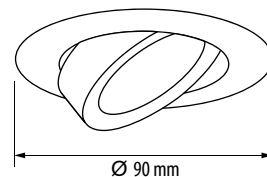
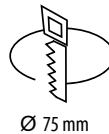

ЛУНА ЗА ВГРАЖДАНЕ

Артикулен №	Цвят	Вид	Цокъл	Степен на защита	Кат. №
LVSSMR16SN	сатиниран никел	стационарна	GU5.3	IP20	11240

Материал: AL

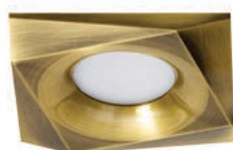
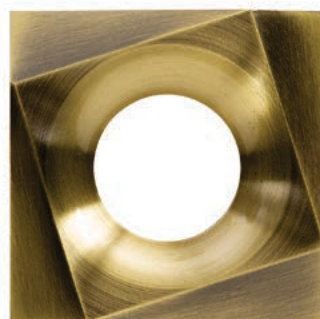
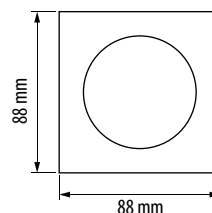
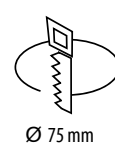

ЛУНА ЗА ВГРАЖДАНЕ

Артикулен №	Цвят	Вид	Цокъл	Степен на защита	Кат. №
LVSSMR16AB	сатиниран месинг	стационарна	GU5.3	IP20	11241

Материал: AL

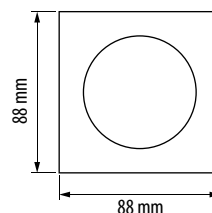
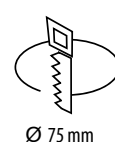

ЕДНОЦВЕТНИ ЛУНИ

UltraLux®

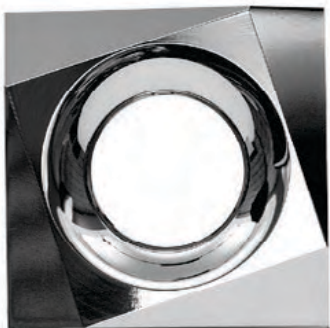

ЛУНА ЗА ВГРАЖДАНЕ

Артикул №	Цвят	Вид	Цокъл	Степен на защита	Кат. №
LVSSMR16CH	хром	стационарна	GU5.3	IP20	11242

Материал: AL

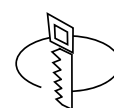

Ø 75 mm

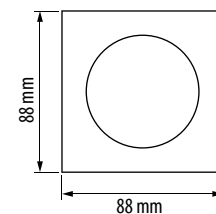

88 mm

88 mm



ЛУНА ЗА ВГРАЖДАНЕ

Артикул №	Цвят	Вид	Цокъл	Степен на защита	Кат. №
LVSSMR16WH	бяла	стационарна	GU5.3	IP20	11243

Материал: AL

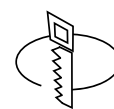

Ø 75 mm

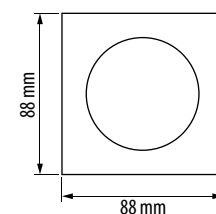

88 mm

88 mm



ЛУНА ЗА ВГРАЖДАНЕ

Артикул №	Цвят	Вид	Цокъл	Степен на защита	Кат. №
LVSRRM16AB	сатириран месинг	стационарна	GU5.3	IP20	11244

Материал: AL

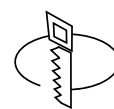

Ø 75 mm

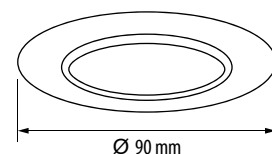

Ø 90 mm



ЛУНА ЗА ВГРАЖДАНЕ

Артикул №	Цвят	Вид	Цокъл	Степен на защита	Кат. №
LVSRRM16CH	хром	стационарна	GU5.3	IP20	11245

Материал: AL

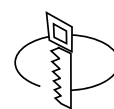

Ø 75 mm

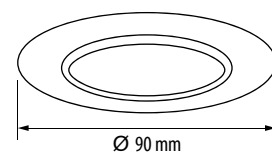

Ø 90 mm



ЛУНА ЗА ВГРАЖДАНЕ

Артикул №	Цвят	Вид	Цокъл	Степен на защита	Кат. №
LVSRRM16SN	сатириран никел	стационарна	GU5.3	IP20	11246

Материал: AL

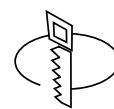

Ø 75 mm

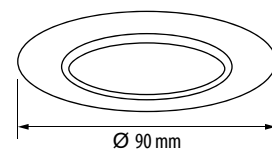

Ø 90 mm



ЛУНА ЗА ВГРАЖДАНЕ

Артикул №	Цвят	Вид	Цокъл	Степен на защита	Кат. №
LVSMR16WH	бял	стационарна	GU5.3	IP20	11202

Материал: AL

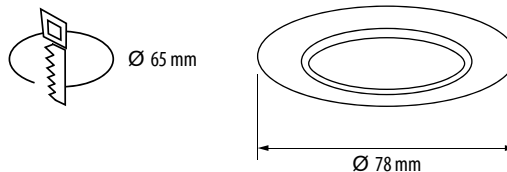

ЛУНА ЗА ВГРАЖДАНЕ

Артикул №	Цвят	Вид	Цокъл	Степен на защита	Кат. №
LVSMR16CH	хром	стационарна	GU5.3	IP20	11203

Материал: AL

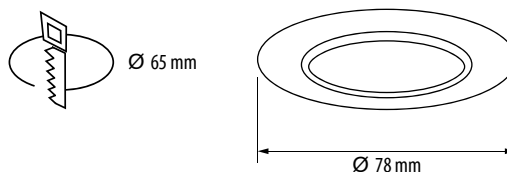

ЛУНА ЗА ВГРАЖДАНЕ

Артикул №	Цвят	Вид	Цокъл	Степен на защита	Кат. №
LVSMR16PCH	перлен хром	стационарна	GU5.3	IP20	11204

Материал: AL

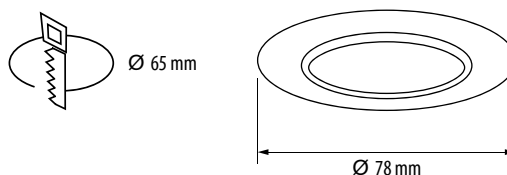

ЛУНА ЗА ВГРАЖДАНЕ

Артикул №	Цвят	Вид	Цокъл	Степен на защита	Кат. №
LVSMR16SN	сатиниран никел	стационарна	GU5.3	IP20	11205

Материал: AL

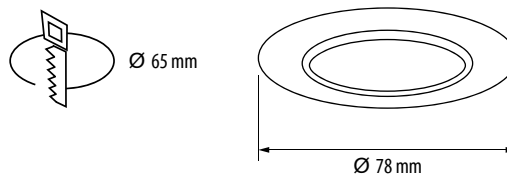

ЕДНОЦВЕТНИ ЛУНИ



ЛУНА ЗА ВГРАЖДАНЕ

Артикул №	Цвят	Вид	Цокъл	Степен на защита	Кат. №
LVPMR16WH	бял	подвижна	GU5.3	IP20	11206

Материал: AL

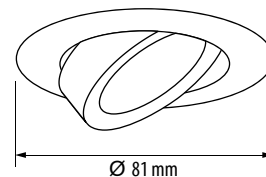
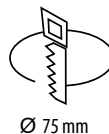

ЛУНА ЗА ВГРАЖДАНЕ

Артикул №	Цвят	Вид	Цокъл	Степен на защита	Кат. №
LVPMR16CH	хром	подвижна	GU5.3	IP20	11207

Материал: AL

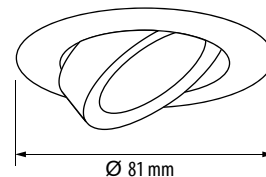
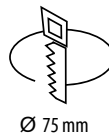

ЛУНА ЗА ВГРАЖДАНЕ

Артикул №	Цвят	Вид	Цокъл	Степен на защита	Кат. №
LVPMR16PCH	перлен хром	подвижна	GU5.3	IP20	11208

Материал: AL

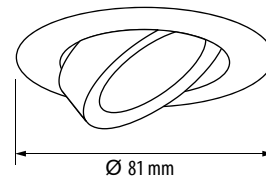
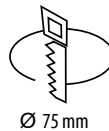

ЛУНА ЗА ВГРАЖДАНЕ

Артикул №	Цвят	Вид	Цокъл	Степен на защита	Кат. №
LVPMR16SN	сатиниран никел	подвижна	GU5.3	IP20	11209

Материал: AL

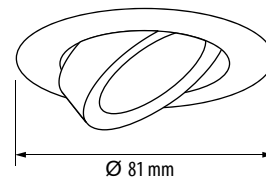
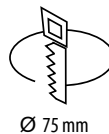



ЛУНА ЗА ВГРАЖДАНЕ

Артикул №	Цвят	Вид	Цокъл	Степен на защита	Кат. №
LVSMR16GUG	графит/злато	стационарна	GU5.3	IP20	11210

Материал: AL

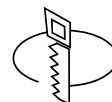

Ø 65 mm

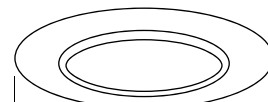

Ø 78 mm



ЛУНА ЗА ВГРАЖДАНЕ

Артикул №	Цвят	Вид	Цокъл	Степен на защита	Кат. №
LVSMR16GUN	графит/никел	стационарна	GU5.3	IP20	11211

Материал: AL

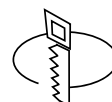

Ø 65 mm

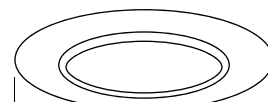

Ø 78 mm



ЛУНА ЗА ВГРАЖДАНЕ

Артикул №	Цвят	Вид	Цокъл	Степен на защита	Кат. №
LVSMR16PCHN	перлен хром/никел	стационарна	GU5.3	IP20	11212

Материал: AL

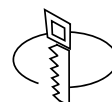

Ø 65 mm

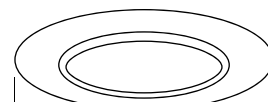

Ø 78 mm

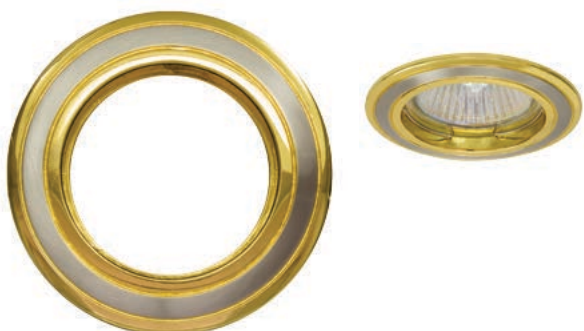

ЛУНА ЗА ВГРАЖДАНЕ

Артикул №	Цвят	Вид	Цокъл	Степен на защита	Кат. №
LVSMR16SNG	сатиниран никел/злато	стационарна	GU5.3	IP20	11213

Материал: AL

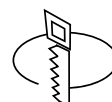

Ø 65 mm

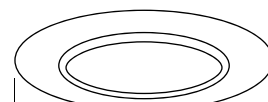

Ø 78 mm



ЛУНА ЗА ВГРАЖДАНЕ

Артикул №	Цвят	Вид	Цокъл	Степен на защита	Кат. №
LVSMR16SNN	сатиниран никел/никел	стационарна	GU5.3	IP20	11214

Материал: AL

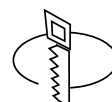

Ø 65 mm

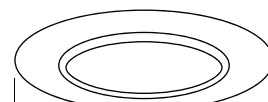

Ø 78 mm

ДВУЦВЕТНИ ЛУНИ



ЛУНА ЗА ВГРАЖДАНЕ

Артикулен №	Цвят	Вид	Цокъл	Степен на защита	Кат. №
LVPMR16GUG	графит/злато	подвижна	GU5.3	IP20	11215

Материал: AL

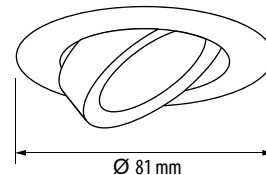
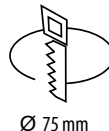

ЛУНА ЗА ВГРАЖДАНЕ

Артикулен №	Цвят	Вид	Цокъл	Степен на защита	Кат. №
LVPMR16GUN	графит/никел	подвижна	GU5.3	IP20	11216

Материал: AL

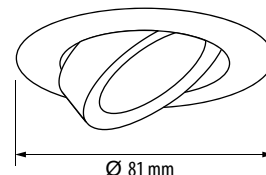
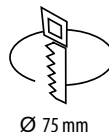

ЛУНА ЗА ВГРАЖДАНЕ

Артикулен №	Цвят	Вид	Цокъл	Степен на защита	Кат. №
LVPMR16PCHN	перлен хром/никел	подвижна	GU5.3	IP20	11217

Материал: AL

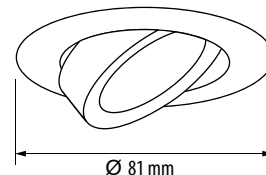
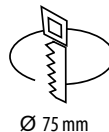

ЛУНА ЗА ВГРАЖДАНЕ

Артикулен №	Цвят	Вид	Цокъл	Степен на защита	Кат. №
LVPMR16SNG	сатиниран никел/злато	подвижна	GU5.3	IP20	11218

Материал: AL

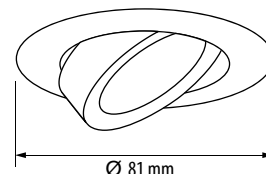
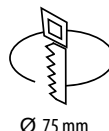

ЛУНА ЗА ВГРАЖДАНЕ

Артикулен №	Цвят	Вид	Цокъл	Степен на защита	Кат. №
LVPMR16SNN	сатиниран никел/никел	подвижна	GU5.3	IP20	11219

Материал: AL

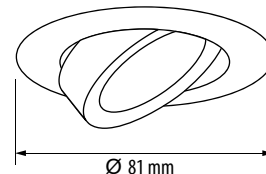
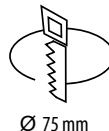

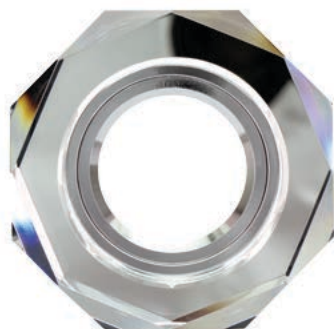

ЛУНА ЗА ВГРАЖДАНЕ

Артикул №	Цвят	Вид	Цокъл	Степен на защита	Кат. №
LVSCDMR16WH	кристал/бял	стационарна	GU5.3	IP20	11222

Материал: AL, стъкло

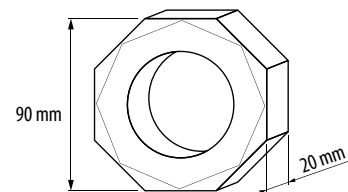
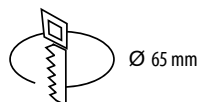

ЛУНА ЗА ВГРАЖДАНЕ

Артикул №	Цвят	Вид	Цокъл	Степен на защита	Кат. №
LVSCMR16WH	кристал/бял	стационарна	GU5.3	IP20	11223

Материал: AL, стъкло

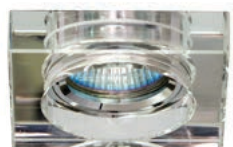
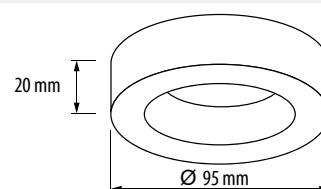
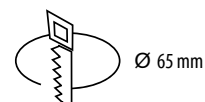

ЛУНА ЗА ВГРАЖДАНЕ

Артикул №	Цвят	Вид	Цокъл	Степен на защита	Кат. №
LVSCSMR16WH	кристал/бял	стационарна	GU5.3	IP20	11224

Материал: AL, стъкло

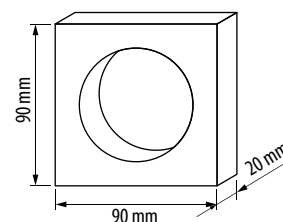
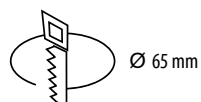

ЛУНА ЗА ВГРАЖДАНЕ

Артикул №	Цвят	Вид	Степен на защита	Кат. №
LVSCSMR16SK	кристал/сив	стационарна	IP20	11231

Материал: AL, стъкло

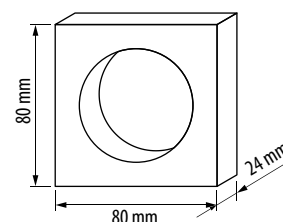
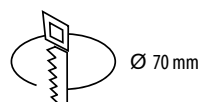

ЛУНА ЗА ВГРАЖДАНЕ

Артикул №	Цвят	Вид	Цокъл	Степен на защита	Кат. №
LVSCCMR16WH	кристал/бял	стационарна	GU5.3	IP20	11232

Материал: AL, стъкло

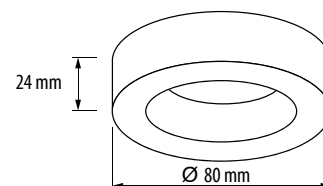
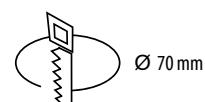

ЛУНА ТИП "ЗВЕЗДНО НЕБЕ"

UltraLux®



ЛУНА ЗА ВГРАЖДАНЕ

Артикул №	Цвят	Вид	Цокъл	Степен на защита	Кат. №
LVSZNRG4SN	сатиниран никел	стационарна	G4	IP20	11201

Материал: AL

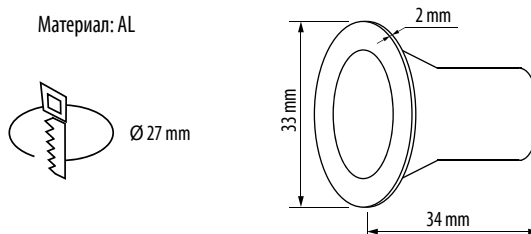

ДЕКОРАТИВНИ ЛУНИ



ЛУНА ЗА ВГРАЖДАНЕ

Артикул №	Цвят	Вид	Цокъл	Степен на защита	Кат. №
LVPDMR16SB	сатиниран месинг	подвижна	GU5.3	IP20	11220

Материал: AL

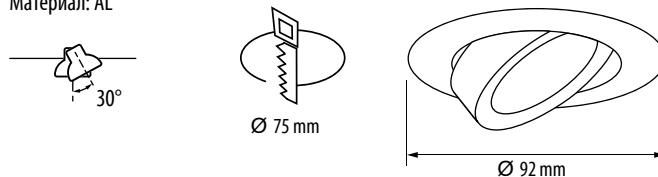

ЛУНА ЗА ВГРАЖДАНЕ

Артикул №	Цвят	Вид	Цокъл	Степен на защита	Кат. №
LVPDMR16SC	сатинирана мед	подвижна	GU5.3	IP20	11221

Материал: AL

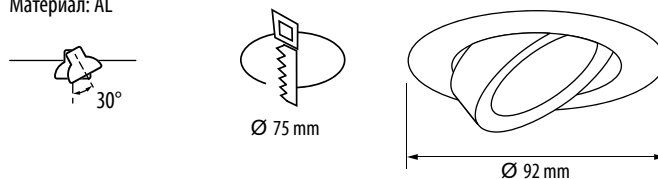



ЛУНА ЗА ВГРАЖДАНЕ

Артикул №	Цвят	Вид	Цокъл	Степен на защита	Кат. №
LVSBR16CH	хром	стационарна	GU5.3	IP44	11227

Материал: метал, стъкло, силикон

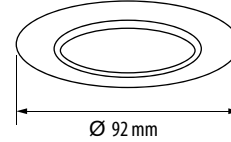
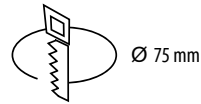

ЛУНА ЗА ВГРАЖДАНЕ

Артикул №	Цвят	Вид	Цокъл	Степен на защита	Кат. №
LVSBR16SN	сатиниран никел	стационарна	GU5.3	IP44	11228

Материал: метал, стъкло, силикон

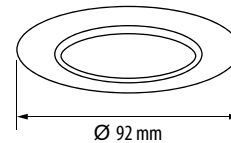
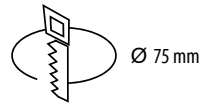

ЛУНА ЗА ВГРАЖДАНЕ

Артикул №	Цвят	Вид	Цокъл	Степен на защита	Кат. №
LVSBR16WH	бял	стационарна	GU5.3	IP44	11229

Материал: метал, стъкло, силикон

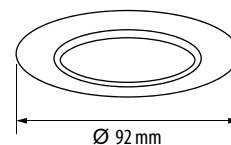
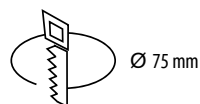

Забележка: Всички луни (тела) за вграждане и външен монтаж се предлагат без светлинен източник.



СВЕТОДИОДНИ ПРОЖЕКТОРИ ЗА РЕЛСОВ МОНТАЖ И АКСЕСОАРИ

СВЕТОДИОДЕН ПРОЖЕКТОР ЗА РЕЛСОВ МОНТАЖ, ЧЕТИРИПРОВОДЕН

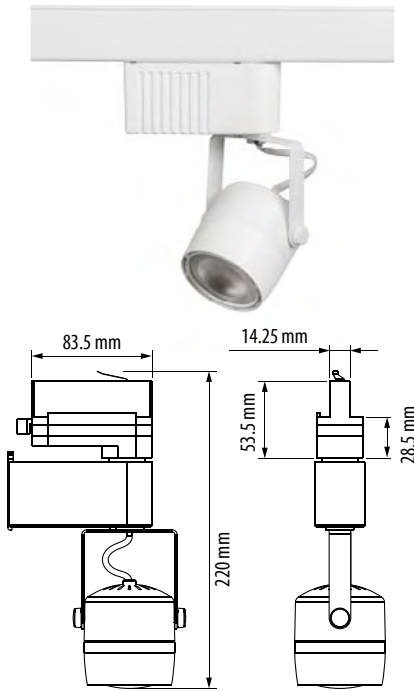

Артикулен №	Напрежение	Мощност	Цв. температура	Светлинен поток	Кат. №
LRP44027	220 - 240 V AC	40 W	2700 K	3300 lm	02401
LRP44042	220 - 240 V AC	40 W	4200 K	3400 lm	02402
LRP42827	220 - 240 V AC	28 W	2700 K	2300 lm	02403
LRP42842	220 - 240 V AC	28 W	4200 K	2400 lm	02404

Прожекторите могат да бъдат свързани и управлявани в три кръга

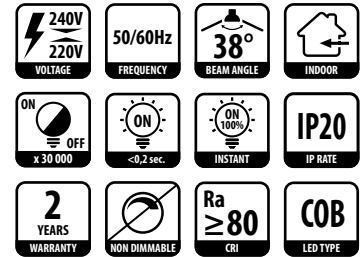

ЧЕТИРИПРОВОДНА РЕЛСА С ДОПЪЛНИТЕЛНА ЗАЗЕМЯВАЩА КЛЕМА, 1М

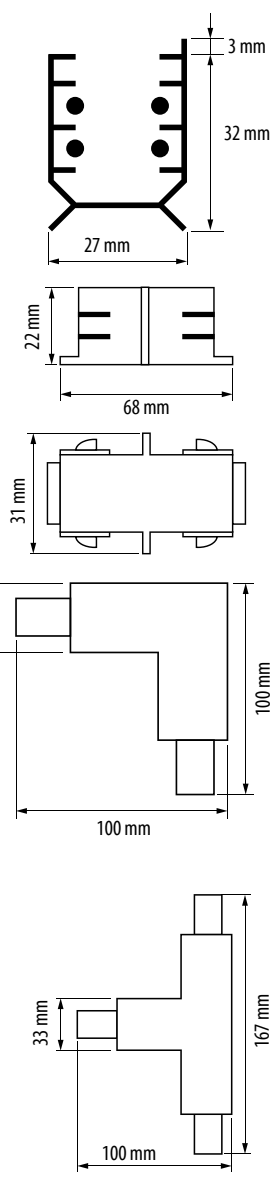

Артикулен №	Захр. напрежение	Макс. ток	Кат. №
R4P1	220 - 240 V AC	16 A	02405

Включени в комплекта:
 • захранващ конектор - 1 бр.
 • крайна тапа за релса - 1 бр.

I-КОНЕКТОР, 4 ПИНА

Артикулен №	Кат. №
KI4P	02406

L-КОНЕКТОР, 4 ПИНА

Артикулен №	Кат. №
KL4P	02407

T-КОНЕКТОР, 4 ПИНА

Артикулен №	Кат. №
KT4P	02408



СЕНЗОРИ

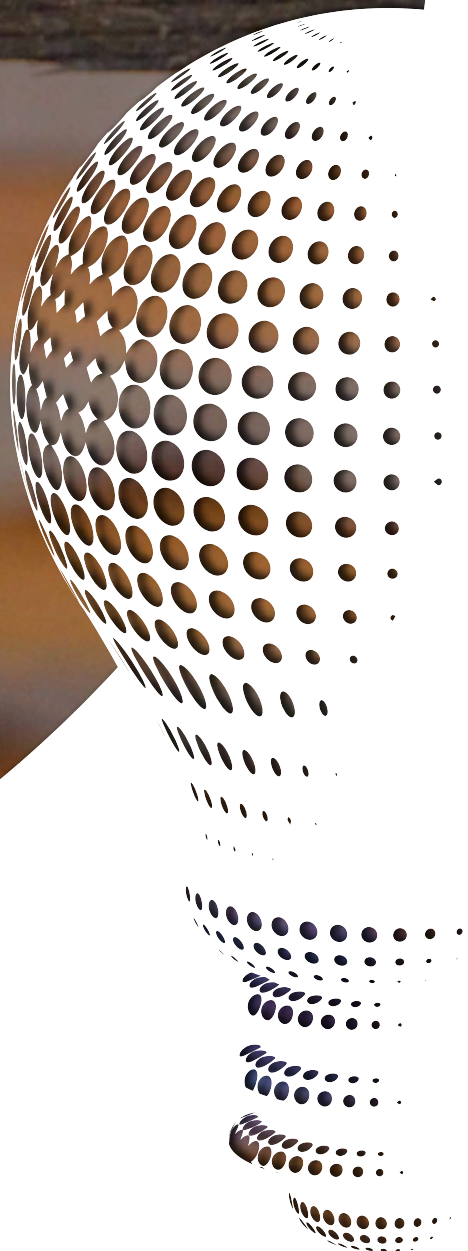

166 стр.



ИНФРАЧЕРВЕНИ СЕНЗОРИ
(PIR)

169 стр.



МИКРОВОЉНОВИ
(РАДАР) СЕНЗОРИ

171 стр.



ФОТО СЕНЗОРИ

UltraLux®

ИНФРАЧЕРВЕНИ СЕНЗОРИ (PIR)

PIR сензорът за движение следи топлината, която се излъчва от обектите, намиращи се в обсега му на действие. В зависимост от изменението на топлинния фон включва / изключва свързания към него товар.



КЛЮЧ СЪС СЕНЗОР ЗА ДВИЖЕНИЕ (МОНТАЖ В КОНЗОЛА)

Артикул №	Напрежение	Време на светене	Праг на осветеност	Кат. №
KSD	220V-240V AC	10 sec.-7 min.	3-2000 lx	05079

Възможност за настройка на време на светене и праг на осветеност.

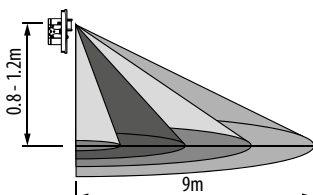
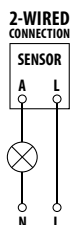

Височина на монтаж: 0.8 - 1.2m

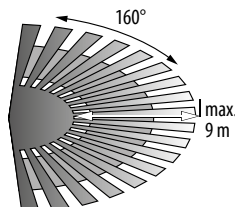

Обхват на действие: 160°, max. 9m

- VOLTAGE:** 240V, 220V
- FREQUENCY:** 50/60Hz
- SWITCH ON/OFF:** ON, OFF
- MAX LOAD:** C 200W, R 500W
- SENSOR:** PHOTO CELL
- PIR SENSOR:** PIR
- DETECTION DISTANCE:** max. 9m
- WALL MOUNTING:** YES
- WARRANTY:** 2 YEARS
- IP RATE:** IP20
- INDOOR:** YES



СЕНЗОР ЗА ДВИЖЕНИЕ (ВГРАЖДАНЕ)



Артикул №	Напрежение	Време на светене	Праг на осветеност	Кат. №
SDV	220 - 240 V AC	10 sec. - 7 min.	3 - 2000 lx	05014

Възможност за настройка на време на светене и праг на осветеност.

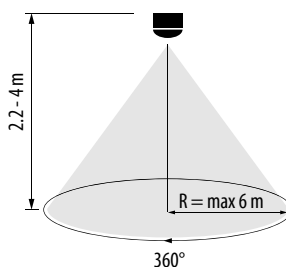

Височина на инсталиране: 2.2 - 4 m

- VOLTAGE:** 240V, 220V
- FREQUENCY:** 50/60Hz
- MAX LOAD:** C 300W, R 1200W
- SENSOR:** PHOTO CELL
- PIR SENSOR:** PIR
- DETECTION DISTANCE:** max. 6m
- WARRANTY:** 2 YEARS
- IP RATE:** IP20
- INDOOR:** YES



СЕНЗОР ЗА ДВИЖЕНИЕ (ВГРАЖДАНЕ / ОТКРИТ МОНТАЖ)



Артикул №	Напрежение	Време на светене	Праг на осветеност	Кат. №
SDVOM	220 - 240 V AC	10 sec. - 30 min.	3 - 2000 lx	05063

Възможност за настройка на време на светене и праг на осветеност.

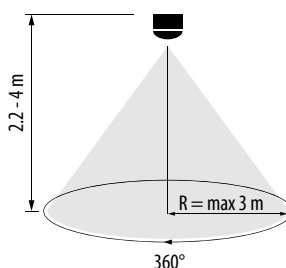

Височина на инсталиране: 2.2 - 4 m

- VOLTAGE:** 240V, 220V
- FREQUENCY:** 50/60Hz
- MAX LOAD:** C 400W, R 800W
- SENSOR:** PHOTO CELL
- PIR SENSOR:** PIR
- DETECTION DISTANCE:** max. 3m
- WARRANTY:** 2 YEARS
- IP RATE:** IP20
- INDOOR:** YES





СЕНЗОР ЗА ДВИЖЕНИЕ, ПЛОСЪК (ОТКРИТ МОНТАЖ)

Артикул №	Напрежение	Време на светене	Праг на осветеност	Кат. №
SDOM	220 - 240 V AC	10 sec. - 15 min.	3 - 2000 lx	05064

Възможност за настройка на време на светене и праг на осветеност.

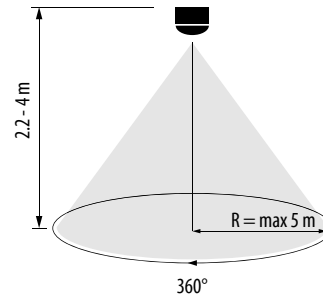

Височина на инсталиране: 2.2 - 4 m

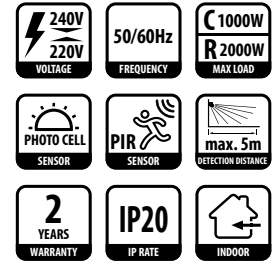

СЕНЗОР ЗА ДВИЖЕНИЕ (ОТКРИТ МОНТАЖ)

Артикул №	Напрежение	Време на светене	Праг на осветеност	Кат. №
SDVM	220 - 240 V AC	10 sec. - 7 min.	3 - 2000 lx	05015

Възможност за настройка на време на светене и праг на осветеност.

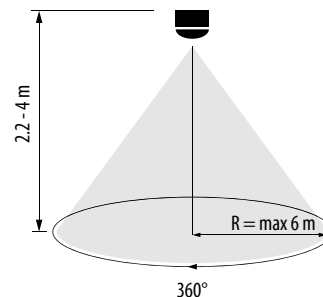

Височина на инсталиране: 2.2 - 4 m

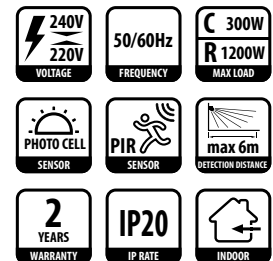

SDVMWH



SDVMBL

СЕНЗОР ЗА ДВИЖЕНИЕ, БЯЛ/ЧЕРЕН (ОТКРИТ МОНТАЖ)

Артикул №	Напрежение	Време на светене	Праг на осветеност	Кат. №
SDVMWH	220 - 240 V AC	10 sec. - 7 min.	3 - 2000 lx	05016
SDVMBL	220 - 240 V AC	10 sec. - 7 min.	3 - 2000 lx	05017

Възможност за настройка на време на светене и праг на осветеност.

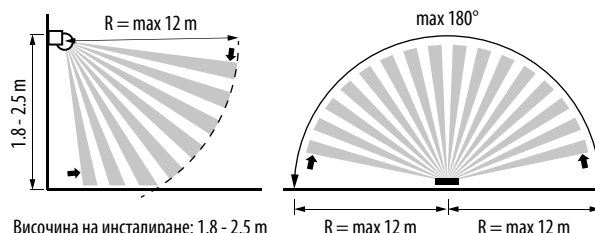

Височина на инсталиране: 1.8 - 2.5 m



ИНФРАЧЕРВЕНИ СЕНЗОРИ (PIR)



СЕНЗОР ЗА ДВИЖЕНИЕ ЗА СВЕТОДИОДЕН ПРОЖЕКТОР



Артикулен №	Напрежение	Време на светене	Праг на осветеност	Кат. №
SDLP	220 - 240 V AC	10 sec. - 7 min.	3 - 2000 lx	05065

Възможност за настройка на време на светене, праг на осветеност и посока на засичане.

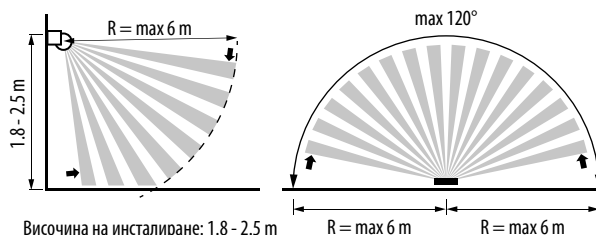

Височина на инсталиране: 1.8 - 2.5 m

- 240V / 220V VOLTAGE**
- 50/60Hz FREQUENCY**
- C 200W / R 500W MAX LOAD**
- PHOTO CELL SENSOR**
- PIR SENSOR**
- max. 6m DETECTION DISTANCE**
- 2 YEARS WARRANTY**
- INDOOR**
- IP44 IP RATE**
- SENSOR ROTATION -130° / 180°**



МИНИ СЕНЗОР ЗА ДВИЖЕНИЕ С ИЗНЕСЕН ДАТЧИК



Артикулен №	Напрежение	Време на светене	Праг на осветеност	Кат. №
SDMP	220 - 240 V AC	5 sec. - 8 min.	10 lx / 2000 lx	05020

Възможност за настройка на време на светене, праг на осветеност и радиус на действие.

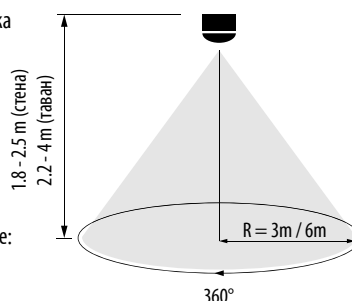

Височина на инсталиране: 1.8 - 2.5 m (стена), 2.2 - 4 m (таван)

- 240V / 220V VOLTAGE**
- 50/60Hz FREQUENCY**
- C 200W / R 800W MAX LOAD**
- PHOTO CELL SENSOR**
- PIR SENSOR**
- 3m / 6m DETECTION DISTANCE**
- 2 YEARS WARRANTY**
- IP20 IP RATE**
- INDOOR**



СЕНЗОР ЗА БЛИЗОСТ С ИЗНЕСЕН ДАТЧИК



Артикулен №	Напрежение	Време на светене	Праг на осветеност	Кат. №
SB	220 - 240 V AC	-	-	05050

Включване/изключване чрез движение на ръка пред сензора

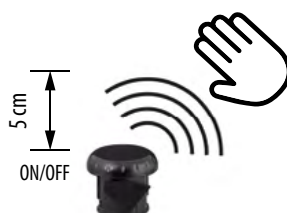

- 240V / 220V VOLTAGE**
- 50/60Hz FREQUENCY**
- C 200W / R 500W MAX LOAD**
- 2 YEARS WARRANTY**
- IR INFRARED SENSOR**
- 5cm DETECTION DISTANCE**
- IP20 IP RATE**
- INDOOR**

МИКРОВЪЛНОВИ (РАДАР) СЕНЗОРИ

UltraLux®

СЕНЗОРИ

Микровълновият сензор следи присъствието в контролираната от него зона и в зависимост от това включва / изключва ел.верига. Има значително по-висока чувствителност и по-голям обхват в сравнение с PIR сензорите.



МИКРОВЪЛНОВ СЕНЗОР ЗА ПРИСЪСТВИЕ (ОТКРИТ МОНТАЖ)



Артикул №	Напрежение	Време на светене	Праг на осветеност	Кат. №
MSOM	220 - 240 V AC	10 sec. - 12 min.	3 - 2000 lx	05048

Възможност за настройка на време на светене, праг на осветеност и радиус на действие.

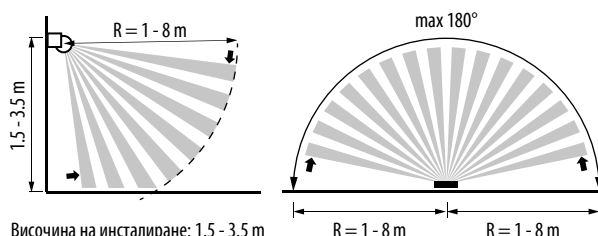

Височина на инсталиране: 1.5 - 3.5 m

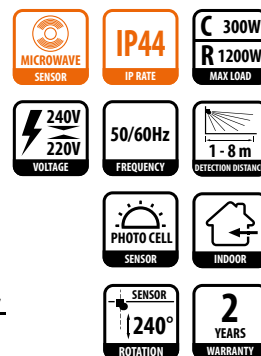

МИКРОВЪЛНОВ СЕНЗОР ЗА ПРИСЪСТВИЕ (ВГРАЖДАНЕ)



Артикул №	Напрежение	Време на светене	Праг на осветеност	Кат. №
MSV	220 - 240 V AC	10 sec. - 12 min.	3 - 2000 lx	05049

Възможност за настройка на време на светене, праг на осветеност и радиус на действие.

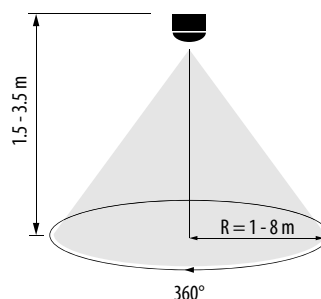

Височина на инсталиране: 1.5 - 3.5 m

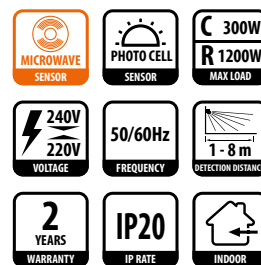

МИКРОВЪЛНОВ СЕНЗОР ЗА ПРИСЪСТВИЕ



Артикул №	Напрежение	Време на светене	Праг на осветеност	Кат. №
MSP	220 - 240 V AC	5 sec. - 10 min.	5 - 2000 lx	05061

Възможност за настройка на време на светене, праг на осветеност и радиус на действие.

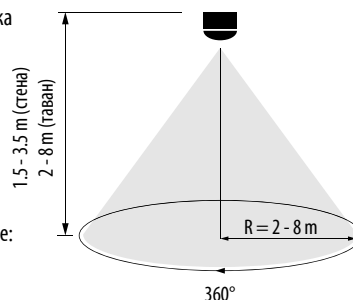

Височина на инсталиране: 1.5 - 3.5 m (стена), 2 - 8 m (таван)

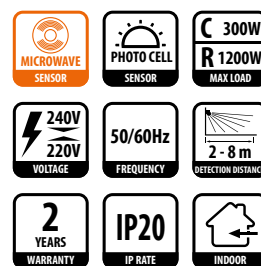

МИКРОВЪЛНОВИ (РАДАР) СЕНЗОРИ



МИКРОВЪЛНОВ СЕНЗОР ЗА ДВИЖЕНИЕ, ДИМИРАЩ 1-10 V DC



Артикулен №	Време на светене	Време на светене в димирано състояние	Праг на осветеност	Степен на димиране	Кат. №
MDS	5 sec. - 30 min.	0 sec. - +∞	2-2000 lx	10%-50%	05062

Възможност за настройка на време на светене, праг на осветеност, радиус на действие и степен на димиране. Подходящ за индустриално приложение.

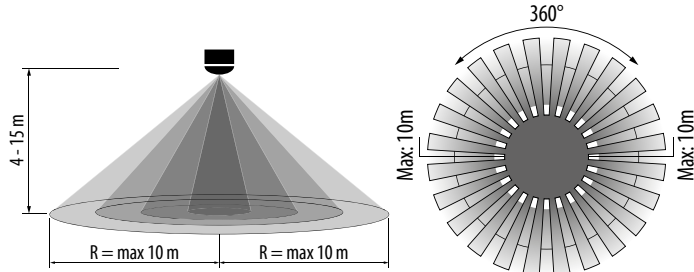
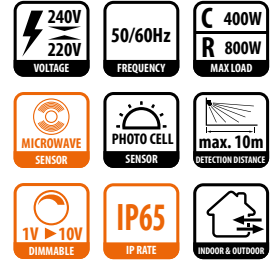

Височина на инсталиране: 4 - 15 m

Радиус на действие: max. 10 m

ФОТО СЕЗНОРИ

Сензорът следи обкръжаващата осветеност и в зависимост от настройките му включва / изключва / регулира яркостта на свързания към него товар.



МИНИ СЕНЗОР ЗА ОСВЕТЕНОСТ, ДИМИРАЩ 1-10 V DC



Артикулен №	Изх. ток	Димиране	Праг на осветеност	Кат. №
MS010	50 mA	10-100%	50-800 lx	05060

Сензорът поддържа зададено ниво на осветеност. Не е необходимо външно захранване.



АВТОМАТИЧЕН ФОТОЕЛЕКТРИЧЕСКИ КЛЮЧ С ВГРАДЕН СЕНЗОР



Артикулен №	Напрежение	Време на светене	Праг на осветеност	Кат. №
SDVMF	220 - 240 V AC	-	<5 - 15 lx	05018



МИНИ АВТОМАТИЧЕН ФОТОЕЛЕКТРИЧЕСКИ КЛЮЧ С ИЗНЕСЕН СЕНЗОР



Артикулен №	Напрежение	Време на светене	Праг на осветеност	Кат. №
SDMF	220 - 240 V AC	-	<5 - 50 lx	05019

Възможност за настройка прага на осветеност.





ФАСАДНО И ГРАДИНСКО ОСВЕТЛЕНИЕ

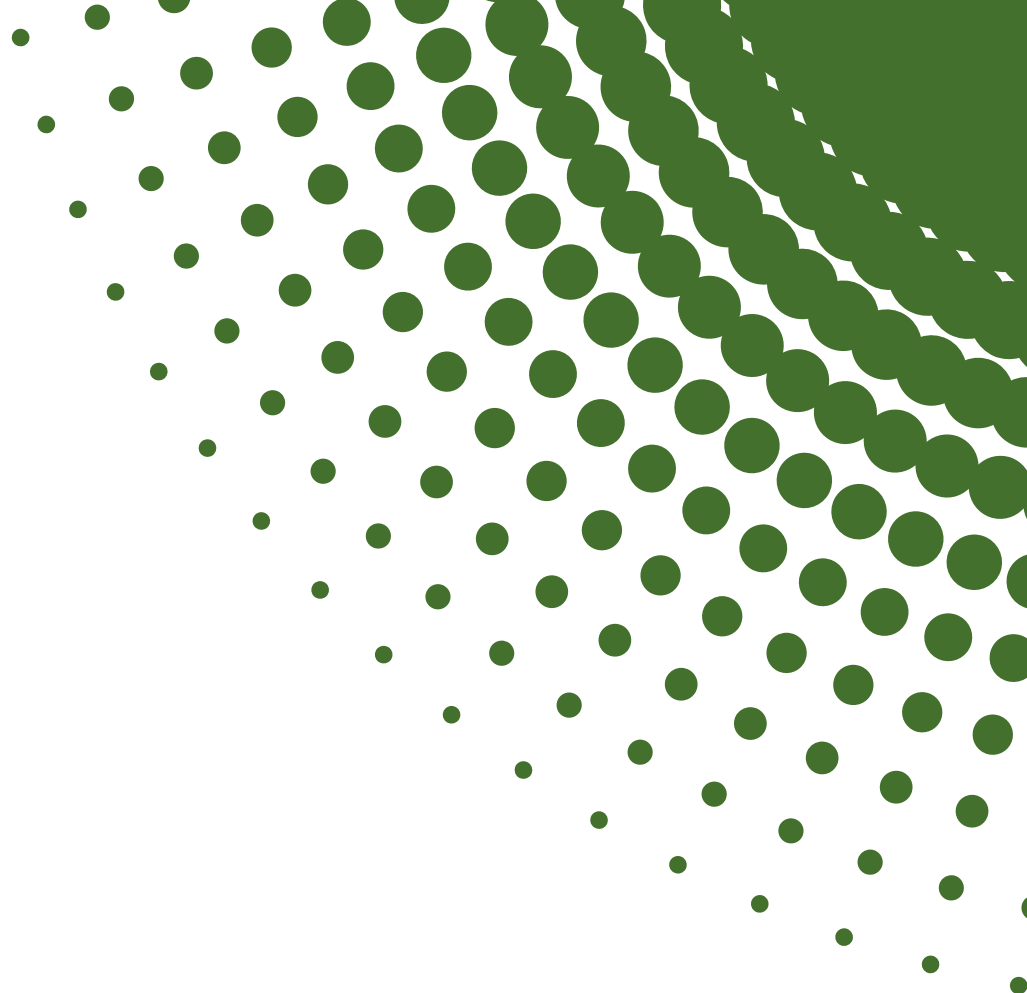

UltraLux®

174 стр.



ФАСАДНО И ГРАДИНСКО
ОСВЕТЛЕНИЕ

177 стр.



DMX512 ОСВЕТЛЕНИЕ

ФАСАДНО И ГРАДИНСКО ОСВЕТЛЕНИЕ

UltraLux®



СВЕТОДИОДНА СОЛАРНА ЛАМПА ЗА СЕНА СЪС СЕНЗОР ЗА ДВИЖЕНИЕ

Артикулен №	Напрежение	Мощност	Цвят	Цв. температура	Светлинен поток	Кат. №
LSWL1540	-	1.5 W	бял	4000 K	220 lm	02120

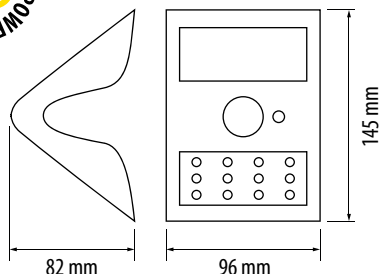

- Фотосоларен енергиен източник
- Три режима на работа
- Предна акцентираща светлина
- Задна индиректна светлина
- Соларен панел 0,7 Wp
- Li-ion батерия 3.7 V, 1200 mAh

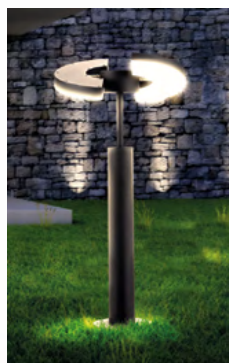
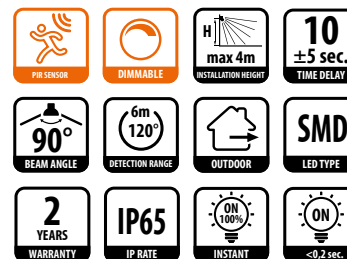

СВЕТОДИОДНО ГРАДИНСКО ОСВЕТИТЕЛНО ТЯЛО, ПОДВИЖНО

Артикулен №	Напрежение	Мощност	Цвят	Цв. температура	Светлинен поток	Кат. №
LOG1227	220 - 240 V AC	2x6 W	графит	2700 K	900 lm	02108
LOG1242	220 - 240 V AC	2x6 W	графит	4200 K	900 lm	02109

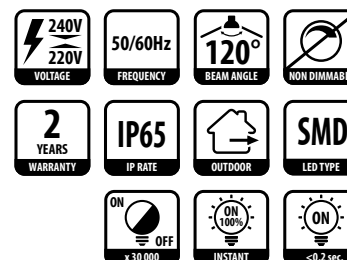
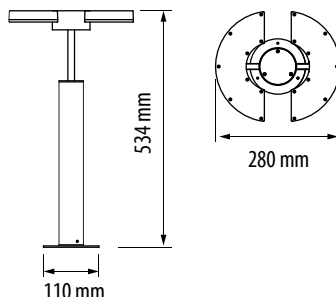

СВЕТОДИОДНО ФАСАДНО ОСВЕТИТЕЛНО ТЯЛО

Артикулен №	Напрежение	Мощност	Цвят	Цв. температура	Светлинен поток	Кат. №
LOF1227S	220-240 V AC	2x6 W	графит	2700 K	900 lm	02116
LOF1242S	220-240 V AC	2x6 W	графит	4200 K	900 lm	02117

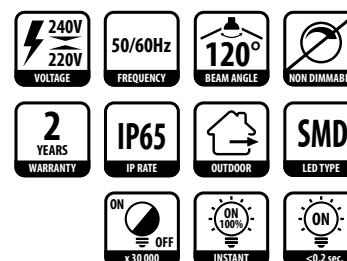
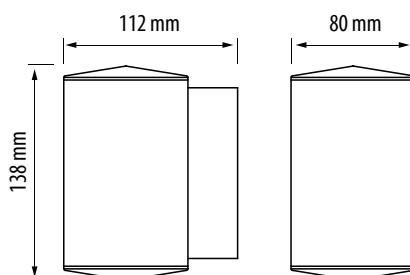



СВЕТОДИОДНО ФАСАДНО ОСВЕТИТЕЛНО ТЯЛО



Артикулен №	Напрежение	Мощност	Цвят	Цв. температура	Светлинен поток	Кат. №
LOF927	220-240 V AC	2x4.5 W	графит	2700 K	700 lm	02118
LOF942	220-240 V AC	2x4.5 W	графит	4200 K	850 lm	02119

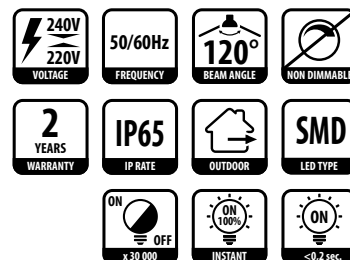
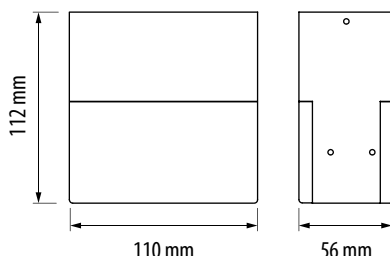

СВЕТОДИОДНО ФАСАДНО ОСВЕТИТЕЛНО ТЯЛО



Артикулен №	Напрежение	Мощност	Цвят	Цв. температура	Светлинен поток	Кат. №
LOF627K	220-240 V AC	6 W	графит	2700 K	450 lm	02110
LOF642K	220-240 V AC	6 W	графит	4200 K	450 lm	02111

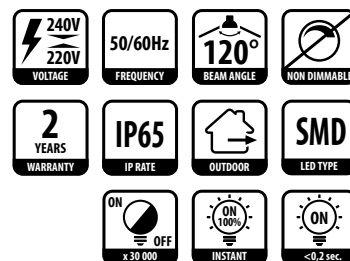
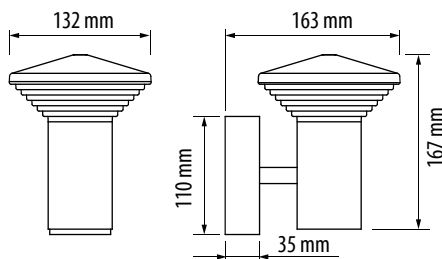

СВЕТОДИОДНО ФАСАДНО ОСВЕТИТЕЛНО ТЯЛО, ПОДВИЖНО



Артикулен №	Напрежение	Мощност	Цвят	Цв. температура	Светлинен поток	Кат. №
LOF627P	220 - 240 V AC	6 W	графит	2700 K	450 lm	02112
LOF642P	220 - 240 V AC	6 W	графит	4200 K	450 lm	02113

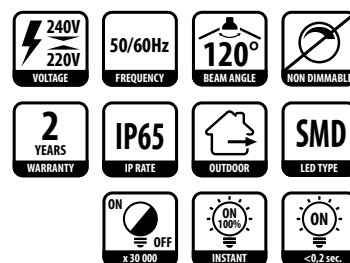
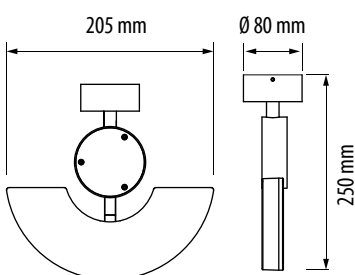

ФАСАДНО И ГРАДИНСКО ОСВЕТЛЕНИЕ



СВЕТОДИОДНО ФАСАДНО ОСВЕТИТЕЛНО ТЯЛО



Артикул №	Напрежение	Мощност	Цвят	Цв. температура	Светлинен поток	Кат. №
LOF627R	220-240 V AC	6 W	графит	2700 K	450 lm	02114
LOF642R	220-240 V AC	6 W	графит	4200 K	450 lm	02115

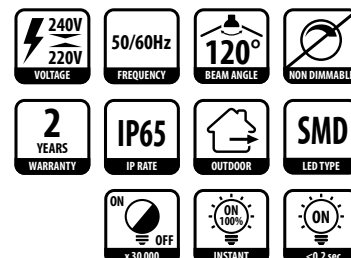
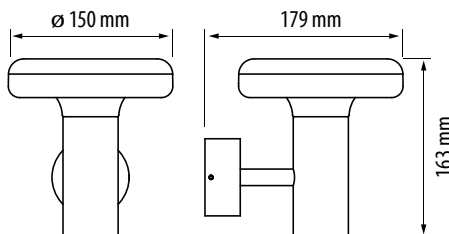

СВЕТОДИОДНО ФАСАДНО ОСВЕТИТЕЛНО ТЯЛО



Артикул №	Напрежение	Мощност	Цвят	Цв. температура	Светлинен поток	Кат. №
OTS2LSNW	220-240 V AC	2x3 W	сатиниран никел	3000 K	220 lm	11428

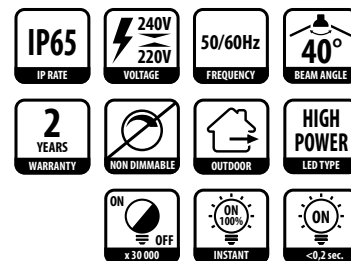
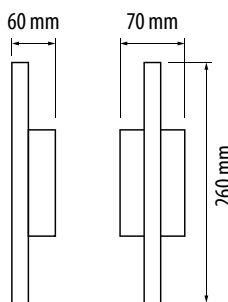

ФАСАДНО ОСВЕТИТЕЛНО ТЯЛО ПЛАФОНИЕРА С ФАСУНГА

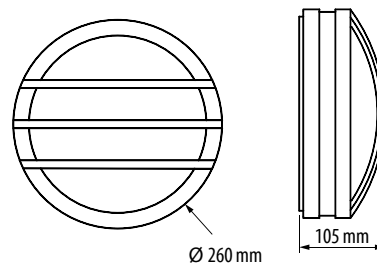
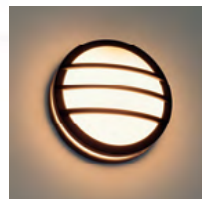

Артикул №	Напрежение	Мощност	Цвят	Цв. температура	Цокъл	Кат. №
FOTE27PG	220-240 V AC	75 W max	графит	-	E27	02104

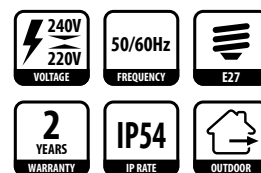

ФАСАДНО ОСВЕТИТЕЛНО ТЯЛО АПЛИК С ФАСУНГА

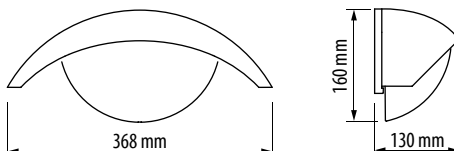

Артикул №	Напрежение	Мощност	Цвят	Цв. температура	Цокъл	Кат. №
FOTE27MG	220-240 V AC	18 W max	графит	-	E27	02103

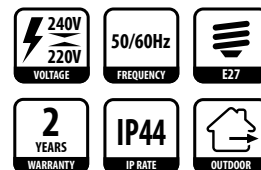



RGB СВЕТОДИОДНО ЛИНЕЙНО ТЯЛО С DMX УПРАВЛЕНИЕ



Артикул №	Напрежение	Мощност	Протокол за управление	Светлина	Кат. №
STXC22053	220-240 V AC	53 W	DMX512/1990	RGB	02204

Вграден програмируем контролер с цветен TFT дисплей
Master/Slave - функция
IR дистанционно управление

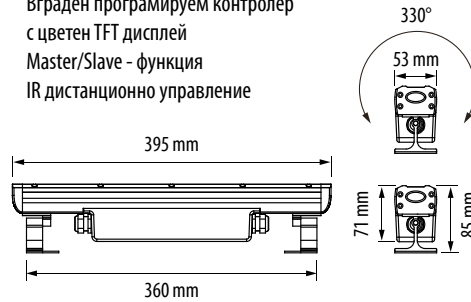

- DMX512 PROTOCOL
- 60°x10° BEAM ANGLE
- 240V 220V VOLTAGE
- 50/60Hz FREQUENCY
- IP65 IP RATE
- ON 100% INSTANT
- <0.2 sec. ON
- OUTDOOR
- R G B
- 2 YEARS WARRANTY
- CREE LED TYPE



RGBW СВЕТОДИОДЕН ПРОЖЕКТОР С DMX УПРАВЛЕНИЕ



Артикул №	Напрежение	Мощност	Протокол за управление	Светлина	Кат. №
SPX22090	220-240 V AC	90 W	DMX512/1990	RGBW	02206

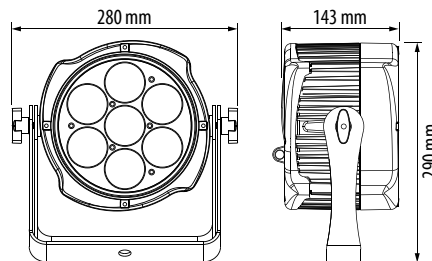

Вграден програмируем контролер с цветен TFT дисплей
Master/Slave - функция

- DMX512 PROTOCOL
- 8° BEAM ANGLE
- 240V 220V VOLTAGE
- 50/60Hz FREQUENCY
- ON 100% INSTANT
- <0.2 sec. ON
- IP65 IP RATE
- OUTDOOR
- R G B W
- 2 YEARS WARRANTY
- CREE LED TYPE



RGBW СВЕТОДИОДЕН ПРОЖЕКТОР С DMX УПРАВЛЕНИЕ



Артикул №	Напрежение	Мощност	Протокол за управление	Светлина	Кат. №
SPX22080	220-240 V AC	80 W	DMX512/1990	RGBW	02213

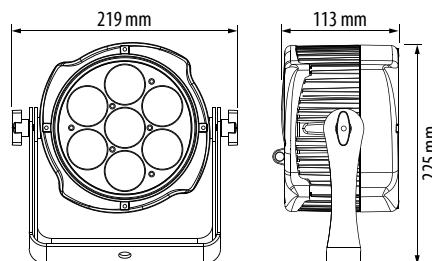

Вграден програмируем контролер с цветен TFT дисплей
Master/Slave - функция

- DMX512 PROTOCOL
- 15° BEAM ANGLE
- 240V 220V VOLTAGE
- 50/60Hz FREQUENCY
- ON 100% INSTANT
- <0.2 sec. ON
- IP65 IP RATE
- OUTDOOR
- R G B W
- 2 YEARS WARRANTY
- CREE LED TYPE

DMX512 ОСВЕТЛЕНИЕ

UltraLux®



RGBW СВЕТОДИОДЕН ПРОЖЕКТОР С DMX УПРАВЛЕНИЕ

Артикулен №	Напрежение	Мощност	Протокол за управление	Светлина	Кат. №
SPX22048	220-240 V AC	48 W	DMX512/1990	RGBW	02205

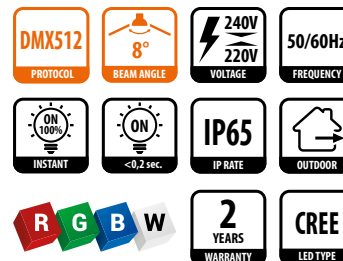
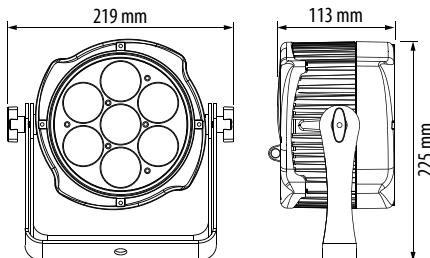

Вграден програмируем контролер с цветен TFT дисплей
Master/Slave - функция



RGB СВЕТОДИОДЕН ПРОЖЕКТОР С DMX УПРАВЛЕНИЕ

Артикулен №	Напрежение	Мощност	Протокол за управление	Светлина	Кат. №
SPX2420	24 V DC	20 W	DMX512/1990	RGB	02202

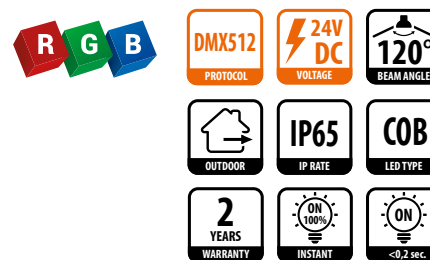
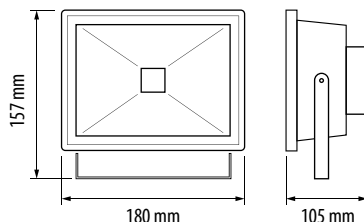

RGB СВЕТОДИОДЕН ПРОЖЕКТОР С DMX УПРАВЛЕНИЕ

Артикулен №	Напрежение	Мощност	Протокол за управление	Светлина	Кат. №
SPX2410	24 V DC	10 W	DMX512/1990	RGB	02203

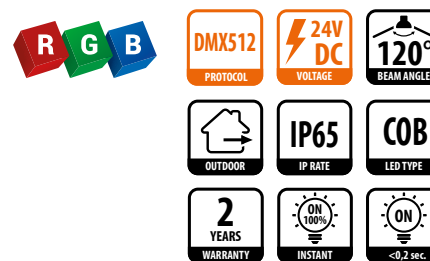
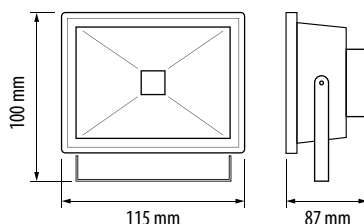



DMX ЗАХРАНВАЩ ЖЕНСКИ IP65 КОНЕКТОР



Артикулен №	Напрежение	Кат. №
SPXPFC	220-240 V AC	02207

Дължина 0.5 m, 3x2 mm²
 Съвместим с продукти Ultralux®
 SPX22048, SPX22080, SPX22090 и STXC22053



DMX ЗАХРАНВАЩ МЪЖКИ IP65 КОНЕКТОР



Артикулен №	Напрежение	Кат. №
SPXPMC	220-240 V AC	02208

Дължина 0.5 m, 3x2 mm²
 Съвместим с продукти Ultralux®
 SPX22048, SPX22080, SPX22090 и STXC22053



DMX СИГНАЛЕН ЖЕНСКИ IP65 КОНЕКТОР



Артикулен №	Напрежение	Кат. №
SPXSFC	-	02209

Дължина 0.5 m, 2x0.5 mm², екраниран.
 Съвместим с продукти Ultralux®
 SPX22048, SPX22080, SPX22090 и STXC22053



DMX СИГНАЛЕН МЪЖКИ IP65 КОНЕКТОР



Артикулен №	Напрежение	Кат. №
SPXSMC	220-240 V AC	02210

Дължина 0.5 m, 2x0.5 mm², екраниран.
 Съвместим с продукти Ultralux®
 SPX22048, SPX22080, SPX22090 и STXC22053



СВЕТОДИОДНИ ПРОЖЕКТОРИ

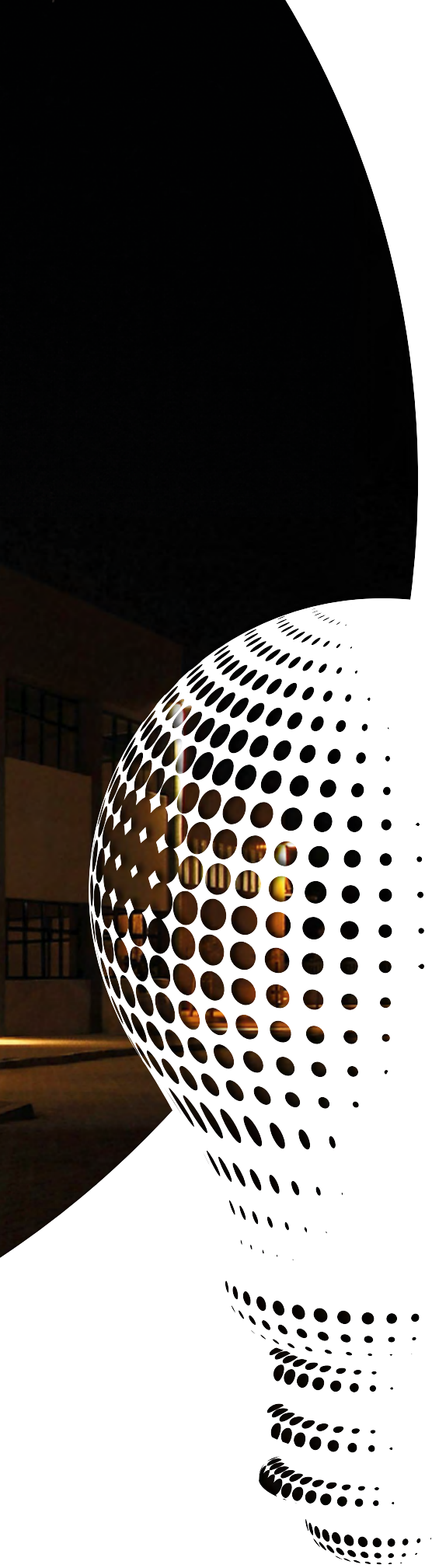

UltraLux®

182 стр.



ПРОФЕСИОНАЛНА СЕРИЯ

183 стр.



SLIM СЕРИЯ

183 стр.



RGB RF СЕРИЯ

184 стр.



СЕРИЯ СЪС СПЕЦИАЛНО
ПРЕДНАЗНАЧЕНИЕ



ПРОФЕСИОНАЛЕН СВЕТОДИОДЕН ПРОЖЕКТОР



SPG5050



SPG10050



SPG15050



SPG20050

Артикул №	Мощност	PF	Цв. температура	Светлинен поток	Тегло	Кат. №
SPG20050	200 W	0.9	5000 K	24000 lm	5.00 kg	02056
SPG15050	150 W	0.9	5000 K	18000 lm	5.00 kg	02057
SPG10050	100 W	0.9	5000 K	12000 lm	3.15 kg	02058
SPG5050	50 W	0.9	5000 K	6000 lm	1.20 kg	02059

120 lm/W
Противовлажен
мембранен клапан

Корпус: AL
Дифузер: закалено стъкло

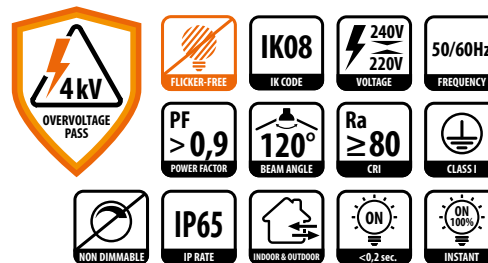

Щуцер за бързо свързване

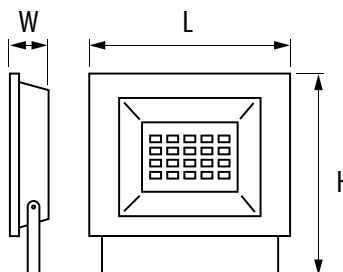
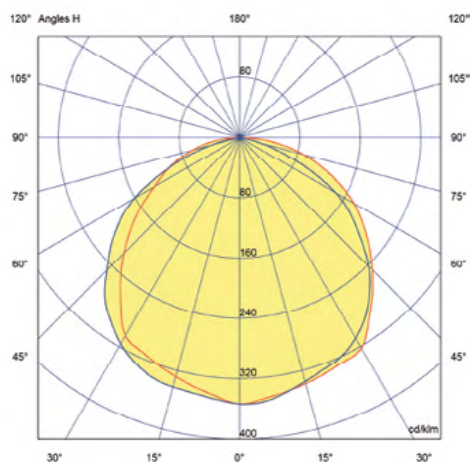

SPG20050 - L 410 / H 385 / W 95 mm
SPG15050 - L 410 / H 385 / W 95 mm
SPG10050 - L 330 / H 320 / W 80 mm
SPG5050 - L 180 / H 290 / W 55 mm



SLIM СВЕТОДИОДЕН ПРОЖЕКТОР

Артикулен №	Мощност	PF	Цв. температура	Светлинен поток	Кат. №
SPD10060	100 W	0.9	6000 K	8000 lm	02047
SPD5042	50 W	0.9	4200 K	4000 lm	02048
SPD5060	50 W	0.9	6000 K	4000 lm	02049
SPD3042	30 W	0.9	4200 K	2500 lm	02050
SPD3060	30 W	0.9	6000 K	2500 lm	02051
SPD2042	20 W	0.5	4200 K	1600 lm	02052
SPD2060	20 W	0.5	6000 K	1600 lm	02053
SPD1042	10 W	0.5	4200 K	800 lm	02054
SPD1060	10 W	0.5	6000 K	800 lm	02055

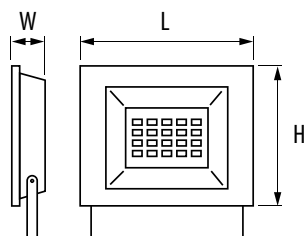

100 W - L 265 / H 190 / W 50 mm
 50 W - L 175 / H 125 / W 46 mm
 30 W - L 175 / H 125 / W 37 mm
 20 W - L 138 / H 98 / W 35 mm
 10 W - L 110 / H 78 / W 35 mm

Корпус: AL
 Дифузер: закалено стъкло

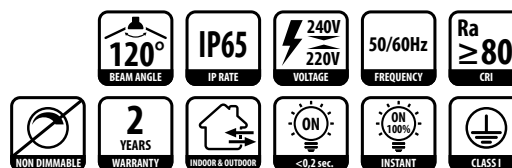

RGB RF СЕРИЯ



RGB RF СВЕТОДИОДЕН ПРОЖЕКТОР

Артикулен №	Мощност	Цв. температура	Светлинен поток	Кат. №
SP20RGB	20 W	RGB	-	02051
SP10RGB	10 W	RGB	-	02052

Вграден RGB контролер
 с RF управление

Възможност за избор на статични
 и динамични програми
 с регулиране на яркостта и скоростта

Корпус: AL
 Дифузер: закалено стъкло

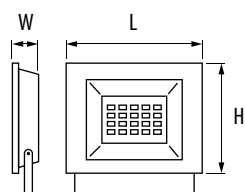

SP20RGB - L 234 / H 150 / W 53 mm
 SP10RGB - L 190 / H 112 / W 47 mm

СВЕТОДИОДЕН ПРОЖЕКТОР СЪС СЕНЗОР ЗА ДВИЖЕНИЕ



Артикул №	Мощност	PF	Цв. температура	Светлинен поток	Кат. №
SPP45042	50 W	0.9	4200 K	4000 lm	02060
SPP43042	30 W	0.9	4200 K	2500 lm	02061
SPP42042	20 W	0.5	4200 K	1600 lm	02062
SPP41042	10 W	0.5	4200 K	800 lm	02063

Възможност за настройка на време на светене, праг на осветеност и посока на засичане.

Корпус: AL

Дифузер: закалено стъкло

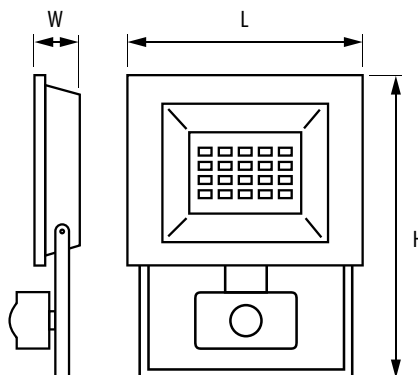
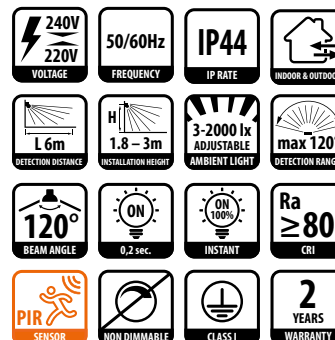

SPP45042 - L 175 / H 195 / W 68 mm
 SPP43042 - L 175 / H 195 / W 60 mm
 SPP42042 - L 138 / H 170 / W 55 mm
 SPP41042 - L 110 / H 152 / W 55 mm



ПРЕЗАРЕЖДАЕМ ДИМИРАЩ СВЕТОДИОДЕН ПРОЖЕКТОР



Артикул №	Мощност	Цв. температура	Светлинен поток	Кат. №
SPR1055	10 W	5500 K	850 lm	02033

Вградена батерия: li-Ion 7.4 V 4400 mAh
 Максимално време на светене 40 часа
 Време за зареждане: 4 часа
 Индикатор за заряд на батерията
 Touch бутон с три степени на димиране
 USB изход за зареждане на мобилни устройства
 Адаптер 220 V AC
 Зарядно за автомобил 12 V DC

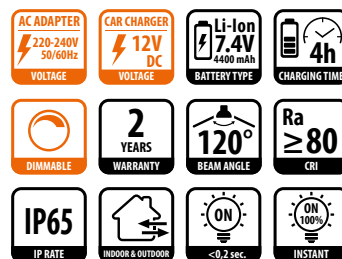

USB изход

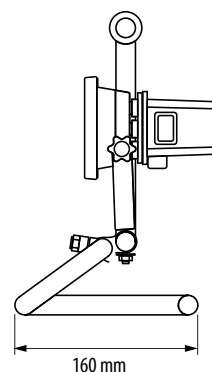
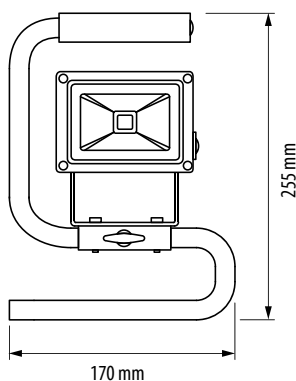



СВЕТОДИОДНО ИНДУСТРИАЛНО И УЛИЧНО ОСВЕТЛЕНИЕ



188 стр.



LED ИНДУСТРИАЛНО
ОСВЕТЛЕНИЕ

196 стр.



LED УЛИЧНО
ОСВЕТЛЕНИЕ

198 стр.



АКСЕСОАРИ

201 стр.



LED ЛАМПА ЗА ОРАНЖЕРИИ



ИНДУСТРИАЛНО СВЕТОДИОДНО ОСВЕТИТЕЛНО ТЯЛО С РЕФЛЕКТОР 45°



Артикулен №	Мощност	Цв. температура	Общ светлинен поток	Нето тегло, kg	Кат. №
LIP50060	500 W	6000 K	57 300 lm	10.35 kg	02310

Високоэффективно флуидно охлаждане
 Корпус: AL
 Рефлектор: AL, закалено стъкло

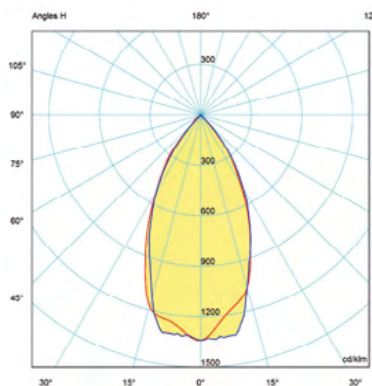

Светлинен поток с рефлектор 45°: 42500 lm

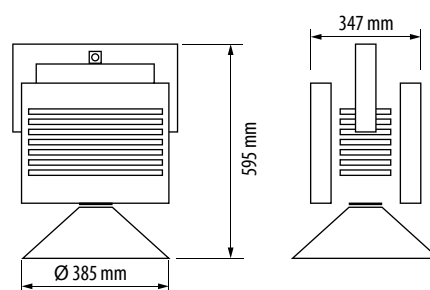

ИНДУСТРИАЛНО СВЕТОДИОДНО ОСВЕТИТЕЛНО ТЯЛО С РЕФЛЕКТОР 45°



Артикулен №	Мощност	Цв. температура	Общ светлинен поток	Нето тегло, kg	Кат. №
LIP30060	300 W	6000 K	35 500 lm	8.35 kg	02311

Високоэффективно флуидно охлаждане
 Корпус: AL
 Рефлектор: AL, закалено стъкло

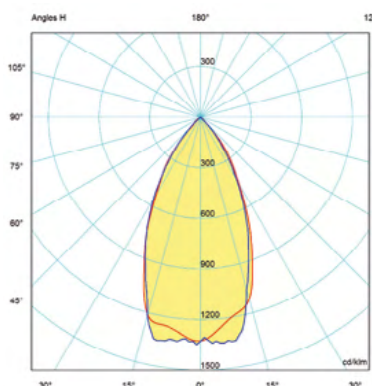

Светлинен поток с рефлектор 45°: 26300 lm

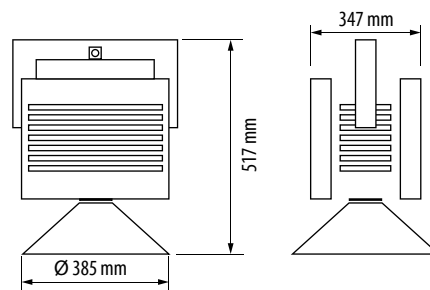



ИНДУСТРИАЛНО СВЕТОДИОДНО ОСВЕТИТЕЛНО ТЯЛО, ДИМИРАЩО



Артикул №	Мощност	Цв. температура	Светлинен поток	Нето тегло, kg	Кат. №
LIK15050	150 W	5000K	21 500 lm	5.10 kg	02375

145 lm/W
Димиране: 1-10 V DC

Противовлажен
мембранен клапан

Корпус: AL
Оптика: PC, UV устойчив
Скоба и халка, които позволяват
да се избере начина на монтаж.

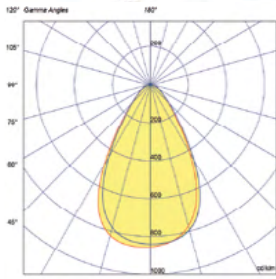
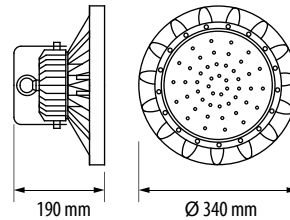

Светлоразпределителна диаграма
с дифузер 60° (LIK15060)

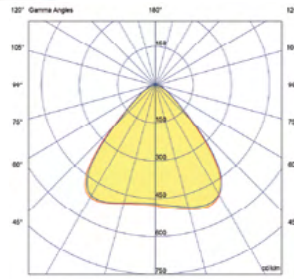

Светлоразпределителна диаграма
с дифузер 90° (LIK15090)

ДИФУЗЕР ЗА ИНДУСТРИАЛНО ОСВ.ТЯЛО LIK15050

Артикул №	Ъгъл	Кат. №
LIK15060	60°	02376
LIK15090	90°	02377



ИНДУСТРИАЛНО СВЕТОДИОДНО ОСВЕТИТЕЛНО ТЯЛО, ДИМИРАЩО



Артикул №	Мощност	Цв. температура	Светлинен поток	Нето тегло, kg	Кат. №
LIK10050	100 W	5000 K	14500 lm	3.60 kg	02328

145 lm/W
Димиране: 1-10 V DC

Противовлажен
мембранен клапан

Корпус: AL
Оптика: PC, UV устойчив
Скоба и халка, които позволяват
да се избере начина на монтаж.

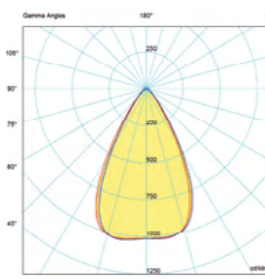
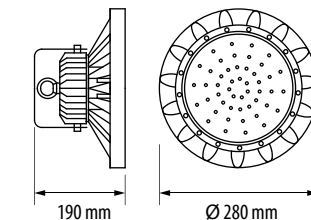

Светлоразпределителна диаграма
с дифузер 60° (LIK160)

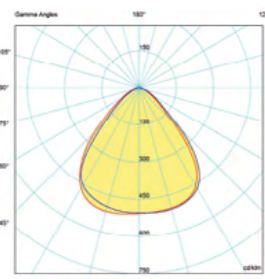

Светлоразпределителна диаграма
с дифузер 90° (LIK190)

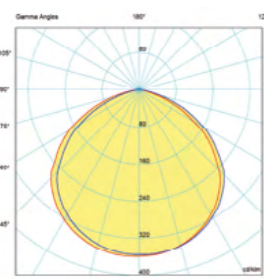

Светлоразпределителна диаграма
с дифузер 120° (LIK120)

ДИФУЗЕР ЗА ИНДУСТРИАЛНО ОСВ.ТЯЛО LIK10050

Артикул №	Ъгъл	Кат. №
LIK160	60°	02331
LIK190	90°	02330
LIK120	120°	02329



ИНДУСТРИАЛНО СВЕТОДИОДНО ОСВЕТИТЕЛНО ТЯЛО



145 lm/W

Корпус: AL
 Оптика: PC, UV устойчив
 Скоба и халка, които позволяват да се избере начина на монтаж.

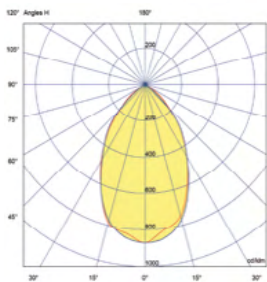
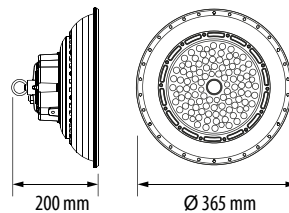

Светлоразпределителна диаграма с дифузер 60° (LIKZ200L60)

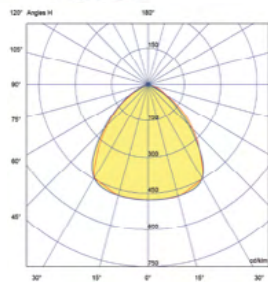

Светлоразпределителна диаграма с дифузер 90° (LIKZ200L90)

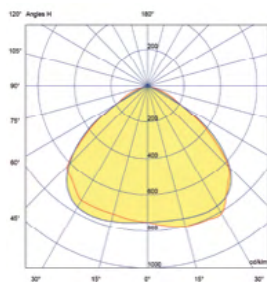

Светлоразпределителна диаграма с дифузер 110° (LIKZ200L110)

ДИФУЗЕР ЗА ИНДУСТРИАЛНО СВЕТОДИОДНО ОСВЕТИТЕЛНО ТЯЛО LIKZ20050

Артикулен №	Ъгъл	Кат. №
LIKZ200L60	60°	02393
LIKZ200L90	90°	02394
LIKZ200L110	110°	02395



ИНДУСТРИАЛНО СВЕТОДИОДНО ОСВЕТИТЕЛНО ТЯЛО



145 lm/W

Корпус: AL
 Оптика: PC, UV устойчив
 Скоба и халка, които позволяват да се избере начина на монтаж.

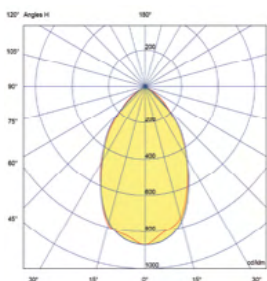
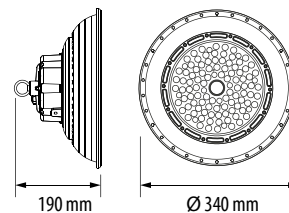

Светлоразпределителна диаграма с дифузер 60° (LIKZ150L60)

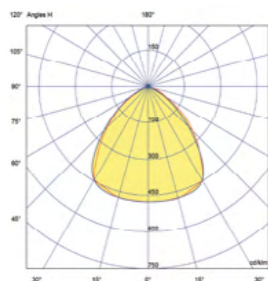

Светлоразпределителна диаграма с дифузер 90° (LIKZ150L90)

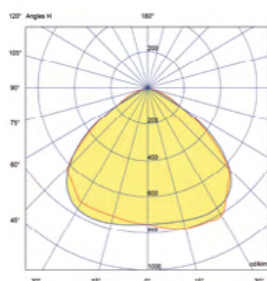

Светлоразпределителна диаграма с дифузер 110° (LIKZ150L110)

ДИФУЗЕР ЗА ИНДУСТРИАЛНО СВЕТОДИОДНО ОСВЕТИТЕЛНО ТЯЛО LIKZ15050

Артикулен №	Ъгъл	Кат. №
LIKZ150L60	60°	02396
LIKZ150L90	90°	02397
LIKZ150L110	110°	02398



ИНДУСТРИАЛНО СВЕТОДИОДНО ОСВЕТИТЕЛНО ТЯЛО

Артикул №	Мощност	Цв. температура	Светлинен поток	Нето тегло, kg	Кат. №
LIKZ10050	100 W	5000 K	14 500 lm	1.9 kg	02392

145 lm/W

Корпус: AL
 Оптика: PC, UV устойчив
 Скоба и халка, които позволяват да се избере начина на монтаж.

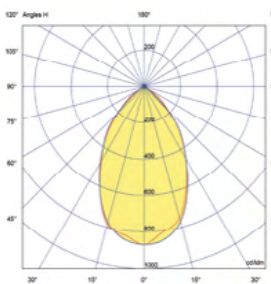
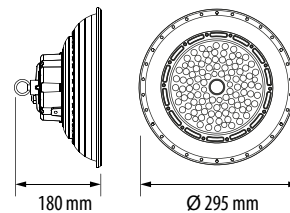

Светлоразпределителна диаграма с дифузер 60° (LIKZ100L60)

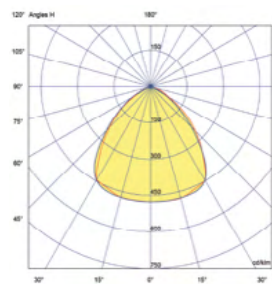

Светлоразпределителна диаграма с дифузер 90° (LIKZ100L90)

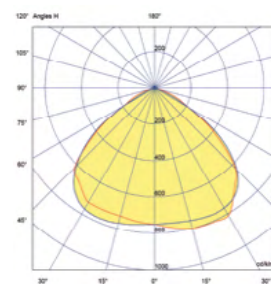

Светлоразпределителна диаграма с дифузер 110° (LIKZ100L110)

ДИФУЗЕР ЗА ИНДУСТРИАЛНО СВЕТОДИОДНО ОСВЕТИТЕЛНО ТЯЛО LIKZ10050

Артикул №	Ъгъл	Кат. №
LIKZ100L60	60°	02399
LIKZ100L90	90°	02400
LIKZ100L110	110°	02409



СВЕТОДИОДЕН ПРОЖЕКТОР ЗА СТАДИОН

Артикул №	Мощност	Цв. температура	Светлинен поток	Нето тегло, kg	Кат. №
LSF45050	450 W	5000 K	63400 lm	10.00 kg	02341

140 lm/W

Корпус: AL
 Оптика: PC, UV устойчив

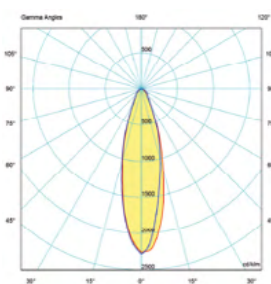
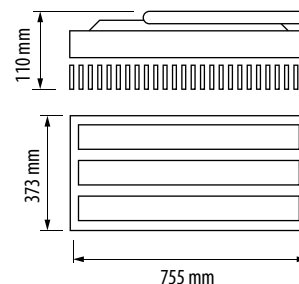

Светлоразпределителна диаграма с дифузер 30° (LSFL30)

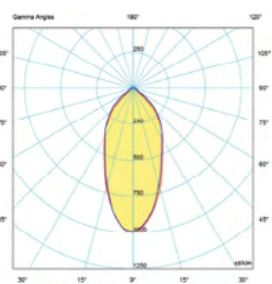

Светлоразпределителна диаграма с дифузер 45° (LSFL45)

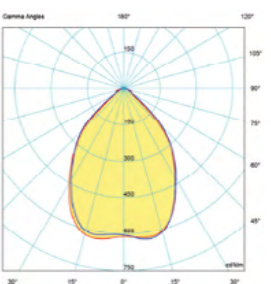

Светлоразпределителна диаграма с дифузер 80° (LSFL80)

ДИФУЗЕР ЗА СВЕТОДИОДЕН ПРОЖЕКТОР ЗА СТАДИОН

Артикул №	Ъгъл	Кат. №
LSFL30	30°	02342
LSFL45	45°	02343
LSFL80	80°	02344



ПРОФЕСИОНАЛЕН СВЕТОДИОДЕН ПРОЖЕКТОР, ДИМИРАЩ



Артикул №	Мощност	Ъгъл	Цв. температура	Светлинен поток	Нето тегло, kg	Кат. №
LSF20050D60	200 W	60°	5000 K	28 000 lm	6 kg	02384
LSF20050D110	200 W	110°	5000 K	28 000 lm	6 kg	02385
LSF20050D85	200 W	85° x 150°	5000 K	28 000 lm	6 kg	02386

140 lm/W
 Димиране: 1-10 V DC
 Противовлажен мембранен клапан

Материал: AL
 Оптика: PC, UV устойчив
 Дифузер: закалено стъкло

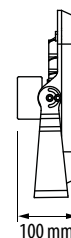
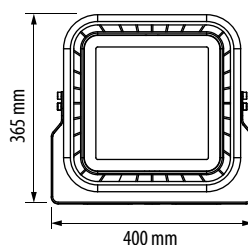

ПРОФЕСИОНАЛЕН СВЕТОДИОДЕН ПРОЖЕКТОР, ДИМИРАЩ



Артикул №	Мощност	Ъгъл	Цв. температура	Светлинен поток	Нето тегло, kg	Кат. №
LSF15050D60	150 W	60°	5000 K	21 000 lm	3.9 kg	02381
LSF15050D110	150 W	110°	5000 K	21 000 lm	3.9 kg	02382
LSF15050D85	150 W	85° x 150°	5000 K	21 000 lm	3.9 kg	02383

140 lm/W
 Димиране: 1-10 V DC
 Противовлажен мембранен клапан

Материал: AL
 Оптика: PC, UV устойчив
 Дифузер: закалено стъкло

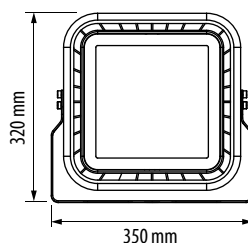



ПРОФЕСИОНАЛЕН СВЕТОДИОДЕН ПРОЖЕКТОР, ДИМИРАЩ



Артикулен №	Мощност	Ъгъл	Цв. температура	Светлинен поток	Нето тегло, kg	Кат. №
LSF10050D60	100 W	60°	5000 K	14 000 lm	2.9 kg	02378
LSF10050D110	100 W	110°	5000 K	14 000 lm	2.9 kg	02379
LSF10050D85	100 W	85° x 150°	5000 K	14 000 lm	2.9 kg	02380

140 lm/W
 Димиране: 1-10 V DC
 Противовлажен мембранен клапан

Материал: AL
 Оптика: PC, UV устойчив
 Дифузер: закалено стъкло

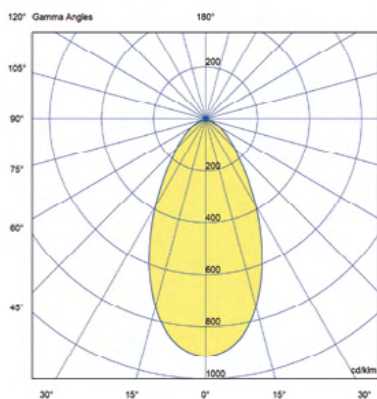
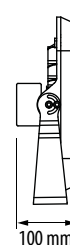
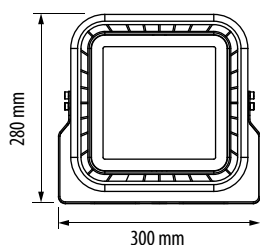

Светлоразпределителна диаграма с дифузер 60° за модели LSF20050D60, LSF15050D60, LSF10050D60

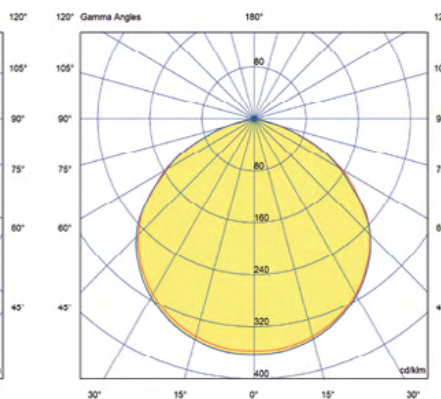

Светлоразпределителна диаграма с дифузер 110° за модели LSF20050D110, LSF15050D110, LSF10050D110

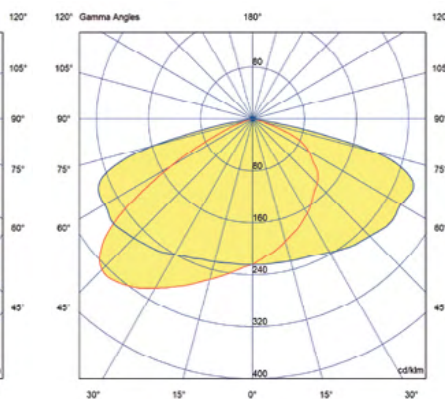

Светлоразпределителна диаграма с дифузер 85°x150° за модели LSF20050D85, LSF15050D85, LSF10050D85

LED ИНДУСТРИАЛНО ОСВЕТЛЕНИЕ



ИНДУСТРИАЛНО СВЕТОДИОДНО ЛИНЕЙНО ОСВЕТИТЕЛНО ТЯЛО



Артикулен №	Мощност	Цв. температура	Светлинен поток	Нето тегло, kg	Кат. №
LDH15040	150 W	4000 K	18000 lm	2.80 kg	02347
LDH10040	100 W	4000 K	12 000 lm	2.10 kg	02346
LDH7040	70 W	4000 K	8400 lm	1.40 kg	02345

120 lm/W

Корпус: AL
Оптика: PMMA
Монтаж: директен или чрез окачване

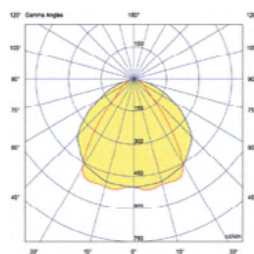

Светлоразпределителна диаграма с дифузер 90°x110° (LDH90110)

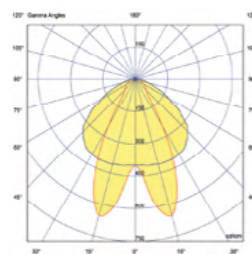

Светлоразпределителна диаграма с дифузер 2x25° (LDH25DA)

ДИФУЗЕР ЗА ИНДУСТРИАЛНО СВЕТОДИОДНО ЛИНЕЙНО ОСВЕТИТЕЛНО ТЯЛО

Артикулен №	Ъгъл	Кат. №
LDH25DA	2x25°	02348
LDH90110	90°x110°	02349



ВОДОУСТОЙЧИВА СВЕТОДИОДНА ПЛАФОНИЕРА



Артикулен №	Мощност	Цв. температура	Светлинен поток	Нето тегло, kg	Кат. №
LWP2201445	14 W	4500 K	1500 lm	1.00 kg	02322

GWT 850°

Корпус: PC LG
Дифузер: PC LG

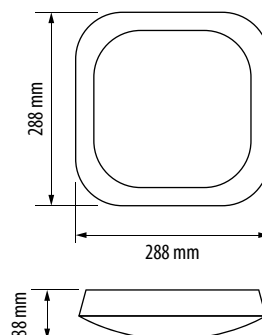
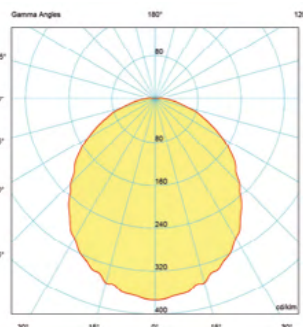



140 lm/W
GWT 850°

Корпус: PC LG
Дифузер: PC LG
Крепежи и щипки:
неръждаема стомана

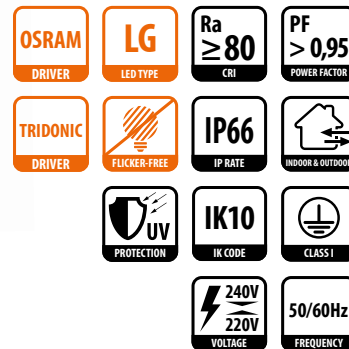

ИНДУСТРИАЛНО СВЕТОДИОДНО ОСВЕТИТЕЛНО ТЯЛО С КОРПУС ОТ ПОЛИКАРБОНАТ

Артикулен №	Мощност	Цв. температура	Светлинен поток	Нето тегло, kg	Размери, mm	Кат. №
LITH1505440	54 W	4000 K	7500 lm	1.95 kg	1560/100/85	02350
LITH1505450	54 W	5000 K	7500 lm	1.95 kg	1560/100/85	02351
LITH1504040	40 W	4000 K	5600 lm	1.95 kg	1560/100/85	02352
LITH1504050	40 W	5000 K	5600 lm	1.95 kg	1560/100/85	02353
LITH1502240	22 W	4000 K	3100 lm	1.95 kg	1560/100/85	02354
LITH1502250	22 W	5000 K	3100 lm	1.95 kg	1560/100/85	02355
LITH1203640	36 W	4000 K	5000 lm	1.60 kg	1220/100/85	02356
LITH1203650	36 W	5000 K	5000 lm	1.60 kg	1220/100/85	02357
LITH1202840	28 W	4000 K	4000 lm	1.60 kg	1220/100/85	02358
LITH1202850	28 W	5000 K	4000 lm	1.60 kg	1220/100/85	02359
LITH601840	18 W	4000 K	2600 lm	0.90 kg	600/100/85	02360
LITH601850	18 W	5000 K	2600 lm	0.90 kg	600/100/85	02361

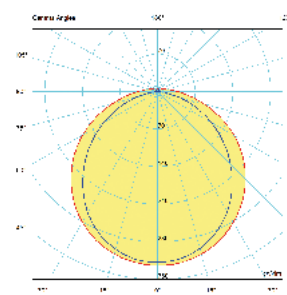
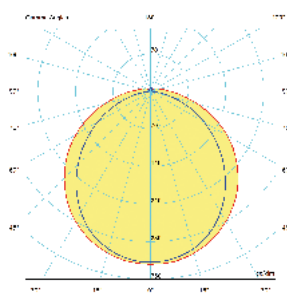
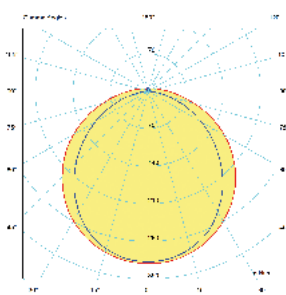
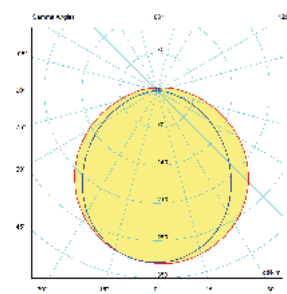
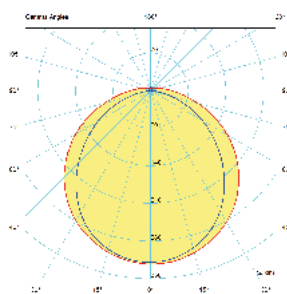
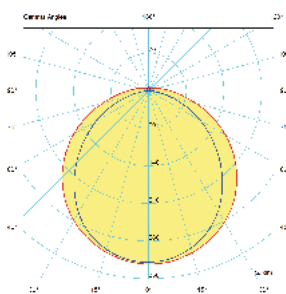
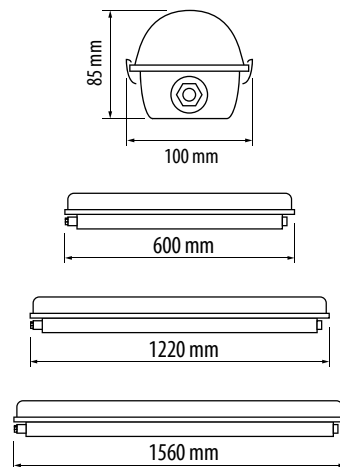

LED УЛИЧНО ОСВЕТЛЕНИЕ

UltraLux®



СВЕТОДИОДНО ТЯЛО ЗА УЛИЧНО ОСВЕТЛЕНИЕ

Артикул №	Мощност	Цв. температура	Светлинен поток	Нето тегло, kg	Кат. №
LUTN6042	60 W	4200 K	7200 lm	4.5 kg	02410

120 lm/W

Вградена защита от пренапрежение: 10 kA

Ножов разединител

Фланец Ø60 с ъгъл на регулиране ±15°

Корпус: AL

Оптика: PC

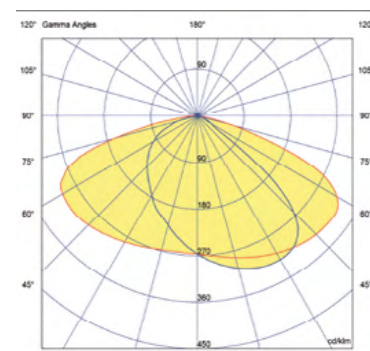
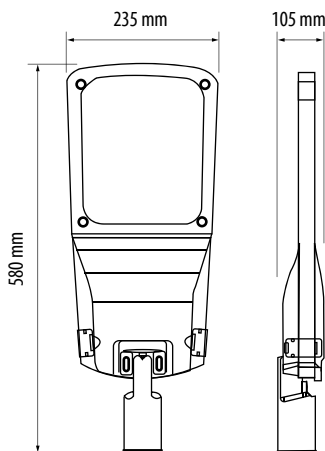

Светлоразпределение: 90°x140° (Type III по IESNA)



СВЕТОДИОДНО ТЯЛО ЗА УЛИЧНО ОСВЕТЛЕНИЕ

Артикул №	Мощност	Цв. температура	Светлинен поток	Нето тегло, kg	Кат. №
LUTN6042	60 W	4200 K	9000 lm	4.5 kg	02411

150 lm/W

Вградена защита от пренапрежение: 10 kA

Ножов разединител

Фланец Ø60 с ъгъл на регулиране ±15°

Корпус: AL

Оптика: PC

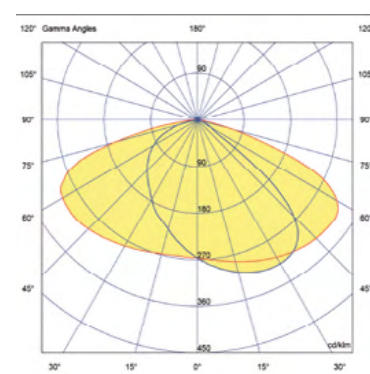
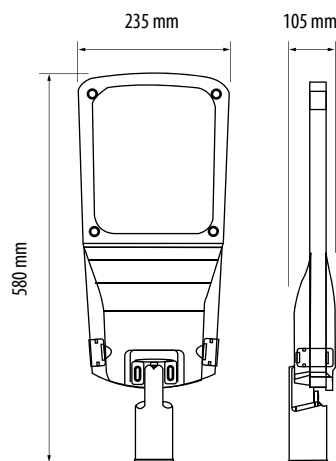

Светлоразпределение: 90°x140° (Type III по IESNA)



СВЕТОДИОДНО ТЯЛО ЗА УЛИЧНО ОСВЕТЛЕНИЕ

Артикул №	Мощност	Цв. температура	Светлинен поток	Нето тегло, kg	Кат. №
LUT10042	100 W	4200 K	10000 lm	3.00 kg	02364

100 lm/W

Корпус: AL
Оптика: PC

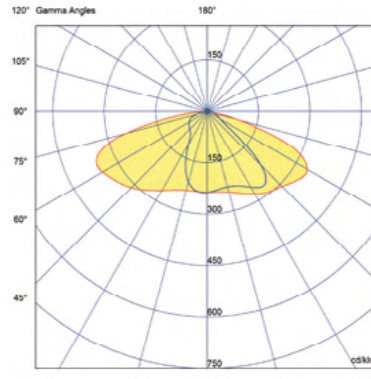

Светлоразпределение: 90°x140° (Type III по IESNA)

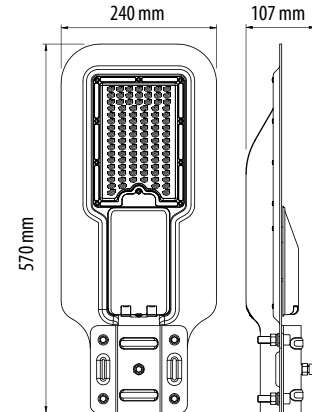

СВЕТОДИОДНО ТЯЛО ЗА УЛИЧНО ОСВЕТЛЕНИЕ

Артикул №	Мощност	Цв. температура	Светлинен поток	Нето тегло, kg	Кат. №
LUT6042	60 W	4200 K	6000 lm	1.50 kg	02365
LUT4042	40 W	4200 K	4000 lm	1.50 kg	02366
LUT2042	20 W	4200 K	2000 lm	1.50 kg	02367

100 lm/W

Корпус: AL
Оптика: PC

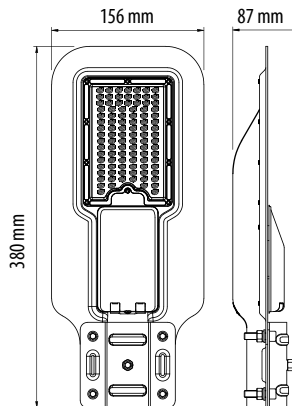

LUT4042

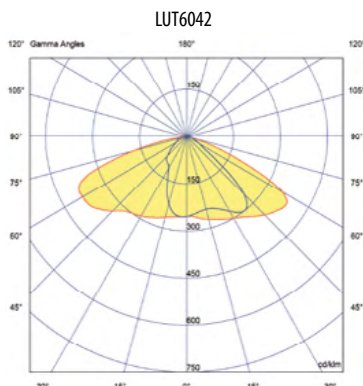

LUT6042

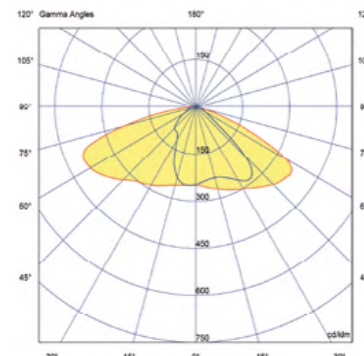
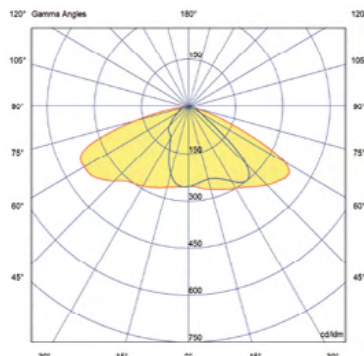

Светлоразпределение: 90°x140° (Type III по IESNA)

LED УЛИЧНО ОСВЕТЛЕНИЕ

UltraLux®



СВЕТОДИОДНО ТЯЛО ЗА УЛИЧНО ОСВЕТЛЕНИЕ

Артикул №	Мощност	Цв. температура	Светлинен поток	Нето тегло, kg	Кат. №
LUT2203042	30 W	4200 K	3000 lm	5.90 kg	02308

100 lm/W

Корпус: AL
 Оптика: PMMA
 Дифузер: закалено стъкло

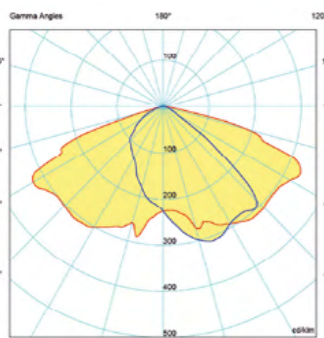

Светлоразпределение: 90°x140° (Type III по IESNA)

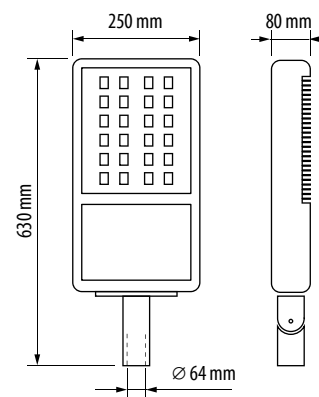

АКСЕСОАРИ

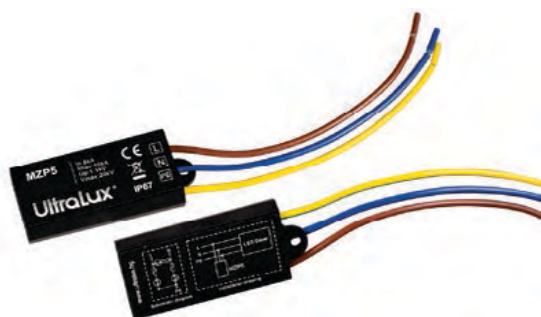

МОДУЛ ЗА ЗАЩИТА ОТ ПРЕНАПРЕЖЕНИЕ

Работно напрежение: 110-277 V AC / 50-60 Hz
 Максимално непрекъснато работно напрежение: 390 V AC / 50-60 Hz
 Максимален разряден ток: $I_{max} = 10 \text{ kA}$
 Номинален разряден ток: $I_n = 5 \text{ kA}$
 Номинално разрядно напрежение: 10 kV
 Максимално разрядно напрежение: 20 kV
 Ниво на напреженива защита: 1.1 kV
 Арестер: Клас III
 Размери: 80/37/13 mm



Артикул №	Кат. №
MZP5	02387



АДАПТЕР Ø42 КЪМ Ø65 ЗА СВЕТОДИОДНИ УЛИЧНИ ТЕЛА ULTRALUX® LUT2042, LUT4042, LUT6042

Артикул №	Кат. №
AUT4265	02340

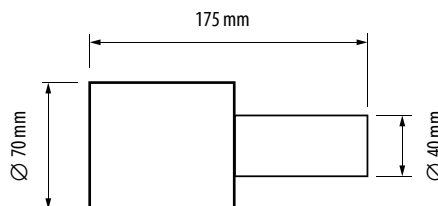

Материал:
 антикорозионно обработена
 и прахово боядисана стомана

АДАПТЕР Ø60 MM С РЕГУЛИРАНЕ ЪГЪЛА НА МОНТАЖ
ЗА СВЕТОДИОДНИ УЛИЧНИ ТЕЛА ULTRALUX® LUT10042, LUT2203042, LUTN6042, LUTN6042

Артикулен №	Кат. №
AUT60	02368

Материал:
прахово боядисана
алуминиева отливка

Обхват на регулиране:
180°: (-10°÷+20°)
90°: (-10°÷+20°)°

Размери:
255/65/60 mm

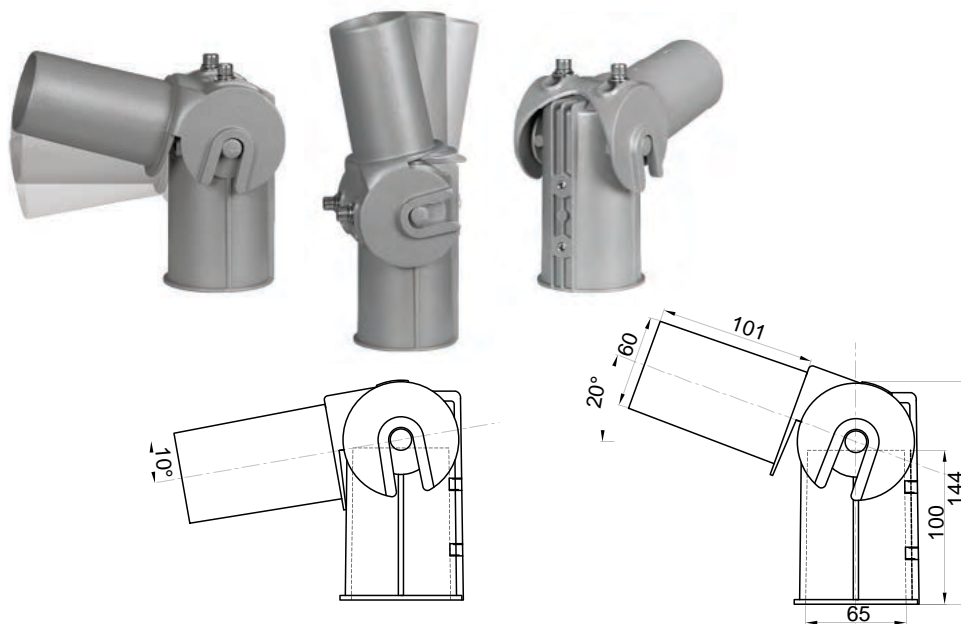

АДАПТЕР Ø60 MM С РЕГУЛИРАНЕ ЪГЪЛА НА МОНТАЖ
ЗА СВЕТОДИОДНИ УЛИЧНИ ТЕЛА LUT2042, LUT4042, LUT6042

Артикулен №	Кат. №
AUT60642	02369

Материал:
алуминиева отливка

Обхват на регулиране:
-30° до 90°
Стъпка: 10°

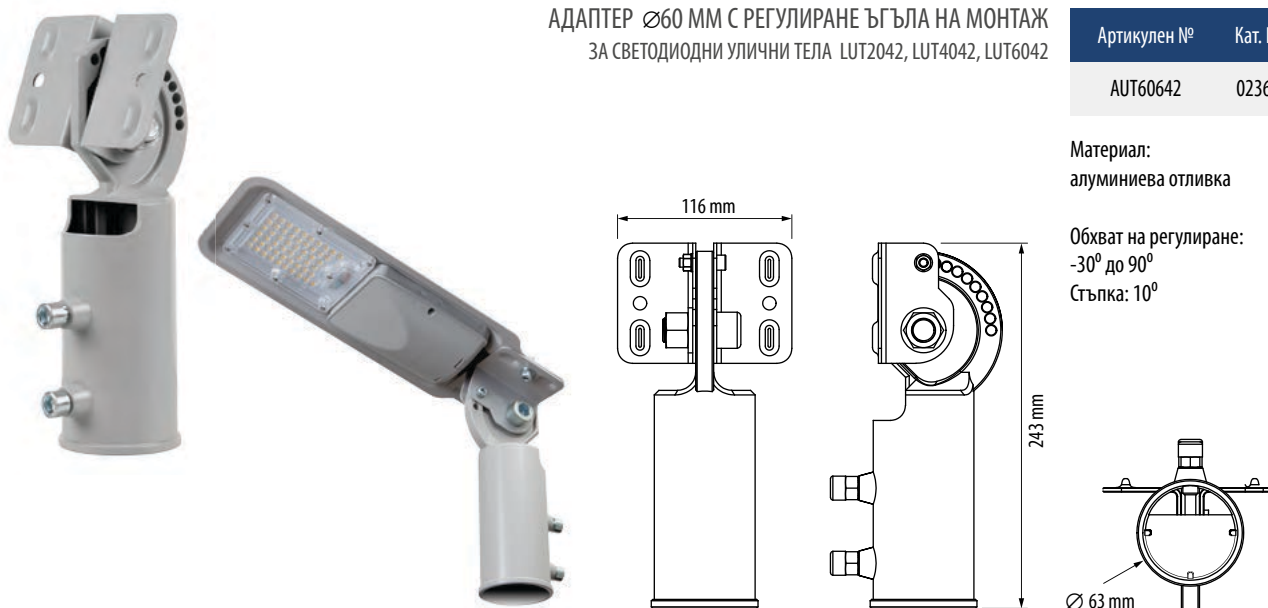

АДАПТЕР Ø60 MM С РЕГУЛИРАНЕ ЪГЪЛА НА МОНТАЖ
ЗА СВЕТОДИОДНО УЛИЧНО ТЯЛО LUT10042

Артикулен №	Кат. №
AUT60100	02370

Материал:
алуминиева отливка

Обхват на регулиране:
-30° до 90°
Стъпка: 10°

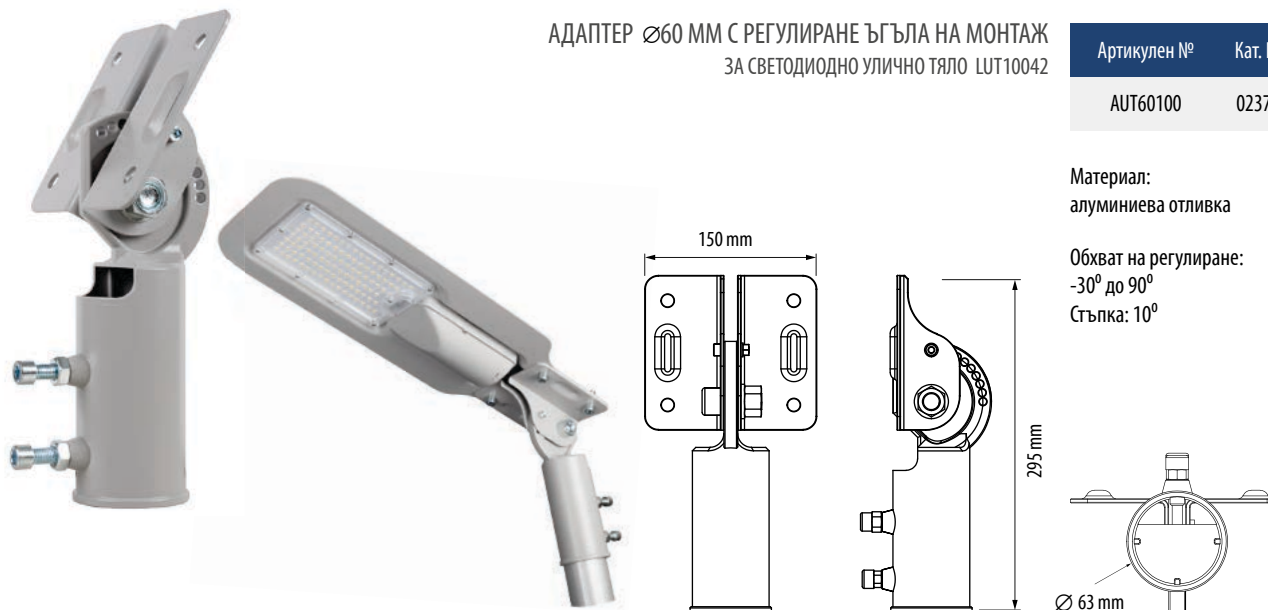

АКСЕСОАРИ



АДАПТЕР $\varnothing 48$ MM
ЗА AUT42, AUT65, AUTS ЗА
СВЕТОДИОДНИ УЛИЧНИ ТЕЛА
LUT2042, LUT4042, LUT6042

Артикулен №	Кат. №
AUT48	02388

Материал:
прахово боядисана стомана



АДАПТЕР ЗА МОНТАЖ
НА СТЕНА ЗА
СВЕТОДИОДНИ УЛИЧНИ ТЕЛА
LUT2042, LUT4042, LUT6042

Артикулен №	Кат. №
AUTS	02389

Материал:
прахово боядисана стомана



АДАПТЕР $\varnothing 42$ MM
С РЕГУЛИРАНЕ ЪГЪЛА НА МОНТАЖ
ЗА СВЕТОДИОДНИ УЛИЧНИ ТЕЛА
LUT2042, LUT4042, LUT6042

Артикулен №	Кат. №
AUT42	02321

Материал:
прахово боядисана стомана



АДАПТЕР $\varnothing 65$ MM
С РЕГУЛИРАНЕ ЪГЪЛА НА МОНТАЖ
ЗА СВЕТОДИОДНИ УЛИЧНИ ТЕЛА
LUT2042, LUT4042, LUT6042

Артикулен №	Кат. №
AUT65	02320

Материал:
прахово боядисана стомана

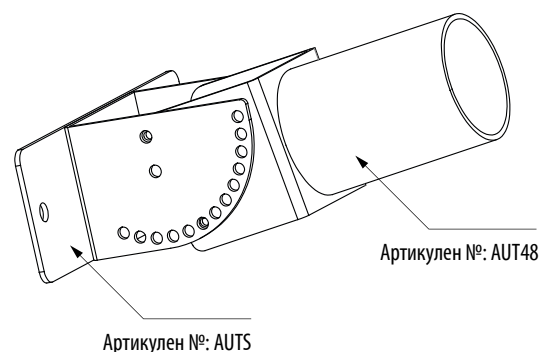
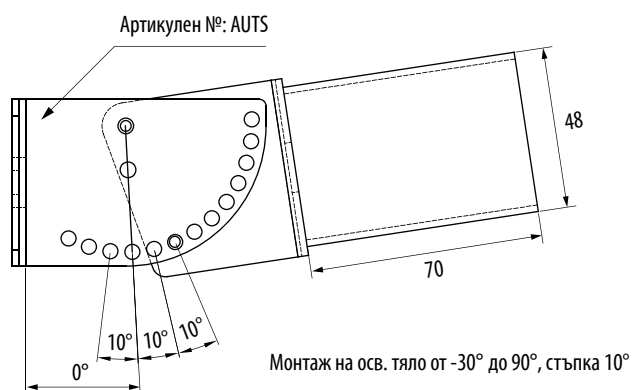
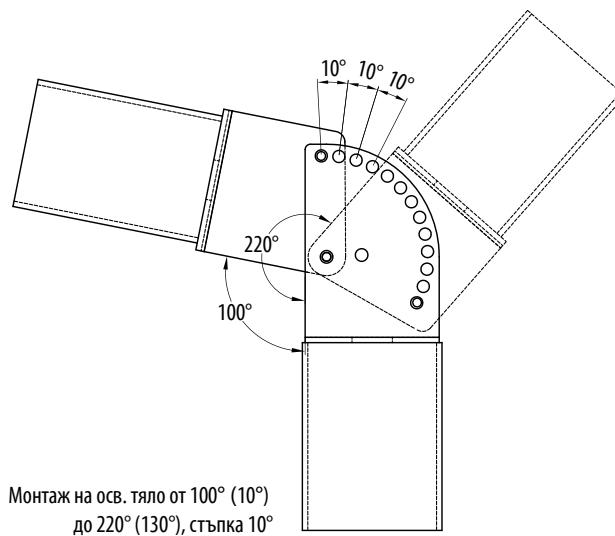
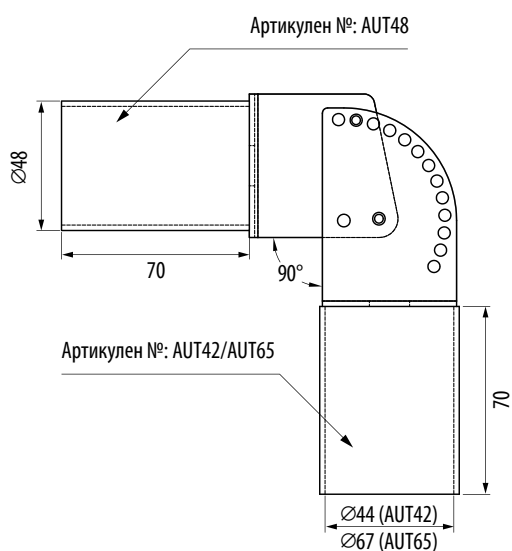



СВЕТОДИОДНА ЛАМПА ЗА ОРАНЖЕРИИ



Артикул №	Мощност	Power factor	PPF*	Нето тегло, kg	Кат. №
LPG220150	150 W	> 0.95	206.5 $\mu\text{Mol/s}$	-	02372

*Фотосинтетичен поток на фотони

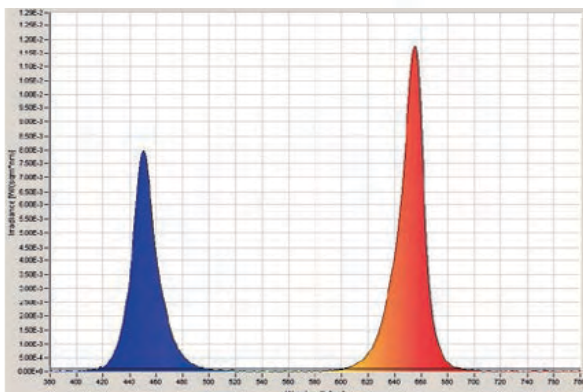

Светоразпределение: 80° x 140°

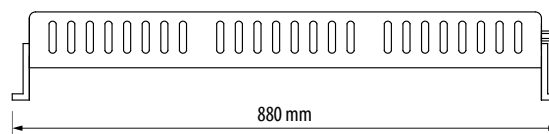
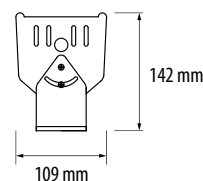

LED лампата за оранжерии е от ново поколение и е разработена да излъчва светлина в специфичен спектър, полезен за растенията. Подходяща е за отглеждане на растения в оранжерии и закрити помещения като подпомага растежа на корените, стеблото и листата. Червеният (660 nm) и синият (450 nm) спектър на светлината са в съотношение 7:3 и спомагат за нормалното протичане на фотохимичните процеси при растенията. Синият цвят помага за ускоряването на фотосинтезата. Липсата на този спектър влияе пагубно на развитието на коренната система на растенията. Червеният спектър на светлината оказва значително влияние върху фотосинтезата и фотопериодите като по този начин насърчава цъфтежа. Недостигът на червения спектър води до забавен растеж на листата.

Едно от главните предимства на светодиодните лампи за растения е, че отделят малко топлина, с което се постига значителна икономия на електроенергия.





АВАРИЙНИ ОСВЕТИТЕЛНИ ТЕЛА И МОДУЛИ



UltraLux®

202 стр.



АВАРИЙНИ МОДУЛИ

203 стр.



LED
АВАРИЙНО ТЯЛО

203 стр.



LED ИНДУСТРИАЛНО
АВАРИЙНО ТЯЛО

АВАРИЙНИ МОДУЛИ

UltraLux®

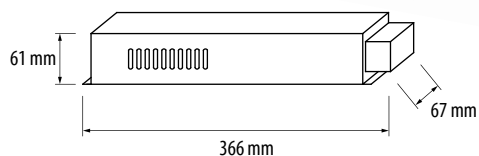

ЗАХРАНВАЩ АВАРИЕН МОДУЛ С БАТЕРИЯ ЗА СВЕТОДИОДНО ОСВЕТЛЕНИЕ



Артикул №	Напрежение	Максимална мощност	Кат. №
ZAM502	100-270 V AC	50 W	06021

Батерия Ni-CD, 12 V DC, 2500 mAh

Време за зареждане 24 ч.

Мощност при аварийен режим: 15 W

$I_{out} = 250 \text{ mA DC}$

$U_{out} = 105 \text{ V DC}$

Време на работа в аварийен режим: >90 мин.

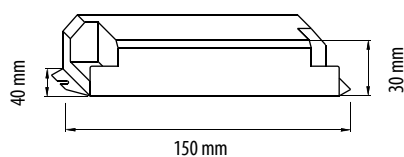

ЗАХРАНВАЩ АВАРИЕН МОДУЛ С БАТЕРИЯ ЗА СВЕТОДИОДНО ОСВЕТЛЕНИЕ



Артикул №	Напрежение	Максимална мощност	Кат. №
ZAM242	100-270 V AC	24 W	06051

Батерия Li-ion, 3.6 V DC, 2500 mAh

Време за зареждане 24 ч.

Мощност при аварийен режим: 3 W

$I_{out} = 50 \text{ mA DC}$

$U_{out} = 60 \text{ V DC}$

Време на работа в аварийен режим: >90 мин.



LED АВАРИЙНО ТЯЛО

UltraLux®

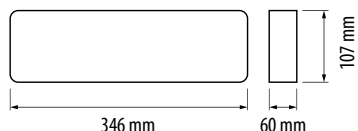
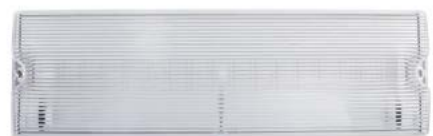

СВЕТОДИОДНО АВАРИЙНО ТЯЛО, ВЛАГОЗАЩИТЕНО

Артикулен №	Мощност	Цв. температура	Светлинен поток	Нето тегло, kg	Кат. №
LLE365	3 W	6500 K	50 lm / 140 lm	-	02374

Вградена акумулаторна батерия Ni-Cd: 1500 mAh / 3.6 V
 Мощност в аварийен режим : 3 W
 Време на светене в аварийен режим: 2 часа
 Време на зареждане: 20 часа
 140 lm в аварийен режим
 Възможност за управление чрез ключ
 Включени стикери в комплекта



СВЕТОДИОДНО ТЯЛО С ВГРАДЕНА БАТЕРИЯ

Артикулен №	Мощност	Цв. температура	Светлинен поток	Нето тегло, kg	Кат. №
LLE265	1 W / 2 W	6500 K	55 lm / 110 lm	-	02373

Вградена Li-Ion батерия 3.7 V DC, 800 mAh
 Мощност в аварийен режим : 1 W / 2 W
 Време на светене в аварийен режим: 90 мин
 Време на зареждане: 16 часа
 Три режима на работа: 1 W, 2 W, OFF
 Включени стикери в комплекта



LED ИНДУСТРИАЛНО ТЯЛО

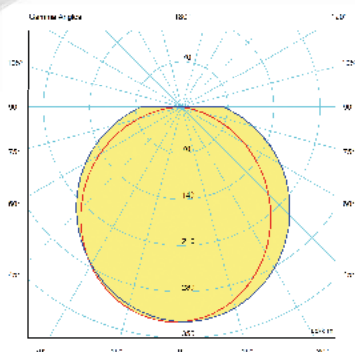

ИНДУСТРИАЛНО СВЕТОДИОДНО ТЯЛО С ВГРАДЕН АВАРИЕН МОДУЛ

Артикулен №	Мощност	Цв. температура	Светлинен поток	Нето тегло, kg	Кат. №
LITE1204050	40 W	5000 K	4200 lm	1,20	02371

Вграден аварийен модул с Li-Ion батерия 3.6 V DC, 2500 mAh
 Мощност в аварийен режим : 5 W
 Време на светене в аварийен режим: 90 мин
 Време на зареждане: 24 часа

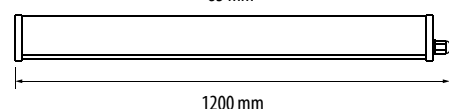
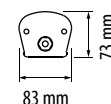



АКСЕСОАРИ ЗА ОСВЕТЛЕНИЕ



206 стр.



КАБЕЛНА ГИРЛЯНДА

207 стр.



ФАСУНГИ

209 стр.



ПРЕХОДНИК-ФАСУНГА

209 стр.



ЗАХРАНВАЩИ КАБЕЛИ

210 стр.



ВЛАГОЗАЩИТЕНИ
КОНЕКТОРИ И КУТИИ

UltraLux®

КАБЕЛНА ГИРЛЯНДА, IP44

UltraLux®



ПЛОСЪК КАБЕЛ ЗА СВЕТОДИОДНО ОСВЕТЛЕНИЕ, 10 М



Артикулен номер	Сечение	Макс. Ток	Напрежение	Каталожен номер
GPK10	2 x 1.5 mm ²	16 A	230 V AC	10035

С отляти контакт и щепсел тип "Шуко"
Напречен размер на кабела: 13 mm x 5 mm



ФАСУНГА ЗА ПЛОСЪК КАБЕЛ *



Артикулен номер	Цокъл	Максимален товар	Напрежение	Броя в опаковка	Каталожен номер
GFE27	E27	max. 25 W LED	230 V AC	5	10036



УДЪЛЖЕНИЕ С ФАСУНГА, 25 CM



Артикулен номер	Цокъл	Максимален товар	Напрежение	Броя в опаковка	Каталожен номер
GFE2725	E27	max. 25 W LED	230 V AC	5	10037



УДЪЛЖЕНИЕ С ФАСУНГА, 50 CM



Артикулен номер	Цокъл	Максимален товар	Напрежение	Броя в опаковка	Каталожен номер
GFE2750	E27	max. 25 W LED	230 V AC	5	10038



* **Забележка:** Възможност за разполагане на фасунгите на произволно място по дължината на кабела.



ПЛАСТМАСОВА (PBT) ФАСУНГА



Артикулен №	Цокъл	Вид	Цвят	Броя в опаковка	Кат. №
PFE14GB	E14	гладка	черен	50	10002



ПЛАСТМАСОВА (PBT) ФАСУНГА



Артикулен №	Цокъл	Вид	Цвят	Броя в опаковка	Кат. №
PFE14GW	E14	гладка	бял	50	10001



ПЛАСТМАСОВА (PBT) ФАСУНГА



Артикулен №	Цокъл	Вид	Цвят	Броя в опаковка	Кат. №
PFE14PRB	E14	половин резба	черен	50	10004



ПЛАСТМАСОВА (PBT) ФАСУНГА



Артикулен №	Цокъл	Вид	Цвят	Броя в опаковка	Кат. №
PFE14PRW	E14	половин резба	бял	50	10003



ПЛАСТМАСОВА (PBT) ФАСУНГА



Артикулен №	Цокъл	Вид	Цвят	Броя в опаковка	Кат. №
PFE14CRB	E14	цяла резба	черен	50	10006



ПЛАСТМАСОВА (PBT) ФАСУНГА



Артикулен №	Цокъл	Вид	Цвят	Броя в опаковка	Кат. №
PFE14CRW	E14	цяла резба	бял	50	10005

ФАСУНГИ



ПЛАСТМАСОВА (РВТ) ФАСУНГА



Артикул №	Цокъл	Вид	Цвят	Броя в опаковка	Кат. №
PFE27GB	E27	гладка	черен	50	10008



ПЛАСТМАСОВА (РВТ) ФАСУНГА



Артикул №	Цокъл	Вид	Цвят	Броя в опаковка	Кат. №
PFE27GW	E27	гладка	бял	50	10007



ПЛАСТМАСОВА (РВТ) ФАСУНГА С КАБЕЛ



Артикул №	Цокъл	Вид	Цвят	Броя в опаковка	Кат. №
PFKE27GW	E27	гладка	бял	50	10040

Дължина: 20 cm

В комплект с лустер клема и скоба за окачване



ПЛАСТМАСОВА (РВТ) ФАСУНГА



Артикул №	Цокъл	Вид	Цвят	Броя в опаковка	Кат. №
PFE27PRB	E27	половин резба	черен	50	10010



ПЛАСТМАСОВА (РВТ) ФАСУНГА



Артикул №	Цокъл	Вид	Цвят	Броя в опаковка	Кат. №
PFE27PRW	E27	половин резба	бял	50	10009



ПЛАСТМАСОВА (РВТ) ФАСУНГА



Артикул №	Цокъл	Вид	Цвят	Броя в опаковка	Кат. №
PFE27CRB	E27	цяла резба	черен	50	10012



ПЛАСТМАСОВА (РВТ) ФАСУНГА



Артикул №	Цокъл	Вид	Цвят	Броя в опаковка	Кат. №
PFE27CRW	E27	цяла резба	бял	50	10011



ПОРЦЕЛАНОВА ФАСУНГА



Артикул №	Цокъл	Цвят	Броя в опаковка	Кат. №
PFGU10W	GU10	бял	50	10017



ПРЕХОДНИК-ФАСУНГА

Артикулен №	Цокъл	Цвят	Броя в опаковка	Кат. №
PFE14E27	E14 към E27	бял	4	10020



ПРЕХОДНИК-ФАСУНГА

Артикулен №	Цокъл	Цвят	Броя в опаковка	Кат. №
PFE27E14	E27 към E14	бял	4	10021



ПРЕХОДНИК-ФАСУНГА

Артикулен №	Цокъл	Цвят	Броя в опаковка	Кат. №
PFE27GU10	E27 към GU10	бял	4	10022



ПРЕХОДНИК-ФАСУНГА

Артикулен №	Цокъл	Цвят	Броя в опаковка	Кат. №
PFE40E27	E40 към E27	бял	4	10023



ПРЕХОДНИК-ФАСУНГА

Артикулен №	Цокъл	Цвят	Броя в опаковка	Кат. №
PFGU10E14	GU10 към E14	бял	4	10018



ПРЕХОДНИК-ФАСУНГА

Артикулен №	Цокъл	Цвят	Броя в опаковка	Кат. №
PFGU10E27	GU10 към E27	бял	4	10019

ЗАХРАНВАЩИ КАБЕЛИ



ЗАХРАНВАЩ КАБЕЛ С ЩЕПСЕЛ И КЛЮЧ, 2 М

Артикулен №	Макс. напрежение	Макс. ток	Сечение	Цвят	Кат. №
ZKSTKB	250 V AC	2.5 A	2 x 0.75 mm ²	черен	10024



ЗАХРАНВАЩ КАБЕЛ С ЩЕПСЕЛ И КЛЮЧ, 2 М

Артикулен №	Макс. напрежение	Макс. ток	Сечение	Цвят	Кат. №
ZKSTKW	250 V AC	2.5 A	2 x 0.75 mm ²	бял	10025

ВЛАГОЗАЩИТЕНИ КОНЕКТОРИ И КУТИИ



ВЛАГОЗАЩИТЕН КОНЕКТОР

Артикулен №	Вид	Макс. напрежение	Макс. ток	Размер	Броя в опаковка	Кат. №
KW2PM19S	M19, 2 пина	500 V AC	20 A	57/22.1 mm	1	10029

Максимален диаметър на кабела 10 mm



ВЛАГОЗАЩИТЕН КОНЕКТОР

Артикулен №	Вид	Макс. напрежение	Макс. ток	Размер	Броя в опаковка	Кат. №
KW3PL20	L20, 3 пина	500 V AC	20 A	78.3/26.2 mm	1	10030

Максимален диаметър на кабела 10 mm



ВЛАГОЗАЩИТЕН КОНЕКТОР

Артикулен №	Вид	Макс. напрежение	Макс. ток	Размер	Броя в опаковка	Кат. №
KW3PT16	T16, 3 пина	250 V AC	16 A	95/65/25 mm	1	10039

Максимален диаметър на кабела 10 mm





ВЛАГОЗАЩИТЕНА КЛЕМНА КУТИЯ



Артикулен №	Вид	Макс. напрежение	Макс. ток	Размер	Броя в опаковка	Кат. №
KK2P10	2 пина	240 V AC	10 A	43/27/15 mm	1	10032



РАЗКЛОНИТЕЛНА КУТИЯ ЗА ОТКРИТ МОНТАЖ, ТРОЙНА



Артикулен №	Вид	Макс. напрежение	Макс. ток	Размер	Броя в опаковка	Кат. №
RK3	4 пина	450 V AC	16 A	140/82/36 mm	1	10033

Максимален диаметър на кабела 9 mm



РАЗКЛОНИТЕЛНА КУТИЯ ЗА ОТКРИТ МОНТАЖ, ЧЕТВОРНА



Артикулен №	Вид	Макс. напрежение	Макс. ток	Размер	Броя в опаковка	Кат. №
RK4	4 пина	450 V AC	16 A	140/100/36 mm	1	10034

Максимален диаметър на кабела 9 mm



СИМВОЛИ, ИЗПОЛЗВАНИ В КАТАЛОГА

	Без трептене на светлината		Време на светене		Инфрачервен сензор
	Захранващо напрежение		Вграден ключ за включване и изключване		Микровълнов сензор
	Честота на захранващото напрежение		Височина на монтаж		Инфрачервен сензор за движение
	Фактор на мощността - PF (cosφ)		Ниво на обкръжаващата осветеност		Светлочувствителен сензор
	Светлочувствителен сензор		Свободно въртене		Въртящ цокъл
	Степен на защита		Red, Green, Blue LED осветление		Red, Green, Blue + White LED осветление
	Вградени магнити за лесен монтаж		Диапазон на осветеност, в който работи сензорът		Защита от ултравиолетови лъчи
	Дигитално осветление		Обхват на действие		DMX протокол на комуникация
	Тип на използвания LED светлинен източник		Радиус на действие		Радиочестотно управление
	Индекс на цвето предаване - Ra		Осветително тяло, предназначено за употреба на закрито		Регулиране на светлината под въздействието на музика (звук)
	Ъгъл на излъчване на светлината		Осветително тяло, предназначено за употреба на открито		Тип и капацитет на батерията
	Еквивалентна мощност към лампа с нажежаема жичка		Осветително тяло, предназначено за употреба на закрито и открито		Време на зареждане
	Мигновено постигане на максималното светене		Исходно напрежение		Брой на управляемите пиксели
	Време на пускане < 0.2 секунди		Осветително тяло клас I. Всички метални части трябва да бъдат заземени		Включена SD карта
	Брой цикли на комутация		Осветително тяло клас II. Осв. тяло с двойна или усилена изолация. Без пряк досег до метални части		Включен софтуер
	Позволява регулиране силата на светене		Управляващ контролер		Подчинен контролер
	Силата на светене не се регулира		Безжична комуникация между контролери		Управление чрез Bluetooth
	TOUCH RF управление		Вентилатор		Управление чрез Wi-Fi
	TOUCH димиране		Безконтактно димиране		Захранващ блок

	Максимална мощност на PIR сензора		Захранване чрез USB		Максимална мощност при активен (R) и кондензаторен (C) товар
	Димиране 1-10V DC		Захранващ драйвер		Степен на удароустойчивост



Защита от пренапрежение

Φ – СВЕТИЛНЕН ПОТОК

Светлинният поток представлява количеството светлина излъчено от светлинният източник (осветително тяло).

Означение – Φ. Мерна единица – **lm** (лومن).

ЕФЕКТИВНОСТ НА СВЕТИЛНИЯ ИЗТОЧНИК

Това е отношението на излъченият светлинен поток към консумираната електрическа мощност. Мерната величина е **lm/W**.

I – ИНТЕНЗИТЕТ НА СВЕТИЛНАТА

Интензитетът на светлината представлява количеството излъчена светлина в даден пространствен ъгъл. Това представлява пространственото разпределение на светлината, което най-добре се вижда от светлоразпределителната крива.

Означение – I. Мерна единица – **cd** (кандела).

$$I [cd] = \Phi [lm] / \Omega [sr]$$

I – Интензитет на светлината, Φ – Светлинен поток, Ω - пространствен ъгъл на излъчената светлина.

FLICKER FREE

Flicker това е трептене на светлината, което действа дразнещо, независимо дали се забелязва или не с просто око, като при дълготрайно излагане на такъв вид пулсации може да причини главоболие и претоварване. Забранено е наличието на пулсации в производствата, където има бързо движещи се или въртящи обекти, поради съпровождащия го стробоскопичен ефект.

UGR – ЗАСЛЕПЯВАНЕ, ДИСКОМФОРТ

За оценка на заслепяването е въведен обобщен показател за оценка **UGR**, чиято формула за изчисление е подробно описана в стандарта БДС EN 12464-1. Този показател зависи от параметрите на осветителните тела, размерите на помещението, общата осветеност и зрителния ъгъл на наблюдение. За повечето административни помещения UGR не трябва да превишава 19, за леката промишленост 22, за тежката промишленост 25.

ЦВЕТНА ТЕМПЕРАТУРА

Цветната температура на светлинните източници кореспондира с начина (цвета) ѝ на възприемане. За тази цел е възприета приведена цветна температура в градуси по келвин [K].

Цветна температура	Цвят на светлината	Препоръки за използване
<3 300 K	Топъл	Жилищни сгради
3 300 – 5 300 K	Неутрален	Работни помещения, офиси
>5 300 K	Студен	Високи нива на осветеност, специфични зрителни задачи

Изборът на цветна температура има психологически и естетически аспект (лични предпочитания), като също така зависи коя температура се възприема за естествена. Определящи фактори са нивото на осветеност, цветовете на помещението и мебелите, видът на извършваната дейност и климата. При по-топлите климатични условия предпочитат студена светлина, докато в по-студените - топла.

Цветна температура, изобразена в Келвини (K)

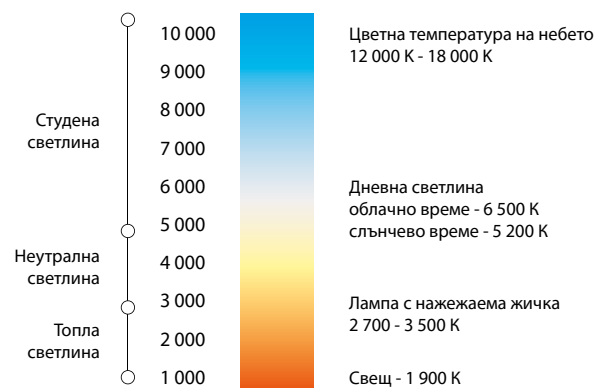

Ra – ЦВЕТОПРЕДАВАНЕ

Индексът на цветопредаване **Ra (CRI)** представлява безразмерна величина, определяща колко правилно източникът на светлина възпроизвежда цветовете на обектите. Максималната стойност на **Ra** е 100.



Светлинен източник с $Ra=100$ е класическата лампа с нажежаема жичка.

Между индекса на цветопредаване и цветната температура не съществува пряка взаимовръзка. Източници на топла светлина могат да имат както нисък, така и висок индекс на цветопредаване. Същото се отнася за всички цветни температури.

PF – ФАКТОР НА МОЩНОСТТА

Факторът на мощността се отнася за променливотокови вериги. Той е безразмерна величина и представлява отношението на консумираната активна мощност към пълната мощност. Това е число между 0 и 1. Факторът на мощността е определящ за натовареността на преносната мрежа. Означение – **PF, cosφ, λ**

Според ЕУ директива 1194/2012 са въведени следните изисквания към LED осветителните тела за фактора на мощността:

$P \leq 2W$	няма ограничение
$2W < P \leq 5W$	$PF > 0.4$
$5W < P \leq 25W$	$PF > 0.5$
$P > 25W$	$PF > 0.9$

СТЕПЕН НА ЗАЩИТА (IP CODE)

IPxx съгласно БДС EN 60529 е система за кодиране, показваща защитата на електрическото съоръжение от околната среда: пряк досег до опасни тоководещи части, проникване на чужди обекти и прах и проникване на вода. Първата цифра на означението указва защитата от проникване на твърди предмети и прах. Втората – защита от вода.

Първа цифра	Описание
0	Без защита
1	Защита от твърди предмети с размер по-голям от 50 мм
2	Защита от твърди предмети с размер по-голям от 12 мм
3	Защита от твърди предмети с размер по-голям от 2.5 мм
4	Защита от твърди предмети с размер по-голям от 1 мм
5	Ограничена защита от проникване на прах.
6	Пълна защита от проникване на прах

Втора цифра	Описание
0	Без защита
1	Защита от вертикално попадащи капки вода
2	Защита от капки вода попадащи под 15° от нормалното положение на монтаж на осв. тяло
3	Защита от пръски вода попадащи под 60° от нормалното положение на монтаж на осв. тяло
4	Защита от пръски вода от всяка посока, възможно е ограничено проникване без вредно въздействие
5	Защита от водна струя от всяка посока, възможно е ограничено проникване без вредно въздействие
6	Защита от силни струи вода от всяка посока, възможно е ограничено проникване без вредно въздействие
7	Защита от временно потапяне във вода
8	Защита от пълно потапяне във вода

УДАРОУСТОЙЧИВОСТ (IK CODE)

IKxx съгласно БДС EN 62262 е система за кодиране, показваща защитата на електрическото съоръжение от външни механични удари.

IK code	00	01	02	03	04	05	06	07	08	09	10
Енергия на удара, J	Без защита	0.15	0.2	0.35	0.5	0.7	1	2	5	10	20

ВИДОВЕ МАТЕРИАЛИ

PMMA - Полиметилметакрилат

PVC - Поливинилхлорид

AL - Алюминий

PC - Поликарбонат

PBT - Полибутилен терефталат

ABS - Акрилонитрил бутадиен стирен

PS - Полистирен

PU - Полиуретан



A series of horizontal dotted lines for writing, spanning the width of the page.

A series of horizontal dotted lines for writing, spanning the width of the page.

A series of horizontal dotted lines for writing, spanning the width of the page.



BORIANA
GROUP

UltraLux®

Търговска информация:

Телефони:

0676 / 7 21 73

0888 / 16 17 16

0882 / 26 26 00

0884 / 98 98 98

0889 / 12 12 00

0887 / 78 78 68

e-mail: sales@ultralux.bg

Техническа информация:

Телефони:

0883 / 94 94 95

0887 / 80 15 55

Офис централа:

Телефони:

0676 / 7 44 33

088 / 666 1 777

Факс: 0676 / 7 45 46

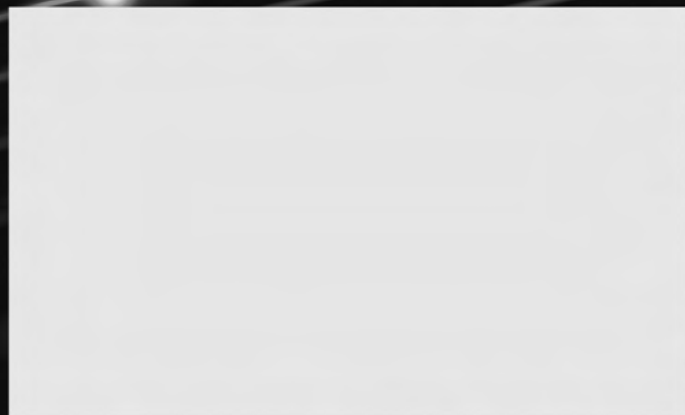

www.ultralux.bg